

# 目錄

六堆忠義祠歌.....	5
第 61 屆六堆運動會-主題曲 .....	6
2026 第 61 屆六堆運動會職員名單.....	7
六堆運動會裁判人員須知.....	9
六堆運動會隊職員及運動員須知.....	9
六堆運動會裁判員宣誓詞.....	11
六堆運動會運動員宣誓詞.....	11
2026 第 61 屆六堆運動會大會技術委員暨裁判名單.....	12
各競賽種類時間表.....	20
各競賽種類領隊技術會議時間.....	22
第 61 屆六堆運動會精神總錦標辦法.....	23
2026 第 61 屆六堆運動會精神錦標評分表.....	25
2026 第 61 屆六堆運動會團本部職員名單.....	26
2026 第 61 屆六堆運動會競賽總則.....	30
第 61 屆六堆運動會羽球競賽規程.....	41
第 61 屆六堆運動會軟式網球競賽規程.....	44
第 61 屆六堆運動會路跑競賽規程.....	46
第 61 屆六堆運動會滑步車競賽規程.....	57
第 61 屆六堆運動會民俗體育競賽規程.....	60
第 61 屆六堆運動會拔河競賽規程 .....	64
第 61 屆六堆運動會拔河比賽過磅單.....	66
第 61 屆六堆運動會桌球競賽規程.....	68
第 61 屆六堆運動會傳統博弈競賽規程.....	70
第 61 屆六堆運動會競技壘杯競賽規程.....	73
第 61 屆六堆運動會網球競賽規程.....	75
第 61 屆六堆運動會籃球競賽規程.....	78
第 61 屆六堆運動會排球競賽規程.....	82
第 61 屆六堆運動會田徑競賽規程.....	84
第 61 屆六堆運動會大隊接力競賽規程.....	91

114 學年度全國國民中學班際大隊接力錦標賽比賽規則 .....	93
第 61 屆六堆運動會客庄遊戰競賽規程.....	98
第 61 屆六堆運動會木球競賽規程.....	104
第 61 屆六堆運動會競速溜冰競賽規程.....	107
第 61 屆六堆運動會慢速壘球競賽規程.....	109
第 61 屆六堆運動會法式滾球競賽規程.....	111
羽球隊職員名單.....	114
羽球比賽名單.....	121
羽球秩序表.....	126
軟式網球隊職員名單.....	147
軟式網球比賽名單.....	148
軟式網球秩序表.....	149
路跑隊職員名單.....	150
路跑比賽名單.....	152
民俗體育隊職員名單.....	153
民俗體育比賽名單.....	157
民俗體育秩序表.....	160
拔河隊職員名單.....	161
拔河比賽名單.....	163
拔河秩序表.....	165
桌球隊職員名單.....	166
桌球比賽名單.....	171
桌球秩序表.....	173
傳統博弈隊職員名單.....	177
傳統博弈比賽名單.....	181
傳統博弈秩序表.....	184
競技壘杯隊職員名單.....	185
競技壘杯比賽名單.....	188
競技壘杯秩序表.....	190
網球隊職員名單.....	191
網球比賽名單.....	192

網球秩序表.....	193
籃球隊職員名單.....	194
籃球比賽名單.....	199
籃球秩序表.....	202
排球隊職員名單.....	207
排球比賽名單.....	210
排球秩序表.....	211
田徑職員暨運動員號碼名單.....	214
田徑比賽名單.....	221
田徑秩序表.....	231
大隊接力隊職員名單.....	233
大隊接力比賽名單.....	235
客庄遊戰隊職員名單.....	236
客庄遊戰比賽名單.....	245
客庄遊戰秩序表.....	248
木球隊職員名單.....	249
木球比賽名單.....	251
木球秩序表.....	254
競技溜冰隊職員名單.....	256
競技溜冰比賽名單.....	263
競技溜冰秩序表.....	269
慢速壘球隊職員名單.....	271
慢速壘球比賽名單.....	273
慢速壘球秩序表.....	274
法式滾球隊職員名單.....	275
法式滾球比賽名單.....	278
法式滾球秩序表.....	282
2026年61屆六堆運動會一般競賽隊職員人數統計表.....	291
2026年61屆六堆運動會選手及隊職員人數統計表.....	292

# 興遊左堆·佳冬客庄



A Place Where Hakka Lives

## 佳冬，一座活的博物館

佳冬鄉原名「茄苳腳」，因早期周圍茄苳樹茂盛而得名，日治時期改稱「佳冬」，屬屏東六堆客家左堆，居民以客家人為多。

鄉內共轄12個村落，包括佳冬、六堆、謝家、廣慶、廣隆、豐慶、玉光、石光、大同、美園、旗溝、埋壘、佳冬聚落保存多座府古厝與古蹟歷史建築，如廣家相屋、楊氏宗祠、張家商樓、西隘門等，被譽為「活的博物館」。

遊客至此可漫步於詩人步道，體驗古厝、客家文化與地方歷史交織之美。還能品嘗在地傳統客家風味，客家美食料理，並參與在地客庄活動，體驗佳冬、縱橫屏東平原的客庄人文風情。

屏東縣佳冬鄉公所  
Jiadong Township Office  
333 屏東縣佳冬鄉佳冬里33號  
電話 (08) 866-2714



## 好玩

### 佳冬新丁新枝聚

佳冬六堆村是竹仔寮郡新丁新枝聚的故鄉，於三山國王廟前舉行新丁新枝聚，是佳冬人最熱鬧的民俗活動。



### 端午立蛋挑戰

佳冬鄉廣興村有立蛋挑戰之俗，每年節慶「立蛋不立蛋」佳節民俗活動，吸引眾多民眾參與。



### 海口乘浪體驗

佳冬社區以運動休閒度假觀光為特色，海口乘浪體驗，讓鄉人感受海口客家文化與自然風光。



## 好吃

### 阿蘭田螺粉炒

佳冬在地鄉粉名店，招牌炒田螺螺粉，十冬、客家小炒、花生豆腐等點心，是當地人推薦的好味道。



### 昇福樓客家料理

佳冬在地老字號餐廳，主打道地客家料理，口味保留傳統，深受在地客家喜愛，是客家風味的好去處。



## 好逛

### 謝家祖厝(古厝)

佳冬最具代表性的客家古厝，全村僅此一府客家五層大厝，完整保留傳統建築與歷史風情，是體驗客家人文的重要景點。



### 廣慶洋樓

建於1930年，融合西洋古典與日式風格，展現客家建築的多元融合與創新，是體驗客家歷史的獨特地點。

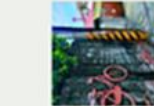

### 詩人步道

2006年由屏東海豐鄉陳船立、羅輝六堆詩人聯誼會創作客家土地記憶，沿老樹與田，展現佳冬人文風情。



### 張家商樓

又稱張丁宅，為海豐陳船立建築，被譽為佳冬最精緻的「紅磚洋樓」，有濃厚的建築工藝之美。



### 步月樓

二樓古厝，為謝家傳與謝門樓遺址，是佳冬客家文化歷史的重要地標。



### 楊及昇祖堂

具有歷史的楊及昇祖堂，是謝家保存至今，客家小炒、花生豆腐等點心，是當地人推薦的好味道。



### 楊氏宗祠

建於民國12年的客家四合院建築，是佳冬第一座新式客家建築，是佳冬客家文化的重要地標。



### 通紅佳人夢想樂園

建於民國12年的客家四合院建築，是佳冬第一座新式客家建築，是佳冬客家文化的重要地標。



### 埤塘社區地景藝術

具南洋社區打漁到種漁、發展特色海鮮美食地標，是佳冬客家文化的重要地標。

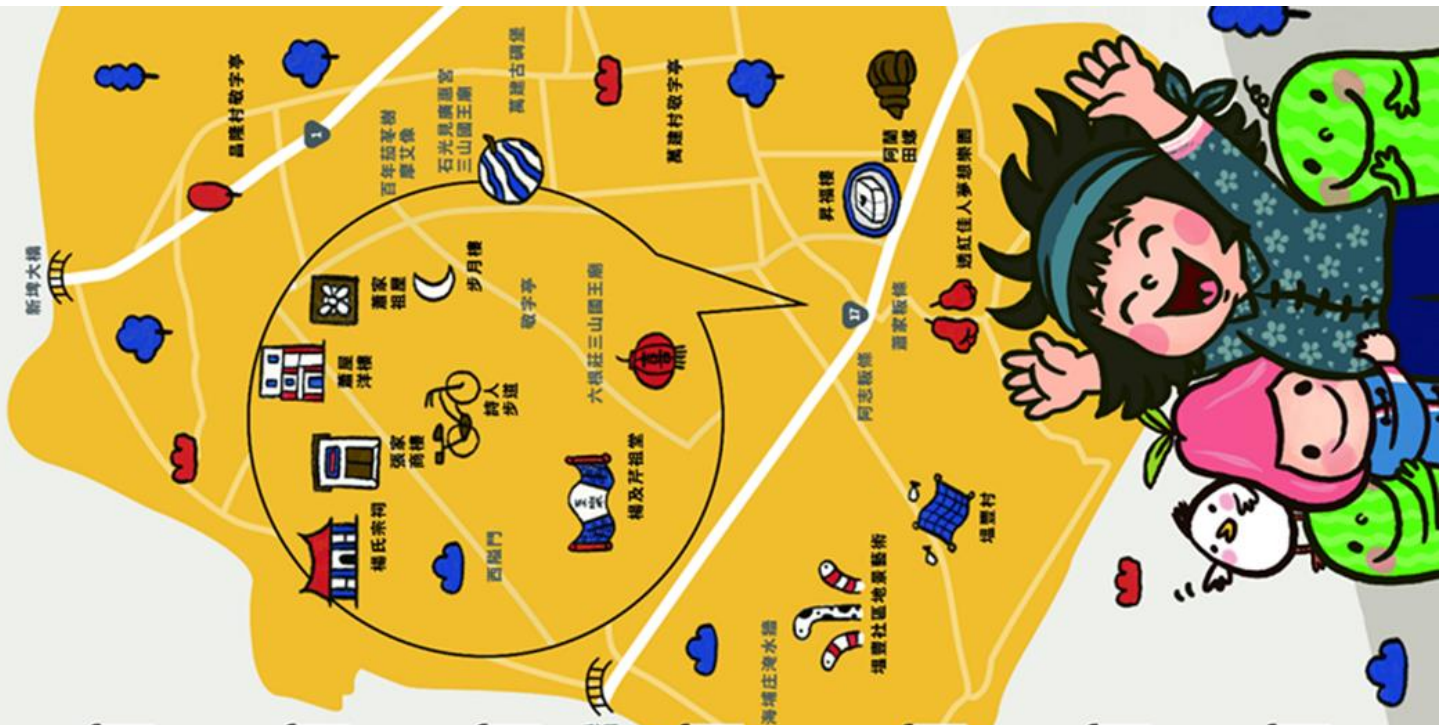

六堆忠義祠歌

# 忠義祠歌

1=F  $\frac{4}{4}$

曲 錢萬輝  
詞 羅卓英

:1	1	3	1		<u>2.2</u>	<u>23</u>	2	-		3	3	5	3		<u>2.3</u>	<u>16</u>	5	-			
忠	心	義	氣		頂	天	立	地		日	月	爭	光		五	嶽	雄	峙			
忠	肝	義	胆		扶	持	正	義		為	國	揚	威		為	民	死	事			
	6	1	<u>23</u>	2		<u>5 5</u>	<u>63</u>	2	1		3	5	<u>16</u>	5		<u>2.2</u>	<u>23</u>	5	6		
中	華	文	明		賴	你	奮	勇	創	造	國	家	艱	難		仗	你	前	仆	後	繼
美	麗	寶	島		長	期	努	力	開	發	巍	峨	祠	堂		崇	祀	忠	烈	義	士
	3	2	3	1		5	3	6	5		1	<u>6.1</u>	5	5		<u>66</u>	5	1	-		
民	族	生	存		國	家	生	命		照	耀	千	秋		綿	延	萬	世			
民	族	生	存		國	家	生	命		照	耀	千	秋		綿	延	萬	世			

# 第 61 屆六堆運動會-主題曲

## 《客家慶後生》

詞：楊婷安、楊曉雯

曲：楊婷安

五堂蕭屋唯我佳冬

步月樓係古戰場

西柵門通楊屋祠堂

敬字故事莫添忘

下六根有張家商樓

路項同頭擺冇同樣

下埔頭个媽祖廟

行遍世界還在心頭項

ㄟ厝等都係客家个後生

前後左右中先鋒

運動會上拼英雄

ㄟ厝等都係客家慶後生

前後左右中先鋒

火點著來接著跑

六堆未來有希望

**Yo! Move it, step it, game is on!**

動起來！踏上舞台，戰鬥啟動！

**Let's carry on! We keep it strong!**

繼續前進！讓力量更壯！

**Liudui's power, bounce and run,**

六堆的力量，躍動奔馳！

**Get everybody movin' on!**

讓所有人都跟著前進！

**Keep your fire, don't be gone,**

保持熱情，永不消逝！

**Rise together — shining strong!**

一起崛起，閃耀堅強！

**Raise your hands, feel that song,**

舉起雙手，感受節奏與樂章！

**From mountain high to ocean wide,**

從高山到大海，熱情無邊無際！

**Liudui's pride forever bright,**

六堆的驕傲，閃耀光彩！

**Future shines in everyone,**

未來在每個人心中閃光！

**Together we shout — Liudui Go!**

**I say 六堆 you say GO !**

**We say 六堆 gogogo**

# 2026 第 61 屆六堆運動會職員名單

## 名譽會長

客家委員會 主任委員 古秀妃

## 名譽副會長

屏東縣長 周春米 高雄市長 陳其邁 客家委員會 副主任委員 邱星歲 廖育珮

## 大會會長

佳冬鄉長 賴文一

## 大會副會長

高樹鄉長 梁正翰 竹田鄉代理鄉長 方慧茹

## 籌備委員

謝勝信、楊瑞霞、李昀芳、謝鶴琳、劉文甲、劉德旺、蕭見益

鍾慶鎮、曾明輝、林國順、吳亮慶、鍾慶平、楊景謀、賴子淳、林鴻源

張鑑堂、羅芳勝、林君烈、陳義祥、楊海秀、余正勝、沈呈勳、洪燦和

劉建男、黃梅蘭、陳保福、張澄基

## 大會顧問

范佐銘、何金樑、李明宗、陳俊毓、陳德宗、蔡錦豐、吳智勝、鐘敏翠

## 大會執行長

曾耀群

## 大會技術委員

涂瑞洪、林俊達、李佳鴻、林君烈、林耀豐、葉芄、黃盈晨、賴景炫、李廣庠  
潘錦煌(兼)、秦浩青(兼)、陳忠羿(兼)、李家豐(兼)、張敏豐(兼)、葉日展(兼)、邱  
柏誠(兼)、高舉連(兼)、陳大章(兼)、曹志豪(兼)、賴昭喜(兼)、李秀霜(兼)、  
李清光(兼)、楊秀蓉(兼)、曾明發(兼)、鄧建志(兼)、許家耀(兼)

## 典禮組

戴嘉男、楊昆峯、余玉滿、陳玉露、楊佳玲、鄭純慈

## 行政、接待組

紀靜秋、涂麗莉、黃怡蓉、廖信雲、陳柏村、鍾溫雅、薛正暉、

陳威誠、吳宗穎、曾碧蘭、戴玟娟、童淑婷、黃于馨

## 會計總務組

劉瑞豐、蔡旻享、黃惠瑛、林千又、張綺芸、許琬琳

## 聖火組

陳永峰、蘇傳桔、林廣文、賴建戎、李美秀、劉炳輝、邱照麟、黃拓榮、  
邱易斌、李采瑄、林旺棟、郭子安、鄭惟謙、吳宇斌、趙天民、余紹瑜、  
郭千惠、黃素卿、林恭揮、林廣發、邱雅娟、曾敬明、江政麟、陳振賢、  
蔡衣珊、謝和鈞、邱炯鏞、張丹旻、張正奇、張惠青、林敬欽、林金花、

江忠穎

## 六堆運動會裁判人員須知

1. 裁判員需要大會開始前 30 分鐘前報到。
2. 裁判員服裝一律穿著大會發給之裁判服裝。
3. 裁判員應遵照競賽技術手冊及比賽規則。
4. 裁判員必須完成自己職務。
5. 裁判員必須保持公平的態度執行任務，不得有偏袒情形發生。
6. 裁判員必須要遵守大會比賽時間，按次序進行比賽。
7. 各裁判員向大會借用器材用具，比賽完畢應負責如數點交返還器材組保管。
8. 各裁判員用具請自備。

## 六堆運動會隊職員及運動員須知

參加比賽之隊職員、運動員除應遵照大會總則、各項規程及辦法，並應注意下列各項規定：

1. 運動員應點名後靜候點名員率隊入場且不得凌亂，非與賽人員不得進場。
2. 凡當場比賽完畢之運動員，須在終點集合整隊，由工作人員帶隊退出場外，不得在場上逗留，非與賽人員（含單位領導指導、管理等）一律嚴禁入場，違者除立即由大會宣布外，並停止該運動員參加比賽。
3. 每項比賽完畢後，立即頒獎，獲獎之運動員須於指定地休息，待該項成績宣布後，由大會廣播請得獎選手上台頒獎。
4. 凡冒名頂替，資格不符者，一經查出，按章程懲處期單位負責人則報請主管議處。
5. 遇有特別情形未經規定者，須受裁判員或會場管理之指導，違者依據競賽規程第二十一條處理之。
6. 運動員於參加點名時，應攜帶國民身分證及學生證，缺者按規章處理。
7. 關於田徑比賽運動員：
  - (1) 參加田徑比賽運動員，其號碼布應用針線或別針妥置於運動衣上，胸前背後各一塊，不得配掛於其他部分，不按規定縫妥佩掛者，或無號碼布者不准參加比

賽。

- (2) 各項比賽時間，均在秩序冊明確規定，大會臨時更改提前或延後比賽時，則以報告員口頭報告為準，運動員須注意司令台前懸掛之大會標準時鐘及注意報告員比賽項目之宣布，各運動員應在規定時間，徑賽前 30 分鐘、田賽前 40 分鐘與接力項目賽前 50 分鐘到達檢錄處等候點名，凡逾時或點名不到者，則做棄權論。
  - (3) 每項比賽開始時，由報告員於賽前作「運動員預備」之報告，徑賽前 30 分鐘、田賽前 40 分鐘與接力項目賽前 50 分鐘「開始點名」之報告，即開始點名，賽前徑賽 15 分鐘、田賽及接力項目 20 分鐘，由檢錄人員帶領進入比賽場地。
  - (4) 徑賽分組預賽案秩序冊編排秩序表舉行，不再抽籤（田賽亦照秩序冊編排秩序舉行），若有棄權無論參加比賽人數多寡，均應按編排秩序舉行，不另分組，惟參加人數能合併一組決賽時，於決賽時間舉行決賽。
  - (5) 田徑項目不論距離長短，均不得人陪同當場比賽之運動員奔跑，否則即取消比賽選手與賽權及其成績。
  - (6) 各單位接力賽棒次名單須於該項目規定時間前 90 分鐘至檢錄組繳交，並需經該單位領隊或教練簽名確認，否則取消競賽資格。
8. 關於球類比賽運動員：
- (1) 遇有比賽時，須在規定時間前 15 分鐘內進場，比賽結束於 5 分鐘內退場，由指導及隊長率領進出。
  - (2) 桌球比賽運動員請勿穿著白色運動服裝出場比賽。
  - (3) 排球球員球衣須有 1-20 號固定號碼，勿隨意換穿，以免錯誤。
  - (4) 出場比賽順序，應由指導或隊長於賽前 10 分鐘送交記錄員或裁判員。
9. 如遇陰雨場地不克舉行比賽時由各單項裁判長會同場地管理決定處理之。
10. 參加其他各項比賽之運動員，應各依上列性質相類似之規定，切實注意之遇有特殊情形且未經規定者，須受裁判員及場地管理員之指導，違者依據競賽規則條例懲處之。
11. 為因應疫情狀況，各隊職員與運動員須服從中央流行疫情指揮中心之相關規定及配合大會之指示辦理。

## 六堆運動會裁判員宣誓詞

宣誓：為了確保本次運動會的順利進行，我代表全體裁判員宣誓：堅決服從裁判長的指揮，嚴格遵守裁判紀律。踐行體育職業道德，履行裁判職責，尊重客觀，實事求是，一絲不苟，秉公裁判。遵循“公平、公開、公正”的原則，嚴格把關，準確評判，為 115 年第 61 屆六堆運動會提供優質服務，並作出最大貢獻。

宣誓代表○○○謹誓

中華民國 115 年 3 月 14 日

## 六堆運動會運動員宣誓詞

宣誓：我們為了倡導全民運動，增進身心健康，鍛鍊強健體魄，本著運動樂活之精神，懷著興奮快樂的心情參加 115 年第 61 屆六堆運動會，願遵守大會各項競賽規程，並服從裁判之判決。

宣誓代表○○○謹誓

中華民國 115 年 3 月 14 日

# 2026 第 61 屆六堆運動會大會技術委員暨裁判名單

## 執行組

執行長：曾耀群  
副執行長：林君烈、林俊達  
執行秘書：黃盈晨

## 大會技術委員

大會技術委員：涂瑞洪  
召集人：涂瑞洪  
大會技術委員：林耀豐、葉 芃、李佳鴻、林君烈(兼)、林俊達(兼)、黃盈晨(兼)

## 競賽組

組長：賴景炫  
副組長：李廣庠、陳榮華  
組員：李依鳳、賴健治、黃士倩、蔡歲楠、蕭凌逸、陳盈朱、吳蔚銘、  
吳志男、李詠振、張毓廷、蕭郁馨、黃永良

## 場地組

主場地負責人：林世名  
組員：林宇宸、張乃仁、蘇坤木、曾文雄  
田徑場地負責人：樊盟鎮  
組員：潘譽羲、楊紫涵、劉羿辰、吳宇立

## 場地經理

各校場地經理：林世祥、鄭力元、吳淑禎、林信安、鍾溫雅、張俊雄、丁志杰、  
賴光韋

## 獎品記錄組

組長：林俊達(兼)  
副組長：吳德偉、翁橋琪  
組員：陳鴻宇、蔡珞琳、董家嫻、陸韻淳、徐利萍、陳湘葳、林柏均、  
吳泓霖、洪滋憶、羅婕瑜、洪暘媛、張博甄

## 精神總錦標

召集人：林耀豐(兼)  
評審委員：涂瑞洪(兼)、林君烈(兼)、葉芄(兼)、林俊達(兼)、李佳鴻(兼)、黃盈晨(兼)

## 服務組

組員：陳宥辰、陳玄宇、劉昱辰、劉昀碩、許家維、陳聖峰、曾品璉、歐寶霞、林侑璟、徐碧蓮  
交管：19名  
服務生：36名

## 羽球

競賽負責人：陳忠羿  
審判委員：蕭良坤、郭邦賢、郭忠義  
裁判長：張素蓮  
副裁判長：楊怡珍  
李桂英、許義郎、張美珠、林振義、李朝雄、黃美惠、傅阿全、  
裁判：李志彬、林清俊、蔡慧敏、郭文玉、沈小菁、林曉均、謝明宗、簡國宗、劉季隴  
競賽組組長：周芷伊  
場控競賽組：王子茜  
紀錄競賽組：陳攻蓁  
攝影：楊典翰  
防護員：陳韡承  
場地管理：張凱晴  
場地整理：張婉育、林美月

## 軟式網球

競賽負責人：張敏豐  
審判委員：徐榮輝、賴芳蘭、楊政勳  
裁判長：羅國文  
競賽組：墜宏賓、陳思瑾

裁判：張力中、駱依靖、幸柏羽、郭易鳳、林淑萍、黃文政、馮品仁、張脩昊  
場地整理：潘維甯、潘玟萱、黃岑育、傅建民、傅建中、石修齊  
攝影：黃雅眉  
場地整理：陳成雄(兼)

### 民俗體育

競賽負責人：賴昭喜  
行政組長：林顯光  
裁判組長：潘祥武、黎毓輝  
范沐恩、劉裕福、潘源水、盧政吉、林美鐘、李世淦、陳李建霖、  
裁判：吳信善、林富章、賴蓮美、黃善祺、陳皆儒、李仲謙、鄭世昌、楊沛龍、黃子鑲  
紀錄：李竹芳  
場地及設備裁判組長：李國禎  
王錦明、李勝發、黃文傑、林清雲、林義富、呂明光、鍾華源、  
李興盈  
場地及攝影：陳瑞琴  
鼓手：林通明

### 拔河

競賽負責人：曹志豪  
審判委員：王秋光、郭東雄、涂香蘭  
裁判長：曹志豪(兼)  
裁判：陳文勤、李建興、高佳儀、潘幸義、賴名宏、林志仙、王淑慎

### 桌球

競賽負責人：高舉連  
審判委員：陳山坤、楊揖衍、羅慶圓  
裁判長：高舉連(兼)  
副裁判長：林豐楙  
裁判：陳煥昌、吳忠達、黃永祚、趙金華、陳賢惠、曾德春、白兆基、

許淑玲、張芳香、陳細川、陳寶妃、賴清錦  
競賽資訊組：林裕豐、楊進塘、謝政夫、王貴美、鄭月慧  
場地管理：賴堅耀、楊攸正  
攝影：賴孟鈿  
服務組：林瑞足、陳雙展

### 傳統博弈

競賽負責人：賴昭喜(兼)  
組長兼裁判：古文甲  
裁判：林功尉、葉人豪、王振發、鍾山松、陳源信、吳悅美、劉文雄、  
林甘震、張明雄、鍾招斌  
紀錄：黃麗貞、鍾依靜

### 競技疊杯

競賽負責人：李秀霜  
審判委員：李秀霜(兼)、林雪萍、潘秀宜  
裁判：呂孟嘉、陳易緣、沈于婷、蔡坤庭、王淑芬、邱芳票、馬迎家、  
許乃勻  
場地管理：劉佳惠、林儀婷  
攝影：王昭評

### 網球

競賽負責人：李清光  
審判委員：郭庭懿、楊文魁、李清光(兼)  
裁判：陳宗瑋、陳柏瑞、曾威銓、林柏均  
場地整理：張俊雄  
攝影：陳成雄(兼)

### 籃球

競賽負責人：邱柏誠  
審判委員：歐陽正德、林智勳、潘譽仁  
裁判長：蕭智馨

葉妍希、邱志憲、歐陽喻弦、劉子田、周韋羽、吳明峰、王重盛、  
 徐英哲、邱建彰、邱彥勳、張正濤、郭俊宏、吳彥霏、王智彥、  
 沈義郎、陳歆絮、韓承安、黃昱升、姚馨怡、劉鎮毅、鄭智維、  
 徐士為、蕭勝隆、尤俊凱、劉奕廷、詹詩涵、何彥廷  
 鄞慈微、羅仔涵、林宛蓉、陳慧琳、陳鈺馨、薛紫翎、蔡依蓁、  
 潘語晨、潘語晞、鄭佳樂、邱意晴、李侑軒、林珮沂、黃楷庭、  
 劉恩彤、吳佳芸、呂慧慈、林俊名、洪宜婷、陳祐祥、柯宜瓔、  
 鐘聆恩、陳彥均、胡楷鈞、鄭金星、蘇昕鈺  
 場地經理：陳怡靜、蔡秉倫  
 場地維護人員：李成佑、李冠諭  
 防護員：李彥璋、陳冠好、邱毓棻  
 攝影：郭佳好、戴愷祐

## 排球

競賽負責人：葉日展  
 副負責人：鍾祥憑  
 審判委員：楊同意、黃枝男、潘正憲  
 裁判長：朱光榮  
 競賽組：謝琪文  
 紀錄組：許溫延  
 醫護組：蘇菁品  
 場地組：許誠峯、陳聖芳  
 服務組：張芮嘉、高鈺欣  
 葉子嘉、陳維柔、蔣順貴、何國慶、楊東達、麥秀萍、杜文華、  
 裁判：趙致賢、李志強、王念慈、陳柏全、林明忠、蕭羽庭、余坤朋、  
 朱麒霖、高藝哲  
 攝影組：陳榮華(兼)

## 田徑

競賽負責人：陳大章  
 徑賽裁判長：黃秋屏  
 田賽裁判長：梁美如  
 擲部主任：翁葳芸

擲 部 裁 判 : 張詠閑、李美樂、簡銘佑、黃思翰、劉俊賢、林宜融、連英傑、黃階穎  
跳 部 主 任 : 趙志堅  
跳 高 裁 判 : 陳春候、陳文明、楊宜靜、林彥儀、戴伯伊  
跳 遠 裁 判 : 黃世平、曾紹鵬、唐天賜、魏家偉  
發 令 主 任 : 王承光  
發 令 裁 判 : 陳益修、陳俊安、林宇謙、李雅英  
終 點 主 任 : 吳宗成  
終 點 裁 判 : 黃宥騏、謝欣怡  
終 點 記 錄 主 任 : 王素月  
終 點 紀 錄 : 房菽雲  
終 點 攝 影 : 黃騰琳  
主 任 兼 裁 判  
終 點 攝 影 裁 判 : 林主民  
計 時 主 任 : 劉萬得  
計 時 裁 判 : 阮煜蒞、駱翠環、宋自恆、黃珮淳  
檢 查 主 任 : 賴釗華、柯蔓莎、巴順輝  
檢 查 裁 判 : 麥秀萍、郭繼川、葉乃媽、邱建榮、高振章、邱振盛、張龍翔、許富盛  
檢 錄 主 任 : 陳夔因  
檢 錄 裁 判 : 賴沛好、鄭名好、徐玉芬  
資 訊 組 長 : 高俊豐  
資 訊 組 員 : 余剛式  
攝 影 組 長 : 王勝正  
攝 影 組 : 劉漢宗  
播 報 組 : 黃新穎、林庭竹  
場 地 管 理 : 郭武龍  
會 場 秘 書 : 陳大章(兼)

### 客庄遊戰

競 賽 負 責 人 : 秦浩青  
審 判 委 員 召 集 人 : 曾明禮  
審 判 委 員 : 韋念慈、許偉勝  
賽 務 主 任 : 陳婷婕  
賽 務 組 : 田玲珠、郭紋因

場務主任：賴俊宏  
場務組：林鈺婷、嚴碧琦  
賽區主任：吳家瑋  
賽區組：黃冠菱  
醫療主任：黃寶儀  
關主：吳煜敏、謝清麗、李佳蓉、徐毓屏、翁郁政、黃嘉芬  
場地管理：唐湘宇  
攝影師：謝兆則

### 木球

競賽負責人：楊秀蓉  
審判委員：楊秀蓉(兼)、丁樹吉、吳建明  
裁判長：丁樹吉(兼)  
侯素勤、吳建明、曾淞鈞、黃世憲、郭福信、李湘玲、洪俊廷、  
裁判：王政欽、潘月娥、陳順福、蔡森茂、陳素華、陳明聰、宋文進、  
劉億華  
競賽組：吳秉原、林玉華、卓雨彤  
機動組：楊再源  
醫護組：許玉玲  
攝影組：沈心汝  
場地管理：賴有財  
場地組：朱東林、余東鴻、鄭琮諺

### 競速溜冰組

競賽負責人：潘錦煌  
審判委員：李文益、羅世杰、戴國璋  
蔡明進、蔡俊賢、方映笛、潘怡蓁、陳彥文、林志萍、李士傑、  
裁判：林星濤、李芸錚、蔡承軒、傅運佑、蔡承哲、胡凱茹、胡凱晴、  
黃安拙、蔡宸凱、文楷晴、蔡佳好、陳瑞斌、張宣霏、黃泓銓、  
蔡志文  
攝影：郭裕玲  
醫護組：王秋儀

## 慢速壘球

競賽負責人：李家豐

裁判：利文輝、陳基豐、陳正南、林冠榮

場地組：鐘錦元、胡文全、王志伸、尤佳偉、余銘欣

## 法式滾球

競賽負責人：曾明發

審判委員：黃金和、謝沛好、鄭蕙蓉

紀錄組：謝秀娟、林子倫、陳靖達

裁判長：謝瑞淵

陳俊宏、洪瑞足、翟翎、陳永昌、張簡顯儒、王婕琳、潘丁翔、

裁判：顏啓瑞、陳翊軒、林慶文、蘇佳君、古洺睿、黃渝婷、蘇順福、  
黃進強、洪裕翔

場地管理：黃一巨

攝影：黃惠芳

各競賽種類時間表

地點	項目	日期與時間						
		2/21	2/22	2/28	3/1	3/8	3/14	3/15
		星期六	星期日	星期六	星期日	星期日	星期六	星期日
佳冬鄉公所與規劃路線	路跑				05:30-10:00			
	客庄遊戰						08:30-13:30	
佳冬國中	民俗體育競賽(操場)						09:45-15:20	09:00-15:20
	拔河(操場)						09:40-15:00	
	桌球(體育館)						08:30-15:45	08:00-14:40
	幼兒滑步車(半戶外球場)						08:30-15:30	
	競技疊杯(營養午餐教室前停車場)							08:20-15:00
	傳統博弈(操場旁)							09:00-15:30
昌隆國小與規劃路線	競速溜冰						07:30-13:00	
玉光國小	軟網(網球場)			08:00-16:20	08:00-12:00			
	網球(網球場)						08:00-17:45	08:00-14:30
佳冬高農	籃球(半戶外球場)						08:30-16:30	08:30-14:40
	排球(半戶外球場)						08:30-16:00	08:30-15:00
	田徑(田徑場)						08:30-15:10	08:30-14:20
	大隊接力(田徑場)							13:00-14:20
	羽球(體育館)	08:00-19:00	08:00-17:00					

地點	項目	日期與時間						
		2/21	2/22	2/28	3/1	3/8	3/14	3/15
		星期六	星期日	星期六	星期日	星期日	星期六	星期日
佳冬國小	木球							08:00-13:30
佳冬運動公園壘球場	慢速壘球					08:30-15:30		08:30-13:30
舊圖書館後方法式滾球場	法式滾球						08:00-15:20	08:00-14:30

## 各競賽種類領隊技術會議時間

1. 競速溜冰、羽球等會前賽項目，領隊及裁判會議定於皆為賽前 1 小時在各項目比賽場地進行。(請參照總則第二十(三)之 7)
2. 總領隊及裁判長會議定於 115 年 2 月 24 日 (星期二)，上午 9:50 報到 10:00 召開總領隊會議，上午 10:50 報到-11:00 召開裁判長會議，在佳冬鄉公所三樓禮堂 (931 屏東縣佳冬鄉佳昌路 2 號) 舉行，請各單位總領隊、裁判長出席參加或指派人員參加會議以示負責。(各會前比賽項目於比賽當天由各單項召開)

## 第 61 屆六堆運動會精神總錦標辦法

一、宗旨：為響應政府提倡全民體育暨紀念六堆先烈忠義精神並傳承客家文化，增進身心健康及聯絡感情，特舉辦六堆運動大會。

二、指導單位：客家委員會、屏東縣政府、高雄市政府

三、主辦單位：屏東縣佳冬鄉公所

四、承辦單位：六堆運動會技術委員會

五、協辦單位：

(一) 客家文化發展中心、屏東縣政府客家事務處、屏東縣政府體育發展中心、高雄市客家事務委員會

(二) 屏東縣佳冬鄉民代表會、屏東縣佳冬鄉農會、六堆各鄉(區)公所、六堆各鄉民代表會、佳冬鄉各村辦公處及社區發展協會、客庄各社團及協會、六堆忠義亭管理委員會

(三) 國立屏東大學、國立屏東科技大學、美和科技大學、大仁科技大學、國立佳冬高農、屏東縣佳冬國民中學、玉光國民小學、佳冬國民小學、昌隆國民小學、塹子國民小學、羌園國民小學、愛群幼兒園

六、實施對象：六堆各鄉區公所

七、實施時間：115 年 3 月 14 日(六)至 3 月 15 日(日)

八、競賽地點：佳冬國中、佳冬高農、玉光國小、佳冬國小、佳冬運動公園、昌隆國小、舊圖書館後方法式滾球場。

九、評分方式：由大會聘請技術委員於運動會期間，隨時就評分表的項目進行評分，各評審委員考察之成績得參酌大會有關單位提供之意見評定。

十、評分辦法：

(一) 各鄉區進場創意、休息區及運動員之整體表現。(60%)

1. 各鄉區在比賽進行中啦啦隊及運動員之精神表現。
2. 各鄉區休息區環境維護整潔之表現。
3. 各鄉區進場創意與口號之表現。

(二) 各鄉區參加競賽項目之整體表現。(40%)

1. 各鄉區選手參加各項競賽參與度。(10%)

2. 各鄉區選手參加各項競賽出賽率。(30%)

十一、獎勵：精神總錦標以鄉（區）公所為單位，取最優秀前六名頒發獎盃。

十二、本辦法經大會技術委員會審議通過後公布實施，如有未盡事宜得由技術委員會隨時補正之，修正時亦同。

## 2026 第 61 屆六堆運動會精神錦標評分表

項目	總百分比	評分內容	百分比	竹田鄉	萬巒鄉	長治鄉	麟洛鄉	內埔鄉	佳冬鄉	新埤鄉	高樹鄉	美濃區	六龜區	甲仙區	杉林區	
一、各鄉區開閉幕創意、休息區及運動員之整體表現	60%	1.各鄉區在比賽進行中啦啦隊及運動員之精神表現	20%													
		2.各鄉區休息區環境維護、整潔之表現	10%													
		3.各鄉區開閉幕創意與口號	30%													
二、各鄉區參加競賽項目之整體表現	40%	1.各鄉區選手各項競賽參與度	20%													
		2.各鄉區選手各項競賽出賽率	20%													
評分人員簽名			總分													

# 2026 第 61 屆六堆運動會團本部職員名單

## 內埔鄉

總領隊:鍾慶鎮 總幹事:林明志 總管理:簡士博

## 六龜區

總領隊:劉文甲 總管理:林怡君 總教練:詹俊毅

## 甲仙區

總領隊:劉德旺 總幹事:劉文甲 總管理:黃俊源 總教練:陳冠宇

## 竹田鄉

總領隊:方慧茹

## 杉林區

總領隊:蕭見益 總幹事:謝幸蓁 總管理:鍾智鴻

## 佳冬鄉

總領隊:賴文一 總幹事:李佳祥 總管理:紀靜秋

## 長治鄉

總領隊:吳亮慶 總幹事:黃文俊 總管理:林玠民

## 美濃區

總領隊:謝鶴琳 總幹事:林清亮 總管理:宋郡瑜 總教練:宋珮婕

## 高樹鄉

總領隊:梁正翰 總幹事:梁達鳳 總管理:吳佳慧, 溫婉婷

## 新埤鄉

總領隊:曾明輝 總幹事:阮建國

## 萬巒鄉

總領隊:林國順

## 麟洛鄉

總領隊:鍾慶平 總幹事:李慧萍 總管理:洪玲芝 總教練:鍾俊光

## 內埔國中

總領隊:楊蕙萍 總幹事:葉宜幸 總管理:徐維鑫 總教練:潘業豐

## 崇文國中

總領隊:黃慧瑄

## 美和國中

總領隊:王致皓 總管理:黃裕昌 總教練:劉慧莉

## 竹田國中

總領隊:湯博榮 總幹事:李佳玲 總管理:劉麗玉 總教練:胡皓翔

## 杉林國中

總領隊:高行仁 總幹事:石原青 總管理:林純甫 總教練:林純甫

## 佳冬國中

總領隊:張鑑堂 總幹事:龔倫維 總管理:鄭力元 總教練:鄭力元

## 長治國中

總領隊:李立群 總管理:許瑞林 總教練:郭桂芬,葉健銘

## 美濃國中

總領隊:陳志明 總幹事:劉文裕 總管理:黃俊瑋 總教練:柯學謙

## 南隆國中

總管理:李育維

## 龍肚國中

總領隊:王耀英 總幹事:李亦騏

## 高樹國中

總領隊:盧劍峰 總幹事:林姿華 總管理:呂曉如 總教練:呂曉如

## 高泰國中

總領隊:傅勤展 總幹事:吳英仲 總管理:李煥元

## 萬巒國中

總領隊:陳朝賢 總幹事:邱啟榮 總管理:吳宇立 總教練:曾佳鵬

## 麟洛國中

總領隊:郭瓊揚 總管理:宋莉瑛 總教練:陳江炫昌

## 客家委員會

總領隊:古秀妃

## 客家委員會(發展中心)

總領隊:吳德棋 總幹事:邱顯鈞 總管理:江盛來 總教練:林哲詳

## 屏東縣客務處

總領隊:李明宗 總幹事:李昀芳

## 高雄市客委會

總領隊:楊瑞霞 總幹事:宋貴龍 總管理:劉文煥

## 2026 第 61 屆六堆運動會競賽總則

一、宗旨：為響應政府提倡全民體育暨紀念六堆先烈忠義精神並傳承客家文化，增進身心健康及聯絡感情，特舉辦六堆運動大會。

二、指導單位：客家委員會、屏東縣政府、高雄市政府

三、主辦單位：屏東縣佳冬鄉公所

四、承辦單位：六堆運動會技術委員會

五、協辦單位：

(一) 客家文化發展中心、屏東縣政府客家事務處、屏東縣政府體育發展中心、高雄市客家事務委員會

(二) 屏東縣佳冬鄉民代表會、屏東縣佳冬鄉農會、六堆各鄉(區)公所、六堆各鄉民代表會、佳冬鄉各村辦公處及社區發展協會、六堆(附堆)客庄各社團及協會、六堆忠義祠管理委員會

(三) 國立屏東大學、國立屏東科技大學、美和科技大學、大仁科技大學、國立佳冬高農、屏東縣佳冬國民中學、玉光國民小學、佳冬國民小學、昌隆國民小學、塹子國民小學、美園國民小學、愛群幼兒園

六、忠勇公與聖火遶境：

(一) 聖火引燃儀式：115 年 3 月 11 日(三)上午 8:30 於六堆忠義祠舉行。

(二) 聖火遶境時間：115 年 3 月 11 日(三)至 115 年 3 月 13 日(五)於六堆十二鄉(區)舉行。

七、六堆運動會時間：

(一) 開幕：115 年 3 月 14 日(六)下午 03:30-06:00 於佳冬國中舉行。

閉幕：115 年 3 月 15 日(日)下午 03:00-04:20 於佳冬國中舉行。

(二) 六堆運動會會前賽：115 年 2 月 21 日(星期六)、2 月 22 日(星期日)、

2 月 28 日(星期六)、3 月 1 日(星期日)、3 月 8 日(星期日)

正式比賽：115 年 3 月 14 日至 3 月 15 日(星期六、日)

八、競賽種類日期及地點

編號	項目	日期	地點
1	羽 球	115.2.21-2.22	佳冬高農體育館

2	軟式網球	115.2.28-3.1	玉光國小網球場
3	路跑	115.3.1	鄉公所前廣場與規劃路線
4	幼兒滑步車	115.3.14	佳冬國中半戶外球場
5	民俗體育競賽	115.3.14-15	佳冬國中操場
6	拔河	115.3.14-15	佳冬國中操場
7	桌球	115.3.14-15	佳冬國中體育館
8	傳統博奕	115.3.15	佳冬國中半戶外球場
9	競技壘球	115.3.15	佳冬國中半戶外球場
10	網球	115.3.14-15	玉光國小網球場
11	籃球	115.3.14-15	佳冬高農半戶外球場
12	排球	115.3.14-15	佳冬高農半戶外球場
13	田徑	115.3.14-15	佳冬高農田徑場
14	大隊接力	115.3.15	佳冬高農田徑場
15	客庄遊戰	115.3.14	佳冬鄉公所及周邊場地
16	木球	115.3.15	佳冬國小
17	競速溜冰	115.3.14	昌隆國小
18	慢速壘球	115.3.8 115.3.15	佳冬運動公園壘球場
19	法式滾球	115.3.14-15	舊圖書館後方法式滾球場

#### 九、競賽組別與組隊方式：

- (一) 幼童組：以六堆各鄉（區）為單位組隊參加。
- (二) 國小組：以六堆各鄉（區）轄區內國小之在學學生，以鄉（區）為單位組隊參加。
- (三) 國中組：以六堆各鄉（區）轄區內國中之在學學生，以學校為單位組隊參加。
- (四) 社會組：
  1. 以六堆各鄉（區）為單位組隊參加。
  2. 客家委員會或各縣市客家專責單位則以該機關名稱組隊參加。
- (五) 壯年組：
  1. 以六堆各鄉（區）為單位組隊參加。
  2. 客家委員會或各縣市客家專責單位則以該機關名稱組隊參加。

(六) 長青組：

1. 以六堆各鄉（區）為單位組隊參加。
2. 客家委員會或各縣市客家專責單位則以該機關名稱組隊參加。

(七) 路跑(6Km)組：男女各 5 人，共 10 人參加。

1. 以六堆各鄉（區）為單位組隊參加。
2. 客家委員會或各縣市客家專責單位則以該機關名稱組隊參加。

(八) 幼兒滑步車：以六堆各鄉（區）轄區內公、私立幼兒園 2~6 歲幼童為主要對象，並開放全國幼兒參加。

(九) 客庄遊戰：

1. 以六堆各鄉（區）為單位組隊參加。
2. 客家委員會或各縣市客家專責單位則以該機關名稱組隊參加。

(十) 女子選手得以跨組參加男子組比賽，男子選手不得跨女子組，不可同時報名兩組。

十、參加資格：

(一) 幼童組：凡在六堆各鄉（區）轄區內公、私立幼兒園在學學生（以鄉、區為單位）。

(二) 國小組：凡在六堆各鄉（區）轄區內國小在籍學生（以鄉、區為單位）。

(三) 國中組：凡在六堆各鄉（區）轄區內國中在籍學生（以學校為單位）。

(四) 長青、壯年、社會組：

1. 凡現籍居住在六堆各鄉（區）內之六堆人士，均得代表其居住各鄉（區）參加比賽。
2. 凡設籍（曾設籍滿一年以上）六堆各鄉（區）之六堆人士及其配偶、子女，均得代表其居住各鄉（區）參加比賽。

**備註：註冊時曾設籍六堆各鄉（區）滿一年以上之六堆人士，須附戶籍謄本-記事欄不得省略；原籍地者須附戶口名簿影本。**

3. 凡目前在六堆各鄉（區）機關(國軍單位除外)、學校及企業服務超過一年以上之現職人員得代表該鄉（區）參加比賽並提出佐證資料（附在職證明加蓋關防及勞保證明）。(註：籃球、慢速壘球項目除外，軍人身份以設籍為準)

4. 客家委員會或各縣市客家專責單位均可以參加（須附在職證明）。
5. 社會組：不限年齡。
6. 壯年組：限生日於民國 75 年（西元 1986 年） 3 月 14 日以前出生者（含）。
7. 長青組：限生日於民國 65 年（西元 1976 年） 3 月 14 日以前出生者（含）。

（五）除路跑、客庄遊戰及大隊接力選手外，各單位選手至多得報名 2 個種類之競賽，不得跨組報名；團體項目之競賽種類限報 1 隊，違反者由競賽組逕行刪減，不得異議。

（六）參加比賽之運動員出場比賽時，社會組必須攜帶國民身分證或附有照片的健保卡，國中組必須攜帶學生證，國小組必須攜帶在學證明書（黏貼相片蓋印信），否則以資格不符論，禁止出賽。

（七）參加比賽之運動員，務必穿著具有各單位名稱之運動服裝。

#### 十一、參加組別：

- （一）幼兒男童組（二）幼兒女童組（三）國小男童組（四）國小女童組
- （五）國中男子組（六）國中女子組（七）社會男子組（八）社會女子組
- （九）壯年男子組（十）壯年女子組（十一）長青男子組（十二）長青女子組
- （十三）路跑組

#### 十二、錦標種類：

##### （一）國小男童組：

1. 田徑錦標 2. 籃球錦標（男女混合） 3. 桌球錦標 4. 羽球錦標
5. 競速溜冰錦標 6. 法式滾球錦標 7. 木球錦標 8. 競技疊杯錦標（男女混合）

##### （二）國小女童組：

1. 田徑錦標 2. 桌球錦標 3. 羽球錦標 4. 競速溜冰錦標 5. 法式滾球錦標 6. 木球錦標

##### （三）國中男子組：

1. 田徑錦標 2. 籃球錦標 3. 桌球錦標 4. 羽球錦標 5. 競速溜冰錦標 6. 法式滾球錦標 7. 木球錦標 8. 競技疊杯錦標（男女混合） 9. 拔河錦標

##### （四）國中女子組：

- 1.田徑錦標 2.籃球錦標 3.桌球錦標 4.羽球錦標 5.競速溜冰錦標 6.法式滾球錦標 7.木球錦標 8.拔河錦標

(五) 社會男子組：

- 1.田徑錦標 2.拔河錦標 3.籃球錦標 4.桌球錦標 5.羽球錦標 6.排球錦標
- 7.網球錦標 8.慢速壘球錦標 9.競速溜冰錦標 10.民俗體育錦標 (男女混合)
- 11.軟式網球錦標 (男女混合) 12.傳統博弈錦標 (男女混合) 13.法式滾球錦標
- 14.木球錦標 15.競技壘杯錦標 (男女混合) 16.拔河錦標

(六) 社會女子組：

- 1.田徑錦標 2.拔河錦標 3.籃球錦標 4.桌球錦標 7.羽球錦標 6.排球錦標
- 7.競速溜冰錦標 8.法式滾球錦標 9.木球錦標 10.拔河錦標

(七) 壯年男子組

- 1.排球 (四人制) 錦標 (男女混合) 2.羽球錦標 3.競技壘杯錦標 (男女混合)

(八) 長青組

- 1.桌球錦標 (男女混合) 2.競技壘杯錦標 (男女混合)

(九) 路跑 (6km) 組錦標

(十) 客庄遊戰錦標

十三、總錦標：

大會設總錦標，錄取前三名，其分數以團體得分成績總和計算 (分項錦標第一名得五分、第二名得三分、第三名得二分、第四名得一分)，遇積分相同時，以得第一名次數之多寡決定；次數相同者，再以得第二名次數決定，依此類推 (國中組另擇優一隊採計)。

十四、精神總錦標：

詳如 2026 第 61 屆六堆運動會精神總錦標辦法。

十五、特別獎勵：

參加本屆運動會選手競賽成績如破屏東縣縣運會紀錄者，加發新台幣伍仟元獎金；破全國紀錄者，加發新台幣壹萬元獎金。

十六、競賽項目：

(一) 田賽項目-佳冬高農

組別	社會組	國中組	國小組

項目	男	女	男	女	男	女
1.跳高	*	*	*	*	*	*
2.跳遠	*	*	*	*	*	*
3.鉛球	*	*	*	*	*	*
	(7.26 公斤)	(4 公斤)	(5 公斤)	(3 公斤)	(6 磅)	(6 磅)
4.壘球擲遠					*	*
5.標槍	*	*	*	*		
	(800 公克)	(600 公克)	(700 公克)	(500 公克)		

## (二) 徑賽項目-佳冬高農

項目	組別	社會組		國中組		國小組	
		男	女	男	女	男	女
1. 60 公尺						*	*
2. 100 公尺		*	*	*	*	*	*
3. 200 公尺		*	*	*	*	*	*
4. 400 公尺		*	*	*	*		
5. 1500 公尺		*	*	*	*		
6. 4×100 公尺接力		*	*	*	*	*	*
7. 4×400 公尺接力		*	*	*	*		

## (三) 大隊接力

1. 國小組
2. 國中 7 年級
3. 國中 8 年級

## (四) 拔河：

1. 國中組：A. 男子組 B. 女子組 C. 混合組
2. 社會組：A. 男子組 B. 女子組 C. 混合組

## (五) 球類賽：

1.桌球：

- (1)國小組：A.男童組 B.女童組
- (2)國中組：A.男子組 B.女子組
- (3)社會組：A.男子組 B.女子組
- (4)長青組：混合組

2.排球：

- (1)社會組：（六人制） A.男子組 B.女子組
- (2)壯年組：（四人制） A.混合組

3.網球：

- (1)社會組：A.混合組

4.軟式網球：

- (1)社會組：A.混合組

5.籃球：

- (1)國小組：A.混合組
- (2)國中組：A.男子組 B.女子組
- (3)社會組：A.男子組 B.女子組

6.慢速壘球：

- (1)社會組

7.羽球：

- (1).社會男子組團體(2).社會女子組團體(3).國中男子組團體
- (4).國中女子組團體(5).國小男童組團體 (6).國小女童組團體
- (7).壯年男子團體(8).社會男子雙打 (9).社會女子雙打
- (10).壯年組男子雙打(11).國中男子單打(12).國中女子單打
- (13).國小男子單打(14).國小女子單打(15).國中男子雙打
- (16).國中女子雙打(17).國小男子雙打(18).國小女子雙打

(六) 競速溜冰：

- (1)幼童組：A.男童組 B.女童組
- (2)國小組：A.低年級男童組 B.低年級女童組 C.中年級男童組

D.中年級女童組 E.高年級男童組 F.高年級女童組

(3)國中組：A.男子組 B.女子組

(4)社會組：A.男子組 B.女子組

(七)民俗體育競賽：

(1)社會組：A.混合組

(八)傳統博奕：

(1)社會組：A.混合組

(九)路跑：

(1)社會組(6km)：A.混合組 B.男子組 C.女子組

(十)客庄遊戰：

(1)親子組(2)雙人組(3)國小男童組

(4)國小女童組(5)國中男子組(6)國中女子組

(7)社會男子組(8)社會女子組(9)壯年男子組

(10)壯年女子組

(十一)木球：

(1)國小男童組(2)國小女童組(3)國中男子組(4)國中女子組(5)社會男子組(6)社會女子組

(十二)法式滾球：

(1)國小男童組(2)國小女童組(3)國中男子組(4)國中女子組(5)社會男子組(6)社會女子組

(十三)競技疊杯：

(1)國小組(男女混合)(2)國中組(男女混合)(3)社會組(男女混合)(4)壯年組(男女混合)(5)長青組(男女混合)

十七、競賽辦法詳如各單項競賽規程。

十八、各單項類組報名未達二個參賽單位，由大會競賽組逕行取消該組比賽或列入表演賽。

十九、比賽秩序：競賽種類各組之賽程，均由大會競賽組排定之。

二十、參加辦法：

(一)凡參加競賽單位所需經費由大會承辦單位酌予補助。

(二) 網路報名各項競賽選手之註冊單，經網路報名完成後下載列印紙本，經主管單位核章後，一份留存，一份送大會競賽組審查，自備紙張格式不合或繕寫不清楚者，為避免錯誤，概不予受理。

(三) 報名方式：

1. 報名日期：114 年 12 月 15 日（一）上午 9 時起至 12 月 22 日（一）中午 12 時截止。

網路通訊報名網址：<https://phtsport.eduweb.tw/LiuduiSport2026>

聯絡電話：競賽組-賴景炫組長 0937-607-025 李廣庠老師 0912-787-083

2. 線上註冊：

(1)幼童組、國小組、社會組、壯年組、長青組：統一由公所進行線上報名後，印列線上報名資料並核章，備妥相關佐證文件(國小-在學證明、社會、壯年及長青組-戶籍資料)，依項目裝訂後送件審查。

(2)國中組：由各學校進行線上報名後，印列線上報名資料並核章，備妥相關佐證文件(在學證明)，依項目裝訂後送件審查。

3. 運動員註冊繳交書面資料遞交、審核日期：114 年 12 月 23、24 日（星期二、三）上午 9 點 30 分至下午 4 時於六堆運動會籌備處（佳冬鄉公所三樓禮堂）（931 屏東縣佳冬鄉佳昌路 2 號）

4. 審查公告及補件截止日期：115 年 1 月 2 日（星期五）下午 4 時

5. 抽籤：球類競賽抽籤於 115 年 1 月 14 日（星期三）上午 10:00 時，於佳冬鄉公所三樓禮堂（931 屏東縣佳冬鄉佳昌路 2 號）辦理球類抽籤，請各單位派員參加，未出席單位由大會競賽組代抽，不得異議。（如遇偶發狀況，再另行通知）

6. 每個單位應設隊本部成員含總領隊、總幹事、總管理、總教練、等隊職員以六人為限，各競賽種類各組應設-領隊、執行教練、管理各一人，負責代表各競賽種類運動員與大會競賽組接洽事宜。

7. 總領隊及裁判長會議定於 115 年 2 月 24 日（星期二），上午 9:50 報到 10:00 召開總領隊會議，上午 10:50 報到-11:00 召開裁判長會議，在佳冬鄉公所三樓禮堂（931 屏東縣佳冬鄉佳昌路 2 號）舉行，請各單位總領隊、裁判長出席參加或指派人員參加會議以示負責。（各會前比賽項目於比賽當天由各單項召

開)

8. 各類組報到時間、地點詳如各單項競賽規程之規定且務必參加領隊技術會議。
9. 報名 QRcode :



#### 二十一、申訴：

- (一) 比賽爭議如競賽規則上有明文規定者，以裁判判決為終決。
- (二) 合法之申訴應由各單位有關項目之領隊或教練、管理簽章，用書面（附表格式）向各單項審判委員或裁判長正式提出申訴，並繳保證金 3,000 元，各單項審判委員或裁判長無法處理時，送大會技術委員會，技術委員會認為申訴無理由時，得沒收其保證金充作獎品費用。
- (三) 關於運動員資格申訴問題，除當時用口頭申訴外，仍須依照本要點有關規定於該項競賽結束後三十分鐘內補齊正式手續提出，否則不予受理並不得異議。
- (四) 各種比賽進行中，各單位職員、運動員，不得當場直接質詢裁判員。

#### 二十二、獎勵：（以獎金代替獎盃）

國小組、國中組、社會組、壯年組、長青組：

- (一) 個人：前三名頒發獎金（第一名 1000 元、第二名 600 元、第三名 300 元），前六名頒發獎狀。（參賽錄取名額二、三人取一名，四人取二名，五人取三名，六人取四名、七人取五名、八人取六名）。
- (二) 接力、3-3 籃球賽、客庄遊戰、法式滾球(團體)、競技壘杯(團體)：前三名頒發獎金（第一名 2,000 元、第二名 1,000 元、第三名 500 元），前六名頒發獎狀。（參賽錄取名額二、三隊取一名，四隊取二名，五隊取三名，六隊取四

名、七隊取五名、八隊取六名)。

(三) 團體項目成績：前三名頒發獎金第一名獎金 6,000 元、第二名獎金 3,000 元、第三名獎金 1,000 元，前六名頒發獎狀。(二、三隊取一名，四隊取二名，五隊以上取三名)。

(四) 大隊接力：前三名頒發獎金(第一名 4,000 元、第二名 2,000 元、第三名 1,000 元)，前六名頒發獎狀。(二、三隊取一名，四隊取二名，五隊取三名，六隊取四名、七隊取五名、八隊取六名)。

(五) 滑步車、路跑(全民組)等項目不列入總錦標計分，獎勵亦不在此規範內。

(六) 羽球僅團體項目設有獎金，個人項目不設獎金。

### 二十三、懲罰：

(一) 運動員在大會比賽時間，不符資格而出場比賽者，一經查明證實，取消其比賽資格及團體已得或應得之名次及分數，名次得以遞補。

(二) 運動員在大會期間，如違背運動員精神，有不當行為、不守秩序、不顧公德、無故棄權、侮辱他人，不服從裁判者，除由裁判或審判委員依規定懲處外，並通知其單位懲處。

二十四、本競賽總則如有未盡事宜，由大會技術委員會修正補充，經公所核定後公告實施之。

二十五、附則：本活動參與人員依 2026 第 61 屆六堆運動會計畫暨「屏東縣政府獎勵辦法」規定辦理。

# 第 61 屆六堆運動會羽球競賽規程

比賽日期:115 年 2 月 21 日、2 月 22 日

比賽場地:佳冬高農體育館

## 一、比賽項目：

- |             |           |           |
|-------------|-----------|-----------|
| 1.社會男子組團體   | 2.社會女子組團體 | 3.國中男子組團體 |
| 4.國中女子組團體   | 5.國小男童組團體 | 6.國小女童組團體 |
| 7.社會壯年團體    | 8.社會男子雙打  | 9.社會女子雙打  |
| 10.社會壯年男子雙打 | 11.國中男子單打 | 12.國中女子單打 |
| 13.國小男童單打   | 14.國小女童單打 | 15.國中男子雙打 |
| 16.國中女子雙打   | 17.國小男童雙打 | 18.國小女童雙打 |

## 二、參賽資格：

(一) 國小組：凡在六堆各鄉（區）轄區內國小在籍學生（以鄉、區為單位）。

(二) 國中組：凡在六堆各鄉（區）轄區內國中在籍學生（以學校為單位）。

(三) 壯年、社會組：

1. 凡現籍居住在六堆各鄉（區）內之六堆人士，均得代表其居住各鄉（區）參加比賽。

2. 凡設籍（曾設籍滿一年以上）六堆各鄉（區）之六堆人士及其配偶、子女，均得代表其居住各鄉（區）參加比賽。

**備註：註冊時曾設籍六堆各鄉（區）滿一年以上之六堆人士，須附戶籍謄本-記事欄不得省略；原籍地者須附戶口名簿影本。**

3. 凡目前在六堆各鄉（區）機關(國軍單位除外)、學校及企業服務超過一年以上之現職人員得代表該鄉（區）參加比賽並提出佐證資料（附在職證明加蓋關防及勞保證明）。(軍人身份以設籍為準)

4. 客家委員會或各縣市客家專責單位均可以參加（須附在職證明）。

(四) 社會組：(不限年齡，以鄉區為單位並依據第 61 屆六堆運動會總則辦理)

1. 以六堆各鄉（區）為單位組隊參加。

2. 客家委員會或各縣市客家專責單位則以該機關名稱組隊參加。

(五) 壯年組：

(1) 以六堆各鄉（區）為單位組隊參加。

(2) 客家委員會或各縣市客家專責單位則以該機關名稱組隊參加。

(3) 限出生日於民國 75 年（西元 1986 年） 3 月 14 日以前出生者（含）。

(六) 參加比賽之運動員出場比賽時，社會組必須攜帶國民身分證或附有照片的健保卡，國中組必須攜帶學生證，國小組必須攜帶在學證明書（黏貼相片蓋印信），否則以資格不符論，禁止出賽。

### 三、註冊人數：

1. 國小組男、女童團體，每隊限報最少 4 人，最多 6 人，每單位男女可報兩隊。
2. 國中組男、女子團體，每隊限報最少 7 人，最多 10 人，每單位男女限報一隊。
3. 社會組男、女子團體，每隊限報最少 7 人，最多 10 人，各單位男女限報一隊。
4. 社會壯年團體，每隊限報最少 6 人，最多 8 人，各單位限報二隊。
5. 社會組及國中組及國小組每人限報兩項，每單位單打、雙打、混合雙打限報 3 人(組)。(例：團體賽+個人賽或單打+雙打)

### 四、競賽辦法

1. 比賽規則：採用中華民國羽球協會最新修訂出版之規則。規則中如有未盡事宜，則以審判委員會議之決議為最終判決。
2. 比賽制度：視報名參加隊數多寡，於抽籤時公佈之。
3. 比賽規定：
  - (1) 國小團體賽採 3 點 2 勝制，按單、雙、單之順序進行比賽，不得輪空，單、雙不得兼點，每位運動員得選擇出賽一點單打或一點雙打。
  - (2) 國中及社會團體賽均採五點三勝制，按單、雙、單、雙、單之順序進行比賽，不得輪空，單、雙不得兼點，每位運動員得選擇出賽一點單打或一點雙打。
  - (3) 社會壯年團體採 3 點 2 勝制，按雙、雙、雙之順序進行比賽，不得輪空。
  - (4) 各隊出場名單，中間不得輪空，否則自輪空點後，均屬無效。
  - (5) 個人賽及團體賽各點單打、雙打，均採 1 局 21 分制，每局以中華民國羽球協會最新公佈之計分方式計算（採落地得分制）。
  - (6) 報名未達三隊(人)時，競賽組有權逕行取消該組比賽或改列為表演賽，但成績

不列入總錦標計分及不頒發比賽獎金。

五、報名時間：依據第 61 屆六堆運動會競賽總則辦理。

六、獎勵：依據第 61 屆六堆運動會競賽總則獎勵。

七、領隊技術會議：依據第 61 屆六堆運動會競賽總則辦理。

八、本競賽規程如有未盡事宜，由大會技術委員會修正補充後公告實施之。

九、申訴：依據第 61 屆六堆運動會競賽總則規定辦理。

# 第 61 屆六堆運動會軟式網球競賽規程

比賽日期：115 年 2 月 28 日、3 月 1 日

比賽地點：玉光國小網球場

## 一、組別：

1. 社會組(男女混合)

## 二、參賽資格：社會組

1. 凡現籍居住在六堆各鄉（區）內之六堆人士，均得代表其居住各鄉（區）參加比賽。
2. 凡設籍（曾設籍滿一年以上）六堆各鄉（區）之六堆人士及其配偶、子女，均得代表其居住各鄉（區）參加比賽。

**備註：註冊時曾設籍六堆各鄉（區）滿一年以上之六堆人士，須附戶籍謄本-記事欄不得省略；原籍地者須附戶口名簿影本。**

3. 凡目前在六堆各鄉（區）機關(國軍單位除外)、學校及企業服務超過一年以上之現職人員得代表該鄉（區）參加比賽並提出佐證資料（附在職證明加蓋關防及勞保證明）。(軍人身份以設籍為準)
4. 客家委員會或各縣市客家專責單位均可以參加（須附在職證明）。
5. 社會組：不限年齡。
6. 以六堆各鄉（區）為單位組隊參加。
7. 客家委員會或各縣市客家專責單位則以該機關名稱組隊參加。

三、註冊人數：以鄉(區)為單位參加，每單位至多報 1 隊，每隊最少報名 6 人，最多以 8 人為限。

## 四、競賽辦法

1. 比賽規則：採用中華民國軟式網球協會審訂之最新軟式網球規則。規則中如有未盡事宜，則以審判委員會議之決議為最終判決。
2. 比賽制度：視報名參加隊數之多寡，於抽籤時公布之。
3. 「社會組(男女混合)」：

比賽方式：採三組雙打對抗二勝制，各組採七局計分制，選手不能重複出場。

4. 循環賽積分相同時名次判定之優先順序：
  - (1) 兩隊積分相同時以該兩隊比賽之勝隊獲勝。

(2) 如遇三隊或三隊以上積分相同時，以積分相同之相關各隊比賽結果，依下列順序判定：

(A) (勝點數) ÷ (負點數) 之商大者獲勝

(B) (總勝局數) ÷ (總負局數) 之商大者獲勝

(C) (總勝分) ÷ (總負分) 之商大者獲勝

(D) 如仍無法判定名次時，則由裁判長主持抽籤決定或並列

#### 5. 比賽規定：

(1) 各隊應於賽前 30 分鐘前向大會領取出賽名單，填妥後於 20 分鐘前提交大會競賽組，如比賽時間更動，以大會宣布為準。為了賽程順利進行，地安排得由大會隨時視情況調度及分點同時舉行，各隊不得異議。

(2) 各隊(選手)須準時報到及出賽，如經大會廣播 10 分鐘未能出場比賽隊伍，以棄權論處。

(3) 如有冒名頂替或資格不符，全隊判取消資格。

(4) 社會組團體組之第一點及第二點不可排空點，否則該場次以棄權論處。參賽選手經點名超過 10 分鐘仍未出場比賽，視同排空點；如須查驗證件，10 分鐘內提不出證明者，視同排空點。

(5) 出場比賽之選手應穿著符合規定之運動服出場。

(6) 報名未達二隊(人)時，競賽組有權逕行取消該組比賽或改列為表演賽，但成績不列入總錦標計分及不頒發比賽獎金。

#### 6. 比賽用球：大會指定比賽用球。

五、報名時間：由各單位依據競賽總則規定辦理。

六、獎勵：依據第 61 屆六堆運動會競賽總則獎勵。

七、領隊技術會議：依據第 61 屆六堆運動會競賽總則辦理。

八、本競賽規程如有未盡事宜，由大會技術委員會修正後公告實施之。

九、申訴：依據第 61 屆六堆運動會競賽總則辦理。

# 第 61 屆六堆運動會路跑競賽規程

比賽日期：115 年 3 月 1 日

比賽場地：鄉公所前廣場與規劃路線

## 一、比賽項目：

1. 社會混合組(10km、6km)

## 二、參加對象：凡對路跑有興趣之中外人士，符合參加規定年齡者，均可報名參加。

1. 挑戰組 10km：年滿 7 歲以上中華民國境內外人士

2. 休閒組 6km：中華民國境內外人士(7 歲以下需由家長陪同照顧)

## 三、報名事項：

1. 報名日期：115 年 1 月 2 日(星期五)早上 10 點起至 115 年 1 月 31 日(星期六) 24:00 止(限額若滿，不再開放系統接受報名)。

### 2. 報名方式：

(1). 本次活動一律採網路報名，不受理現場報名。完成報名手續之參加人員，請自行上網查詢是否完成繳費狀態，以確認報名成功。

(2). 網路報名時請詳填相關基本資料，以免誤發或漏接各項相關報名資訊。

(3). 其因配合限時交通管制，請選手考量自己身體狀況及長跑實力報名不同距離組別。

### 3. 報名費(報名項目及費用)：

#### (1). 1

項目	挑戰組 10 公里組	休閒組 6 公里組
報名限制	700 人	1,300 人
報名費用	\$500 元	\$300 元
晶片押金	\$100 元(於賽事後憑晶片進行退款)	
參賽物資 (報名完成大會提供)	晶片、號碼布、紀念 T 恤	號碼布、紀念 T 恤
完賽物資 (完成比賽大會提供)	完賽證明、完賽獎牌、紀念提袋、鄉特色農產品、六堆紀念毛巾	完賽證明、完賽獎牌、紀念提袋、鄉特色農產品、六堆紀念毛巾
起跑時間	07:00	07:10

時間限制	2.5 小時	1.5 小時
關門時間	09:30	08:40

凡設籍佳冬的佳冬鄉民於網路報名各競賽項目，請於報名時勾選佳冬鄉親，並於活動當天由本人親自憑身分證及號碼布至佳冬鄉民退費服務台，挑戰組 **10 公里組退\$200 元** 休閒組 **6 公里組退\$100 元** 之報名費（選手網路報名時一律繳納全額費用及勾選佳冬鄉親，統一於活動當天辦理退費，逾期不受理）。

(2). 欲取消報名請於(115 年 2 月 5 日(星期四)下午 5:00 前聯絡報名網服務中心，得要求更換人名、參賽項目、衣服尺寸，如欲退費金額須扣除新台幣 100 元行政作業費，逾期不論任何理由不得要求更換人名、參賽項目、衣服尺寸或退費。

(3). 參賽及完賽物資

- 紀念 T 恤
- 完賽獎牌
- 六堆紀念毛巾
- 紀念提袋

4. 會場交通停車資訊：

(1). 會場位置：佳冬鄉公所（屏東縣佳冬鄉佳昌路 2 號）

經緯度：緯度 22.419209, 經度 120.5524196 Google 地圖搜尋，佳冬鄉公所。

A. 自行開車(國道 1) 由高雄方向國道 1 南下接快速道路台 88 線往潮州方向行駛切換至國道 3 號 南下方向林邊交流道 (424K 處) 下交流道，往南州/崁頂方向前進。接台 1 線：沿著台 1 線 (屏鵝公路) 往南行駛林邊，進入佳冬鄉。(國道 3) 南下方向林邊交流道 (424K 處) 下交流道，往南州/崁頂方向前進。接台 1 線：沿著台 1 線 (屏鵝公路) 往南行駛林邊，進入佳冬鄉。

B. 搭火車：搭乘區間車抵達 佳冬火車站出站後，步行約 5-10 分鐘即可抵達佳冬鄉公所 (距離車站約 600-800 公尺)。

(2). 會場佈置圖

(3). 六堆旅遊資訊

(4). 靚靚六堆 HAKKA 旅行趣-六堆客家文化園區-中文網

(5). 佳冬旅遊 <https://www.pthg.gov.tw/townjto/cp.aspx?n=2E29A2C51D0E455F>

5. 團體報名單位（限一次統一報名者），30 人以上將提供選手休息區帳篷 1 頂供報名團體使用。
6. 活動聯絡電話：許先生 0931-9559751
7. 競賽規程下載處：「一起報名！活動報名系統」
8. 團體報名單位（限一次統一報名者），30 人以上將提供選手休息區帳篷 1 頂供報名團體使用。

#### 四、報到方式：

##### 1. 郵寄報到：

郵寄運費於繳納報名費用時一併繳交。郵寄範圍僅限於中華民國；海外地區請恕無法服務。郵寄運費本島與外島(金門 馬祖 澎湖 綠島 蘭嶼)需付郵資代辦費：

人數	1~2 人	3~4 人	5~10 人	11~30 人	31~80 人	81 人以上
臺灣本島郵資代辦費	120 元	180 元	300 元	500 元	600 元	800 元
臺灣離島代辦費	250 元	300 元	400 元	600 元	800 元	1,000 元

2. 會將於比賽前一週將所有物資包裹寄達。請務必填寫正確的郵寄地址，以免包裹無法寄達。如因郵寄地址不全或無人簽收，導致包裹無法送達而退件者，將不再另行補寄，同時也喪失比賽資格。
3. 凡郵寄報到參加者，若於比賽前 5 天未收到物資者，請速與報名單位連絡。
4. 本次活動採統一宅急便配送，為方便選手收取物資特別開放，如果配送員聯繫送貨，選手不方便領取，可以告知配送員指定住家附近 7-11 統一超商領取

#### 五、活動流程(暫定)

時間	活動內容
06:00-07:00	參賽者寄物
06:30-06:45	開幕典禮(來賓介紹、致詞)
06:45-06:55	大會熱身操

06:55-06:59	比賽路線及規則說明
07:00	挑戰組鳴槍起跑
07:10	休閒組鳴槍起跑
08:20-10:00	各組總排名頒獎
10:00	活動結束、場地整理

## 六、活動路線



### 1. 挑戰組 10 公里

佳冬鄉公所(起點)-佳昌路-(右轉)溝渚路-左堆客家村-蕭家古厝-(左轉)佳興路-(右轉)佳園路-(接)四塊路-(左轉)新埔路-迴轉-新埔路--(接)光明路-(左轉)大安街-(右轉)中山路中正路-(右轉)文化二路文化三路-佳冬鄉公所(終點)

### 2. 休閒組 6 公里

佳冬鄉公所(起點)-佳昌路-(右轉)溝渚路-左堆客家村-蕭家古厝-(右轉)佳興路-(左轉)光明路-(右轉)大安街-(右轉)中山路中正路-(右轉)文化二路二路文化三路佳冬鄉公所(終點)

## 七、活動獎勵方式及辦法

### 1. 總成績獎勵辦法

10 公里組總成績名次獎勵 (錄取男生前 10 名、女生前 10 名)			
男子組		女子組	
第 1 名	5,000 元，獎盃乙座	第 1 名	5,000 元，獎盃乙座
第 2 名	3,000 元，獎盃乙座	第 2 名	3,000 元，獎盃乙座
第 3 名	2,000 元，獎盃乙座	第 3 名	2,000 元，獎盃乙座
第 4 名-第 10 名	獎盃乙座	第 4 名-第 10 名	獎盃乙座

- (1). 10 公里組於限時 2.5 小時內跑完全程者，方可領取完賽證明及完賽物資，於賽後當天送出。
- (2). 6 公里組於限時 1.5 小時內跑完全程者，方可領取完賽證明及完賽物資，於賽後當天送出。
- (3). 得獎選手領取時，必須出示本次活動號碼布及身份證(健保卡或護照)，各組得獎者限比賽當日上午 10 時 00 分結束前領取，逾時視同放棄。

## 八、晶片計時系統

1. 10 公里組、6 公里(六堆比賽隊伍)組競賽活動使用專業運動晶片計時系統處理選手成績，選手起跑時間為鳴槍時間，大會將依據鳴槍開跑時間開始計算時間記錄,並依據此時間記錄做為選手成績統計之判定。晶片未依規定裝置或遺失將不給予成績，請選手妥善裝置與保管。
2. 檢錄以晶片地墊感應取代人工劃記，未通過起跑地墊及提早起跑者成績無效，鳴槍起跑 10 分鐘後，晶片地墊感應設備將移除，超過起跑時間 10 分鐘後出發者，為安全考量大會有權限制其出發及不予計算成績。
3. 請佩戴好晶片及號碼布，未通過起終點晶片站，無感應記錄者不計成績，不發給完賽證明。
4. 未於比賽限制時間內，抵達終點完成比賽者不計成績，逾越比賽時間尚未完賽選手，請配合搭乘大會巡迴車返回終點。
5. 計時晶片無正反面的區分，請將晶片用鞋帶牢牢綁在鞋面上。
6. 本次賽會一律使用晶片，如因個人操作不當造成無成績者，本會一概不負責。

## 7. 晶片退還押金：

- (1). 晶片歸還限於活動當天賽事結束前(上午 9 時 40 分前)退還押金 100 元，逾期恕不辦理。
- (2). 無晶片者或晶片毀損者恕不退還押金。

## 九、注意事項：(請詳細閱讀本注意事項)

1. 衣物保管：大會將於 115 年 3 月 1 日上午 6:00 時起，接受衣物保管，憑號碼布寄放領取，並請於活動當日上午 9 時 40 分前領取保管物品。(大會負責衣服保管，金錢及貴重物品恕不負責)
2. 路跑路線位於開放性道路，將依現地流量狀況機動實施交通管制，請所有參加人員務必在指定安全區間內行進，並請遵從警察及交管志工指揮，參加人員應隨時注意自身安全。
3. 安全第一，大會裁判或醫師有權視選手體能狀況，中止選手繼續比賽選手不得有異議。
4. 活動舉辦前一周，將密切注意氣象局公布之氣象如預報賽會當日如遇海上、陸上颱風警報、地震等天然災害，或空氣懸浮微粒指數超標等不可抗力之非人為因素和中央流行疫情指揮中心建議執行辦法，主辦單位為考量參賽者之安全，有權宣布取消、延期或調整賽事路線，恕不退還報名費。
5. 補給站設置每 2.5~3K 設一水站，依照網站公布為主，提供水、運動飲料、巧克力、香蕉及季節性新鮮水果等，大會並於每個補給站設置流動廁所。
6. 補給站(暫定主辦單位有修改權利)
7. 參加本次活動者請注意身體健康，請慎重考量自我健康狀況，如有不適，請勿逞強，如有心臟、血管、糖尿病等方面病歷者，請勿隱瞞病情並請勿參加，否則後果請自行負責。
8. 選手聲明：本人或團體參加此次活動，在此聲明參加選手身體狀況良好，志願參加此次活動，活動中若發生任何意外事件，願意自行負責，一切責任與主辦單位無關。
9. 所有參賽選手必須佩戴大會發給之號碼布(胸前用別針別)參加比賽，未帶者裁判有權取消資格。(並請離開賽道)
10. 競賽途中選手不得由車輛或人員陪跑。

11. 大會有權將此項比賽錄影、相片及成績於世界各地播放、展出、登錄於主辦單位授權網站與刊物上，參賽者必須同意肖像與成績，用於相關比賽之宣傳與播放活動上。
12. 為地球環保盡一份力，本賽事秩序冊之內容將不提供選手名單，請參賽者自行至報名網站查看。
13. 報名手續完成者(即繳費完成後)，於 年 月 日(星期五)下午 5 時後，不論任何理由不得要求更換人名、參賽項目、衣服尺寸或退費。

#### 十、選手特別規定：

1. 大會為參賽選手安全及還路於民，參賽選手無法於規定時間完成比賽，大會裁判有權於限時載送點要求參賽選手必須搭乘巡迴車輛返回終點，參賽選手不得異議。
2. 大會如宣佈比賽結束，即關閉晶片計時，不發放完賽證明。
3. 大會將於 115 年 3 月 1 日(星期日)上午 09:30 時撤除交通管制。
4. 賽道位於開放性道路，將依現地流量狀況機動實施交通管制，請所有參賽跑者務必在指定安全區間內行進，並請遵從警察及交管志工指揮，參賽選手應隨時注意自身安全。

#### 十一、犯規罰則：(違反下列規定者，以取消比賽成績及不計入名次內)

1. 不遵從裁判引導者。
2. 未帶感應晶片、未將號碼布以別針別在胸前。
3. 嚴禁於比賽行進路線中推行娃娃車、滑行直排輪、滑板、滑板車及騎乘腳踏車。
4. 抵達終點時無大會號碼布、中途點感應成績影像或信物者。
5. 比賽進行中選手借助他人之幫助而獲利者(如乘車、扶持等)。
6. 報名組別與身份證明資格不符者。
7. 違反運動精神和道德(如打架、辱罵裁判及大會工作人員等)。
8. 嚴禁非報名者取代報名者參加比賽，代跑者及被代跑者一經查明屬實，取消比賽資格。
9. 未依照大會公告路線完成跑完全程者。
10. 當日補發晶片選手，只計算成績，不列入賽事成績排名及得獎名次。

## 十二、 申訴方式：

1. 比賽爭議：競賽中各選手不得當場質詢裁判，若與田徑規則有同等意義之註明者，均以裁判為準，不得提出申訴。
2. 申訴程序：有關競賽所發生的問題，須於各組成績公佈十分鐘內，得向大會索取申訴單以書面提出，同時繳保證金新台幣 1,000 元整，由競賽組簽收收執聯；大會接受申訴單後以審判委員會之判決為終決，若判決認為無理得沒收其保證金。

## 十三、 公共意外險說明

1. 大會為本次活動針對貴賓、裁判、志工及參賽者投保公共意外責任險，路跑活動參與者安全維護及權益保障應注意事項 參考公發布日：民國 110 年 03 月 25 日發文字號：臺教體署全(三)字第 1100010606 號函主辦單位應為參與者投保公共意外責任險；高於臺教體署其保險範圍及最低保險金額如下：
  - (1). 每一個人身體傷亡：新臺幣 600 萬元。
  - (2). 每一事故身體傷亡：新臺幣 2000 萬元。
  - (3). 每一事故財物損失：新臺幣 500 萬元。
  - (4). 保險期間內總保險金額：新臺幣 5000 萬元。
2. 各位親愛的跑友們：運動是保持健康身體的重要元素，請各位視自己跑步當日狀況量力而為而為，並於活動前一日做充足的睡眠及當日跑步前 2 個鐘頭吃早餐。對於現場只做必要緊急醫療救護，有關本身疾患引起之病症不在承保範圍內，公共意外險承保因意外所受之傷害理賠。
3. 被保險人因在保險期間內發生下列意外事故所致第三人體傷、死亡或第三人財物損害，依法應負賠償責任，而受賠償請求時，本公司對被保險人負賠償之責：
  - (1). 被保險人或其受僱人因跑步在本保險單載明之競賽路線上發生之意外事故。
  - (2). 被保險人在競賽路線之建築物、通道、機器或其他工作物所發生之意外事故。
4. 特別不保事項：
  - (1). 個人疾病導致運動傷害。

- (2). 因個人體質或因自身心血管所致之症狀，例如休克、心臟症、糖尿病、熱衰竭、中暑、高山症、癲癇、脫水等。對於因本身疾患所引起之病症將不在保險範圍內，而公共意外險只承擔因外來意外所受之傷害理賠。
- (3). 選手如遇與跟第二項所述之疾病之病史，建議選手慎重考慮自身安全，自行加保個人人身意外保險。

#### 5. 大會免責聲明

- (1). 大會承辦賽事一定會恪忠職守不負跑者所託，將所有可能危及賽事舉行、跑者安危的風險降到最低。在公共意外險的保護傘下，選手因為任何原因受傷、財務損失或死亡者，皆不得向本活動所有相關單位、人員要求任何形式的賠償。意外發生時的求償對象應是公共意外險的承保公司，並強烈建議自行加保。
- (2). 選手一旦報名，視同同意本次賽事簡章的所有規定。如因天氣等不可抗力因素所迫，大會得考量安全等因素將活動取消、延期或調整賽事路線，若取消賽事，報名費扣除必要已支出費用後剩餘將無息退還(不含轉帳及其他作業相關手續費)。
- (3). 活動若有未盡事宜或最新訊息時，將隨時公布於大會報名網站。

#### 十四、醫療保險規劃

1. 本會依據教育部體育署為維護路跑活動參與者(以下簡稱參與者)之醫療安全規定如下主辦單位應在起(終)點設置醫療站，沿途設置救護站，並訂定緊急救護應變計畫；其設置方式如下：
  - (1). 參與者在二千人以下者，醫療站應至少配置醫護人員二人、救護技術員(EMT)1人、救護車一輛及自動體外心臟去顫器(AED)一臺；活動人數每增加二千人者，應至少增加 醫護人員（或救護技術員）二人、救護車一輛及 AED 一臺。
  - (2). 救護站應配置緊急醫療救護人員（以下簡稱救護人員）、救護機動車及 AED，救護站 之配置數量與地點，以事故發生後三分鐘至六分鐘內，救護人員、救護設備等得以抵達或投入事故現場處理為原則。
  - (3). 主辦單位應將緊急救護計畫送場地或道路管理機關審核，路跑活動跑道應預留安全 通道，供救護車或救護機動車之通行。

- (4). 本活動將協調屏東縣衛生局緊急醫療網，規劃競賽路線所有醫療事務，並提供醫師、護理師、救護車、專業巡護人員、專業巡護機車及後送醫院事宜，以符合教育部體育署規定。

地點	醫療指揮	機巡組	EMT
屏東縣佳冬鄉公所	醫師1人 護理師1人	救護車1輛 護理師1人	4人
機動巡迴	護理師1人	救護車1輛 護理師1人	

(5). 鄰近醫療資源

安泰醫院	屏東縣東港鎮中正路一段 210 號	(08)8329966
輔英科技大學附設醫院	屏東縣東港鎮中山路 5 號	(08)8323146
枋寮醫院	屏東縣枋寮鄉中山路 139 號	(08)8789991

## 十五、大會免責聲明

1. 大會承辦賽事一定會恪忠職守不負跑者所託，將所有可能危及賽事舉行、跑者安危的風險降到最低。在公共意外險的保護傘下，選手因為任何原因受傷、財務損失或死亡者，皆不得向本活動所有相關單位、人員要求任何形式的賠償。意外發生時的求償對象應是公共意外險的承保公司，並強烈建議自行加保。
2. 選手一旦報名，視同同意本次賽事簡章的所有規定。如因天氣等不可抗力因素所迫，大會得考量安全等因素將活動取消、延期或調整賽事路線，若取消賽事，報名費扣除必要已支出費用後剩餘將無息退還(不含轉帳及其他作業相關手續費)。
3. 退費範圍僅限於報名費用，選手因為參與本活動所衍生的費用皆與主辦單位無關。選擇參與活動的方式由選手自由選擇，大會沒有配套強制跟報名費用一起綁定，故就無須賠償選手因自由選擇而造成的成本支出。
4. 活動舉辦前一周內，將密切注意氣象局公布之氣象如預報賽會當日如遇海上、陸上颱風警報、地震等天然災害，流行疾病或傳染病或空氣懸浮微粒指數超標等不可抗力之非人為因素和中央流行疫情指揮中心建議執行辦法，主辦單位為考量參賽者之安全，有權宣布取消、延期或調整賽事路線，恕不退還報名費。
5. 活動若有未盡事宜或最新訊息時，將隨時公布於大會報名網站。

## 十六、個資法及肖像權

1. 個資法：參加者同意接受主辦單位或活動合作單位發佈或傳達給各參賽者活動相關訊息，此一傳達之行為並不違反個資法。
2. 肖像權：大會有權將比賽之錄影、相片及成績於世界各地之各類媒體播放、展出、登錄與刊物上，參賽者必須同意肖像與成績，用於與本活動有關之宣傳與播放活動上。
3. 若不同意上述兩項事項，請勿報名參賽。

十七、本競賽規程如有未盡事宜，得由大會修正後公佈之，並不另行逐一通知。

## 第 61 屆六堆運動會滑步車競賽規程

比賽日期:115 年 03 月 14 日

比賽場地: 佳冬國中風雨球場

### 一、 組別：

- 1.幼童男子組:2 歲組、3 歲組、4 歲組、5 歲組、6 歲組、OPEN 組
- 2.幼童女子組:2 歲組、3 歲組、4 歲組、5 歲組、6 歲組、OPEN 組

### 二、 參加資格：

1. 各鄉(區)於各組別至多 10 人。
2. 幼童組：凡設籍在六堆各鄉(區)轄區內之 2~6 歲幼兒以及公、私立幼兒園在學學生(以鄉區為單位)。
3. 依據第 61 屆六堆運動會總則報名參加。
4. 六堆地區 12 鄉鎮享有優先報名資格，優先報名期間至 1 月 14 日(星期三)24:00 止，其他地區將於 1 月 16 日(星期五)00:00 起開放報名。

### 三、 年齡分組：

組別	年齡分布
2 歲男童組	民國 112 年 03 月 15 日~民國 113 年 03 月 14 日出生
2 歲女童組	民國 112 年 03 月 15 日~民國 113 年 03 月 14 日出生
3 歲男童組	民國 111 年 03 月 15 日~民國 112 年 03 月 14 日出生
3 歲女童組	民國 111 年 03 月 15 日~民國 112 年 03 月 14 日出生
4 歲男童組	民國 110 年 03 月 15 日~民國 111 年 03 月 14 日出生
4 歲女童組	民國 110 年 03 月 15 日~民國 111 年 03 月 14 日出生
5 歲男童組	民國 109 年 03 月 15 日~民國 110 年 03 月 14 日出生
5 歲女童組	民國 109 年 03 月 15 日~民國 110 年 03 月 14 日出生
6 歲男童組	民國 108 年 03 月 15 日~民國 109 年 03 月 14 日出生
6 歲女童組	民國 108 年 03 月 15 日~民國 109 年 03 月 14 日出生

Open 男童組(7-10 歲)	民國 104 年 03 月 15 日~民國 108 年 03 月 14 日出生
Open 女童組(7-10 歲)	民國 104 年 03 月 15 日~民國 108 年 03 月 14 日出生

#### 四、 競賽辦法：

1. 車輛需為 12 吋輪之 2 輪滑步車，不限廠牌。下場比賽需自備安全帽及護具，若需租借可洽執行單位，需另租借費用(新台幣 100 元，押金 2,000 元)。(請各位家長自行檢查車輛狀況，大會不負車輛檢查之責)
2. 賽事制度為初賽 復活賽 準決賽 決賽的分級賽制，若組別人數少於等於 10 人，以排位賽名次決定決賽排位(選手自選)。
3. 各組別報名人數不同，故準決賽及復活賽取樣率不同，一切由大會排定，參賽人員不得有異。
4. 當該歲組(單性別)報名人數達 48 人以上時，即以月分來區分為「大/小」組(實際分組依報名人數進行彈性調整)。
5. 選手於報到時拿取號碼車牌，請用束帶固定於手把上，每場賽事結束即抽出一場賽事的組別賽道貼紙，請貼於號碼車牌待檢錄。
6. 選手如有資格不符，冒名頂替之情況，經查證屬實者取消其參賽資格及撤銷名次，並收回所有獎勵及贈品。

#### 五、 賽例規則：

1. 比賽車輛可以改裝，請於賽前自行檢查車輛零件安全，大會有權要求修正有安全疑慮之項目，修正後未通過者，屢勸不聽者，裁判可直接取消參賽資格。
2. 競賽中全面禁止家長進入賽道，除選手無法繼續進行比賽時，請家長通知賽事工作人員，由工作人員協助引導小選手至終點，兩歲組經主持人或工作人員允許，方可進入賽道從旁鼓勵孩子完賽，若有因家長進入賽道後影響到前方的名次，大會會將該名幼童降回原家長進入前的名次，除非家長再次離開到賽道外，讓幼兒獨自完成比賽，方能認可該場次名次。
3. 比賽開始前 5 分鐘為檢錄時間，請家長留意比賽進度及大會廣播，並提早 10 分鐘至檢錄處檢錄，大會將於檢錄完畢後，統一安排選手前往比賽會場。如大會唱名 3 次，選手仍未抵達出發區，大會將視為自動放棄參賽權，家長不得以各種理由要求重賽。
4. 比賽期間參賽者及家長情緒失控、辱罵、毆打或惡意衝撞其他選手、家長、車隊代表、教練、工作人員，導致妨礙、延誤比賽或擾亂會場，經裁判勸導無效超過 3 分鐘未恢復比賽，直接判罰。罰則為直接取消比賽資格。

5. 承上第 4 項，如爭議行為經大會勸導無效，不排除直接聯繫警方，使用公權力處理。

#### 六、 注意事項：

1. 賽事正賽及賽道開放練習時，選手必須全程使用安全帽以及護膝護肘，未配戴安全帽及護具者，裁判有權停止該選手練習賽道或比賽，待配戴好安全帽與護具後，方可參與練習及比賽。如幼童執意不願穿上安全防護裝備，經多次鼓勵規勸後，仍無效果，裁判為維護賽程進行順利，有權暫停或請該孩童進入復活賽或以淘汰論。
2. 未依規定配戴安全帽、護具等防護措施或闖入禁入區，而導致意外受傷、財物損失或死亡，皆不得向指導單位、主辦單位、承辦單位及執行單位要求任何形式之賠償。
3. 請選手攜帶健保 IC 卡或兒童健保手冊，「報到時需核對身份資料」。
4. 參加人員需保證身體健康，請慎重考量自我健康狀況，如有心臟病、血管、糖尿病、慢性病等方面疾病者，請勿隱瞞病情並請勿參加，違者後果需自行負責。
5. 主辦單位有權將此活動之錄影、相片於世界各地展出或登載於主辦單位網站及刊物上，參加者須同意肖像權用於活動相關之宣傳上，其版權由主辦單位所有。(家長需同意肖像使用)
6. 若選手於競賽過程中摔倒，受傷情況較嚴重者，將由醫護人員及工作人員在第一時間協助處理傷口，家長須儘速至醫護站了解受傷情況，如遇現場無法處理之狀況，皆依照家長意願，呼叫救護車後送至鄰近醫院。
7. 此次活動相關比賽辦法規則，大會保有最終解釋權。
8. 本簡章如有未盡事宜，得由大會修訂隨時公佈之，當日比賽規範因故如與本簡章規範不符時，一切依大會現場公告為準，選手及領隊、家屬不得有異議。

#### 七、 申訴程序：

選手代理人請至裁判席提出申訴,並提出佐證。因影片角度問題如主辦自有影片存檔將以主辦單位之紀錄為依歸。賽事進行中除非極度惡意行為動作,否則主辦單位皆將以競速比賽中之正常行為判定。

- 八、 本競賽規程如有未盡事宜，由大會技術委員會修正補充後公告實施之。

## 第 61 屆六堆運動會民俗體育競賽規程

比賽日期：115 年 3 月 14、15 日

比賽場地：佳冬國中操場

### 一、組別：

1. 社會組(男女混合)

### 二、參賽資格：

1. 凡現籍居住在六堆各鄉（區）內之六堆人士，均得代表其居住各鄉（區）參加比賽。
2. 凡設籍（曾設籍滿一年以上）六堆各鄉（區）之六堆人士及其配偶、子女，均得代表其居住各鄉（區）參加比賽。。

**備註：註冊時曾設籍六堆各鄉（區）滿一年以上之六堆人士，須附戶籍謄本-記事欄不得省略；原籍地者須附戶口名簿影本。**

3. 凡目前在六堆各鄉（區）機關(國軍單位除外)、學校及企業服務超過一年以上之現職人員得代表該鄉（區）參加比賽並提出佐證資料（附在職證明加蓋關防及勞保證明）。(軍人身份以設籍為準)
4. 客家委員會或各縣市客家專責單位均可以參加（須附在職證明）。
5. 社會組：不限年齡。
6. 以六堆各鄉（區）為單位組隊參加。
7. 客家委員會或各縣市客家專責單位則以該機關名稱組隊參加。

### 三、註冊人數：(每人至多報名 2 項)

1. 背穀包、比腳力：每隊男女各 6 人，計報名 12 人，每鄉(區)至多報名 2 隊。
2. 講諺語、打豆莢：每隊男女各 5 人，計報名 10 人，每鄉(區)至多報名 1 隊。
3. 挑擔奉忠勇：每隊男女各 6 人，計報名 12 人，每鄉(區)至多報名 2 隊。
4. 一網天下 (掖網捉魚仔競賽)：每隊男女混合 6 人，女性至少 2 人以上，每鄉(區)至多報名 2 隊。
5. 汲水、挑水競賽(搗水、按水比賽)：每隊男女各 5 人，計報名 10 人，每鄉(區)至多報名 2 隊。

### 四、競賽辦法：

1. 背穀包、比腳力

(1)參加人數：每場每隊競賽人數 10 人。每場 3-4 隊同時競賽。

(2)比賽跑道長 30 公尺。穀包重 20 公斤。

(3)每場比賽隊伍先排定出賽棒次。

(4)比賽時：

(A) 各隊可擇一隊長排在最後一棒，並協助隊員扛起穀包。自己比賽時得自行扛起穀包。

(B) 比賽槍聲響時，第一棒自起跑點扛起穀包。

(C) 迅速自起點出發，再通過障礙後，直跑到折返點。

(D) 繞過折返點交通錐，直線跑回原起點線，並把穀包交接下一棒。

(E) 之後，各棒次均依前述方式進行比賽，直至第 10 棒完賽。

(5)全隊完成時間最少者為優勝取前 3 名頒予獎金。

## 2. 講諺語、打豆莢

(1)參加人數：每場每隊競賽人數 10 人。每場 3-4 隊同時競賽。

(2)比賽跑道長 30 公尺。

(3)每場比賽隊伍先排定出賽棒次。每棒次 1 名組成。

(4)比賽時：

(A)第一棒自起跑線跑至折返點前 10 公尺處，自中點裁判手中抽出一張諺語紙條，並大聲且正確的用客語唸出諺語來。

(B)經裁判示意通過後，跑步到折返線端，並拿起右側置放的打豆莢器材。

(C)擺動打豆莢器的長握竿以旋轉前端連結的短竹竿，然後瞄準前方 2.5 公尺地面擺放的汽球，利用短竿旋轉的力量將汽球打破。使用長竿打破汽球的不予計數，且須繼續如上動作，直至合規則打破汽球。

(D)打破汽球後，輕輕放下打豆莢器並立即跑回起點，經前後棒打手後，由次一棒按前述模式進行比賽，

(E)各棒次均依前述方式進行比賽，直至第 10 棒完賽。

(F)比賽採計時賽，全隊完成時間最少者為優勝取前 3 名頒予獎金。

## 3. 挑擔奉忠勇

(1)參加人數：每場每隊競賽人數 12 人。每場 3-4 隊同時競賽。

(2)比賽距離為 30m，賽道末端立忠勇公立牌及神桌。

- (3)選手一次一人出發，自行挑起挑擔組，經發令開始後，迅速自起點出發，再通過障礙後，直跑到折返點。
- (4)到達末端折返點時放下挑擔，並於前端設立的忠勇公立牌前擲聖筊，擲得一次聖筊，方可再挑起挑擔繞過神桌，然後折返跑回起點，把挑擔交給下一棒。
- (5)各棒次均依前述方式進行比賽，直至第 12 棒完賽。全隊完成時間最少者為優勝，取前 3 名頒予獎金。

#### 4. 一網天下 (掖網捉魚仔競賽)

- (1)參加人數：每場每隊競賽人數 6 人。每場 3-4 隊同時競賽。
- (2)場地：撒網處為半徑 1 公尺的圓，在其前方 1.2 公尺處，另設一個魚群處，面積為半徑 1.5 公尺的圓。
- (3)選手一次一人出賽，開始比賽時，選手直接進入撒網圈，接起裁判交與的魚網，將網分置於左臂及右手上(或右臂及左手上)，再扭腰用力把網撒向前方的魚群處，然後緩慢將網內的魚群拉回置撒網內，以便計算漁獲量。漁獲量以能拉回到撒網圈內的魚為計量基準。
- (4)魚群處會置放 9 條模型魚，分別代表 5 分、3 分和 1 分。越遠會置放越高分的模型魚。
- (5)每人撒網的時間為 3 分鐘。撒網時任何身體均不得觸及撒網圈外的地板，否則視為違規，成績不計。每人允許 1 次違規，第 2 次仍違規時，以 0 分成績計算。
- (6)每位選手的魚獲分數相累加即為團體成績。全隊獲得分數越高者為優勝，並取前 3 名頒予獎金。

#### 5. 汲水、挑水競賽(協水、揸水比賽)

- (1)參加人數：每場每隊競賽人數 10 人。每場 3-4 隊同時競賽。
- (2)比賽距離為 30m，賽道末端設立汲水組設備。
- (3)選手一次一人出發，自行擔起小空桶，經發令開始後，迅速自起點出發，再通過障礙後，直跑到折返點。
- (4)到達末端折返點時放下挑擔，並將水桶置於汲水幫浦出水口下方，再握起幫浦後端的長柄，上下壓動將水抽出，讓水流入小水桶內。重覆此動作直到裝滿兩

小桶水之後，擔起兩桶水折返跑回起點，把水倒入起點線旁的大桶內，並把挑擔交給下一棒。

(5)各棒次均依前述方式進行比賽，直至限定時間到。每場限定時間為 10 分鐘。

時間截止時，未倒入大水桶的水不予計數。

(6)全隊累積挑水最多者為優勝，取前 3 名頒予獎金。

五、報名時間：由各單位依據競賽總則規定辦理。

六、獎勵：依據第61屆六堆運動會競賽總則獎勵。

七、領隊技術會議：依據第61屆六堆運動會競賽總則辦理。

八、本競賽規程如有未盡事宜，由大會技術委員會修正補充後公告實施之。

九、申訴：依據第61屆六堆運動會競賽總則規定辦理。

十、民俗體育競賽預定賽程

3/14(六)

10:00-----背穀包、比腳力

14:00-----搨水、搨水比賽

3/15(日)

9:30-----一網天下 掖網捉魚仔

10:30-----講諺語、打豆莢

14:00-----搨擔奉忠勇

# 第 61 屆六堆運動會拔河競賽規程

比賽日期：115 年 3 月 14、15 日

比賽場地：佳冬國中操場

## 一、組別：

1. 國中男子組
2. 國中女子組
3. 國中混合組
4. 社會男子組
5. 社會女子組
6. 社會混合組

## 二、參賽資格：

1. 國中組：以六堆各鄉（區）轄區內國中之在學學生，以學校為單位組隊參加。
2. 社會組：以鄉區為單位並依據第61屆六堆運動會總則辦理。
3. 凡現籍居住在六堆各鄉（區）內之六堆人士，均得代表其居住各鄉（區）參加比賽。
4. 凡設籍（曾設籍滿一年以上）六堆各鄉（區）之六堆人士及其配偶、子女，均得代表其居住各鄉（區）參加比賽。

**備註：註冊時曾設籍六堆各鄉（區）滿一年以上之六堆人士，須附戶籍謄本-記事欄不得省略；原籍地者須附戶口名簿影本。**

5. 凡目前在六堆各鄉（區）機關（國軍單位除外）、學校及企業服務超過一年以上之現職人員得代表該鄉（區）參加比賽並提出佐證資料（附在職證明加蓋關防及勞保證明）。（軍人身份以設籍為準）
6. 客家委員會或各縣市客家專責單位均可以參加（須附在職證明）。
7. 社會組：不限年齡。
8. 以六堆各鄉（區）為單位組隊參加。
9. 客家委員會或各縣市客家專責單位則以該機關名稱組隊參加。

## 三、比賽分組：各級為 8 人總重量（含）以下。

分組	男生組	女生組	混合組
社會組	720kg	560kg	640kg
國中組	600kg	480kg	560kg

## 四、競賽辦法：

- 1.賽制採 3 戰 2 勝。
  - 2.以報名隊數多寡決定比賽制度。
  - 3.以鄉（區）、國中為單位，各單位各組別均可報名最多 2 隊參賽。
  - 4.採用中華民國拔河運動協會審訂之最新拔河運動規則及合格之拔河繩。
  - 5.社會混合組上場人數為男、女各 4 人。報名人數為最少 8 人，至多 16 人。
- 五、報名時間：由各單位依據競賽總則規定辦理。
- 六、獎勵：依據第 61 屆六堆運動會競賽總則獎勵。
- 七、領隊技術會議：依據第 61 屆六堆運動會競賽總則辦理。
- 八、本競賽規程如有未盡事宜，由大會技術委員會修正補充後公告實施之。
- 九、申訴：有關競賽上所發生的問題，應遵守大會審判委員會裁判的判決。如有爭議可由領隊、教練以口頭方式向大會審判委員會提出，否則不予受理，並以大會審判委員會判決為終決。
- 十、備註：
- 1.為賽事能順利進行，避免冒名頂替影響各鄉鎮權益，請**各隊務必填妥過磅單貼好相片並準備身分證件當場核對**，各隊可派人至過磅處檢視其他隊伍過磅情形及人員身份驗證，並由裁判進行各隊過磅及填寫選手體重於過磅單，過磅後請各領隊簽名確認後由裁判組保管過磅單做為每場比賽檢錄之用。
  - 2.各隊過磅之後不得以任何理由更換人員，各隊身分查核亦以過磅單為主，不須再提供其他身分證件供他隊查核。
  - 3.為保護參賽選手安全此次比賽至多可報名人數為 16 人最少報名 8 人，最多可過磅 16 人最少過磅 8 人，下場人數為 8 人。

# 第 61 屆六堆運動會拔河比賽過磅單

隊名：

組別：



領隊：

教練：

管理：

NO.1

NO.2

NO.3

NO.4

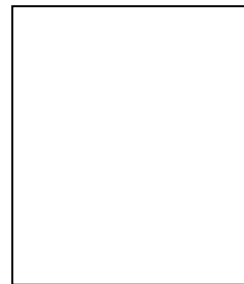
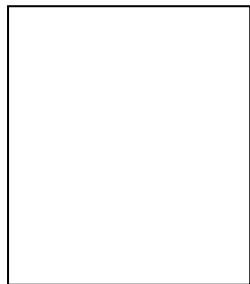

姓名：

體重： KG

姓名：

體重： KG

姓名：

體重： KG

姓名：



體重： KG

NO.5

NO.6

NO.7

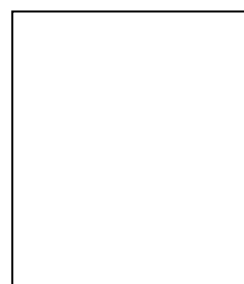
NO.8

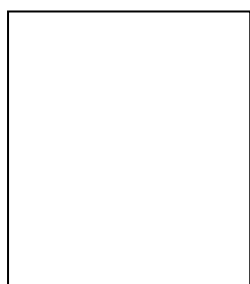

姓名：

體重： KG

姓名：

體重： KG

姓名：

體重： KG

姓名：

體重： KG

NO.9

NO.10

NO.11

NO.12

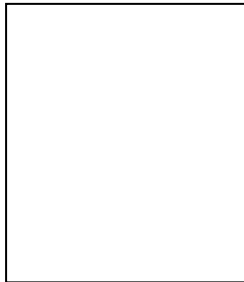
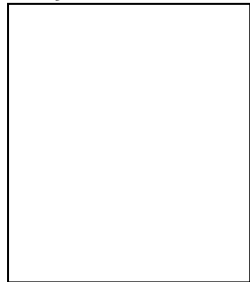

姓名：

體重： KG

姓名：

體重： KG

姓名：

體重： KG

姓名：

體重： KG

## 第 61 屆六堆運動會拔河比賽過磅單

隊名：

\_\_\_\_\_

組別：

\_\_\_\_\_

NO.13

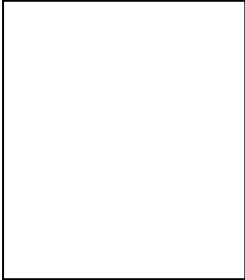

姓名：

體重： \_\_\_\_\_ KG

NO.14

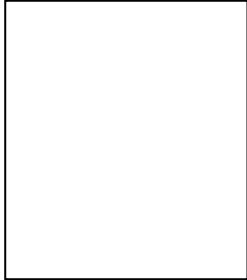

姓名：

體重： \_\_\_\_\_ KG

NO.15



姓名：

體重： \_\_\_\_\_ KG

NO.16



姓名：

體重： \_\_\_\_\_ KG

十六名選手體重總和： \_\_\_\_\_ kg

教練簽章： \_\_\_\_\_

裁判簽章： \_\_\_\_\_

備註：一、選手請依規定時間至大會統一過磅。

二、請貼妥照片或準備選手證件過磅，未過磅者不得參加比賽。

三、體重一欄由大會統一過磅時填寫。

四、各組隊伍報名人數最多 16 位最少 8 位，可過磅 16 位、出場比賽 8 位

# 第 61 屆六堆運動會桌球競賽規程

比賽日期:115 年 3 月 14、15 日

比賽場地:佳冬國中體育館

## 一、比賽項目：團體賽

1. 國小男童組
2. 國小女童組
3. 國中男子組
4. 國中女子組
5. 社會男子組
6. 社會女子組
7. 長青組

## 二、參賽資格：

1. 國小組：凡在六堆各鄉（區）轄區內國小在籍學生（以鄉、區為單位）。
2. 國中組：凡在六堆各鄉（區）轄區內國中在籍學生（以學校為單位）。
3. 長青組、社會組：（以鄉區為單位並依據第 61 屆六堆運動會總則辦理）

(1) 凡現籍居住在六堆各鄉（區）內之六堆人士，均得代表其居住各鄉（區）參加比賽。

(2) 凡設籍（曾設籍滿一年以上）六堆各鄉（區）之六堆人士及其配偶、子女，均得代表其居住各鄉（區）參加比賽。

**備註：註冊時曾設籍六堆各鄉（區）滿一年以上之六堆人士，須附戶籍謄本記事欄不得省略；原籍地者須附戶口名簿影本。**

(3) 凡目前在六堆各鄉（區）機關(國軍單位除外)、學校及企業及團體服務超過一年以上之現職人員得代表該鄉（區）參加比賽並提出佐證資料（須附在職證明加蓋關防及勞保證明）。(軍人身份以設籍為準)

(4) 客家委員會或各縣市客家專責單位均可以參加（須附在職證明）。

(5) 社會組：不限年齡。

(6) 長青組：限出生於民國 65 年(西元 1976 年) 3 月 14 日以前出生者（含）。

(7) 團體項目之競賽種類限報 1 隊，違反者由競賽組逕行刪減，不得異議。

(8) 參加比賽之運動員出場比賽時，必須攜帶國民身分證或附有照片的健保卡，國中組必須攜帶學生證，國小組必須攜帶在學證明書（黏貼相片蓋印信），否則以資格不符論，禁止出賽。

(9) 以六堆各鄉（區）為單位組隊參加。

(10) 客家委員會或各縣市客家專責單位則以該機關名稱組隊參加。

### 三、註冊人數：

1. 國小組：每單位限報男、女各 1 隊，每隊隊員報名 6-10 人為限（不含職員；領隊、教練等職員均不得下場比賽）。
2. 國中：每單位限報男、女各 1 隊，每隊隊員報名 6-10 人為限（不含職員；領隊、教練等職員均不得下場比賽）。
3. 社會組：每單位限報男、女各 1 隊，每隊隊員報名 6-10 人為限（不含職員；領隊、教練等職員均不得下場比賽；同時兼報名隊長或隊員之職員除外）。
4. 長青組：每單位限報名 1 隊，不分男女共同組隊，每隊隊員報名 9-12 人為限（不含職員；領隊、教練等職員均不得下場比賽；同時兼報名隊長或隊員之職員除外）。

### 四、競賽辦法：

1. 國小、國中組採 6 人 5 分制，其順序為單、單、雙、單、單，先勝三分者為獲勝；單雙打不得兼打（即每位選手僅得選擇一點出賽）。
2. 社會組採 7 人 5 分制，其順序為單、雙、單、雙、單，先勝三分者為獲勝；單雙打不得兼打（即每位選手僅得選擇一點出賽）。
4. 長青組採 9 人 5 分制，其順序為雙、雙、單、雙、雙，先勝三分者為獲勝；單雙打不得兼打（即每位選手僅得選擇一點出賽）。
5. 比賽計分採 5 局 3 勝制，每局以先得 11 分的一方為勝方；但雙方均得 10 分後，以先領先對方 2 分的一方為勝方。
6. 出場順序不得輪空，輪空以下皆算失分。
7. 出場比賽之選手請勿穿著主體顏色為白色之運動服。
8. 以報名隊數多寡決定比賽制度。
9. 因賽程緊湊，必要時大會得採分桌進行比賽，請各隊配合。
10. 採用中華民國桌球協會審定之最新規則。
11. 採用日本牌（Nittaku）三星 40mm+白色比賽用球。

五、報名時間：由各單位依據競賽總則規定辦理。

六、獎勵：依據第 61 屆六堆運動會競賽總則獎勵。

七、領隊技術會議：依據第 61 屆六堆運動會競賽總則辦理。

八、本競賽規程如有未盡事宜，由大會技術委員會修正後公告實施之。

九、申訴：依據第 61 屆六堆運動會競賽總則辦理。

## 第 61 屆六堆運動會傳統博弈競賽規程

比賽日期：115 年 3 月 15 日

比賽場地：佳冬國中半戶外球場

### 一、組別：

1. 社會組（男女混合）

### 二、參賽資格：

2. 凡現籍居住在六堆各鄉（區）內之六堆人士，均得代表其居住各鄉（區）參加比賽。
3. 凡設籍（曾設籍滿一年以上）六堆各鄉（區）之六堆人士及其子女，均得代表其居住各鄉區參加比賽。

**備註：註冊時曾設籍六堆各鄉（區）滿一年以上之六堆人士，須附戶籍謄本-記事欄不得省略；原籍地者須附戶口名簿影本。**

4. 凡目前在六堆各鄉（區）機關(國軍單位除外)、學校及企業服務超過一年以上之現職人員得代表該鄉（區）參加比賽並提出佐證資料（附在職證明加蓋關防及勞保證明）。(軍人身份以設籍為準)
5. 客家委員會或各縣市客家專責單位均可以參加（須附在職證明）。
6. 社會組：不限年齡。以六堆各鄉（區）為單位組隊參加。
7. 客家委員會或各縣市客家專責單位則以該機關名稱組隊參加。

### 三、註冊人數：(每人限報名 1 項)

1. 跌三烏：每隊 5 人，男女混合報名，女性至少 2 人以上，計報名 5 人，每鄉（區）至多報名 2 隊。
2. 砵象棋：每隊 5 人，男女混合報名，女性至少 2 人以上，計報名 5 人，每鄉（區）至多報名 2 隊。
3. 砵么三六：每隊 5 人，男女混合報名，女性至少 2 人以上，計報名 5 人，每鄉（區）至多報名 2 隊。

### 四、競賽辦法：

#### 1. 跌三烏

- (1)參加人數：每場每隊競賽人數 5 人。每場 3-4 隊同時競賽。
- (2)比賽採單淘汰制，每場比賽由兩隊競技。各隊出賽次序於檢錄時抽籤決定。

- (3)比賽時，每隊每人執 3 個銅板，並跌（丟擲）銅板 3 次於瓷盤內，銅板跌出瓷盤外者視為失敗 1 次。
- (4)銅板有中文字樣者為白面，另面為烏面。
- (5)跌出的銅板出現 3 個烏面時，則得 5 分；出現 2 個烏面時，則得 3 分出現 1 個烏面時，則得 1 分出現白面的。丟擲失敗時則得 0 分。
- (6)每場比賽，兩隊以累計積分多寡定勝負，高分的隊伍為勝。積分相同時，則逐一派一員作 pk 賽，每次丟擲 1 次直至分出勝負。
- (7)每場獲勝隊伍則晉級再比賽，負隊隊伍就淘汰。
- (8)取前 3 名頒予獎金。

## 2. 砵象棋

- (1)參加人數：每場每隊競賽人數 5 人。每場 3-4 隊同時競賽。
- (2)每隊籌碼 350 元每位隊員所能分配的籌碼由各隊自理。
- (3)預賽時每場最多 4 隊參加，並以 4 局決勝負，最後籌碼較多者為勝，並進入決賽。《取 2 名進入晉級賽》
- (4)各隊於棋紙上押注籌碼，一個籌碼不得同時押多字，亦不得喊籌碼全歸哪一字(不得借他人籌碼下注)，只能以各自所持的籌碼下注。
- (5)選手如押中莊家所出的象棋字面時則為贏，賠率為 10 倍。
- (6)晉級賽時各隊籌碼歸零。重新分發與初賽時相同的籌碼數為比賽之籌碼。
- (7)各隊所持籌碼不得讓予他隊，如有違規者給者與收者均取消名次。
- (8)決賽時以 5 局定勝負，最終以籌碼多者為勝，取前 3 名頒予獎金。。

## 3. 砵么三六

- (1)參加人數：每場每隊競賽人數 5 人。每場 3-4 隊同時競賽。
- (2)每隊籌碼 350 元(以現場裁判為主)每位隊員所能分配的籌碼由各隊自理。
- (3)預賽時每場 3~4 隊參加，以 4 局決勝負，最後籌碼較多者為勝進入晉級賽。
- (4)首先莊家在小瓷盤上放置 3 顆骰子，然後用杯子蓋住，並隨意甩動幾次後，放回桌面。接著選手開始下注。
- (5)桌面共有六區，分別為 1~6 點。各隊於區域上押注籌碼，一個籌碼不得同時押多個區，亦不得喊籌碼全歸哪一區，只能以各自所持的籌碼下注。
- (6)開寶後(莊家掀開杯蓋)，押注的點數與骰子上方呈現的點數相同者為押中者。

如果押注的點數與骰子上方呈現的點數有一個相同者，賠率為1倍；有2個相同者則賠率為2倍；有3個相同者，賠率為3倍。押注的點數與骰子上方呈現的點數無一相同者，押注則歸莊家。

(7)晉級賽時各隊籌碼歸零。重新分發與初賽時相同的籌碼數為比賽之籌碼。

(8)各隊所持籌碼不得讓予他隊，如有違規者給者與收者均取消名次。

(9)決賽時以5局定勝負，最終以籌碼多者為勝，取前3名頒予獎金。

五、報名時間：由各單位依據競賽總則規定辦理。

六、獎勵：依據第61屆六堆運動會競賽總則獎勵。

七、領隊技術會議：依據第61屆六堆運動會競賽總則辦理。

八、本競賽規程如有未盡事宜，由大會技術委員會修正補充後公告實施之。

九、申訴：依據第61屆六堆運動會競賽總則規定辦理。

十、傳統博弈預定賽程

3/15(日)

9:30----- 跌三鳥

10:40----- 砵象棋

14:00-----砵么三六

# 第 61 屆六堆運動會競技疊杯競賽規程

比賽日期：115 年 3 月 15 日

比賽場地：佳冬國中半戶外球場

## 一、組別：

### 1. 個人計時 3-6-3(男女混合組)

- (1) 國小低年級組 (2) 國小中年級組 (3) 國小高年級組 (4) 國中組  
(5) 社會組 (6) 壯年組 (7) 長青組

### 2. 團體計時 3-6-3(男女混合組)

- (1) 國小組 (2) 國中組 (3) 社會組 (4) 壯年組 (5) 長青組

## 二、註冊人數

### 1. 個人 3-6-3 計時賽：

(1)個人國小組：以鄉區為單位，每單位至多報名 3 人。

(2)個人國中組：以學校為單位，每單位可報 2 隊，每隊至多報名 2 人。  
(如國中組 A 2 人、國中組 B 2 人，最多 4 人)

(3)個人社會組、壯年組及長青組：以鄉區為單位，每單位可報 2 隊，每隊至多報名 1 人。(如社會組 A 1 人、社會組 B 1 人，最多 2 人)

2. 團體 3-6-3 計時賽：以鄉(區)、學校為單位，每單位至多報名 2 隊，每隊 4 人，男女混合報名，女性至少 1 名，至多報名 6 人。

## 三、參賽資格

1. 國小組：凡在六堆各鄉（區）轄區內國小在學學生（以鄉、區為單位）。

2. 國中組：凡在六堆各鄉（區）轄區內國中在學學生（以學校為單位）。

3. 社會、壯年、長青組：

(1)凡現籍居住在六堆各鄉（區）內之六堆人士，均得代表其居住各鄉（區）參加比賽。

(2)凡設籍（曾設籍滿一年以上）六堆各鄉（區）之六堆人士及其子女，得代表其居住各鄉（區）參加比賽。

備註：註冊時曾設籍六堆各鄉（區）滿一年以上之六堆人士，須附戶籍謄本-記事欄不得省略；原籍地者須附戶口名簿影本。

- (3)凡目前在六堆各鄉（區）機關(國軍單位除外)、學校及企業服務超過一年以上之現職人員得代表該鄉（區）參加比賽並提出佐證資料（附在職證明加蓋關防及勞保證明）。(軍人身份以設籍為準)。
- (4)客家委員會或各縣市客家專責單位均可以參加（須附在職證明）。
- (5)社會組：不限年齡。
- (6)壯年組：限出生日於民國 75 年(西元 1982 年)3 月 14 日以前出生者(含)。
- (7)長青組：限出生日於民國 65 年(西元 1976 年)3 月 14 日以前出生者(含)。
- (8)以六堆各鄉（區）為單位組隊參加。
- (9)客家委員會或各縣市客家專責單位則以該機關名稱組隊參加。

#### 四、 競賽規則：

- 1.依照競技疊杯運動基本技術規範，中華民國疊杯運動協會 CTSSA 競賽規則辦理。
- 2.個人計時 3-6-3 比賽，有兩次暖身不計秒數，三次試疊並取最佳成績。
- 3.團體計時 3-6-3 接力賽中，每隊最多可報名 6 人，出賽時每次只能派 4 位選手上場，並且沒有暖身，直接進行三次試疊並取最佳成績，每一次試疊結束後可更換選手(試疊進行中不能更換選手)，在接力賽中，前一位選手必須完成 3-6-3 動作回到終點線後，下一位選手才能開始，且下一位選手不能越線。

五、 報名時間：由各單位依據競賽總則規定辦理。

六、 獎勵：依據第 61 屆六堆運動會競賽總則獎勵。

七、 領隊技術會議：依據第 61 屆六堆運動會競賽總則辦理。

八、 本競賽規程如有未盡事宜，由大會技術委員會修正補充後公告實施之。

九、 申訴：依據第 61 屆六堆運動會競賽總則規定辦理。

十、比賽進行中，教練或選手若對試疊過程或成績判定有疑議時，須於有疑議之該次試疊結束後至下次試疊前即刻向該桌裁判提出，由該桌裁判予以說明，若於完成比賽並離開比賽桌後才提出疑議，則不予接受申訴。

# 第 61 屆六堆運動會網球競賽規程

比賽日期：115 年 3 月 14、15 日

比賽地點：玉光國小網球場

## 一、組別：

### 1. 社會組

## 二、參賽資格：

1. 凡現籍居住在六堆各鄉（區）內之六堆人士，均得代表其居住各鄉（區）參加比賽。
2. 凡設籍（曾設籍滿一年以上）六堆各鄉（區）之六堆人士及其子女，均得代表其居住各鄉（區）參加比賽。

**備註：註冊時曾設籍六堆各鄉（區）滿一年以上之六堆人士，須附戶籍謄本-記事欄不得省略；原籍地者須附戶口名簿影本。**

3. 凡目前在六堆各鄉（區）機關(國軍單位除外)、學校及企業服務超過一年以上之現職人員得代表該鄉（區）參加比賽並提出佐證資料（附在職證明加蓋關防及勞保證明）。(軍人身份以設籍為準)
4. 客家委員會或各縣市客家專責單位均可以參加（須附在職證明）。
5. 社會組：不限年齡。
6. 參加比賽之運動員出場比賽時，必須攜帶國民身分證或附有照片的健保。
7. 以六堆各鄉（區）為單位組隊參加。
8. 客家委員會或各縣市客家專責單位則以該機關名稱組隊參加。

三、註冊人數：以鄉(區)為單位參加，每單位限報 1 隊，每隊最少報名 6 人，最多以 8 人為限。

## 四、競賽辦法

1. 比賽規則：採用中華民國網球協會審訂之最新網球規則。規則中如有未盡事宜，則以審判委員會議之決議為最終判決。
2. 比賽制度：視報名參加隊數之多寡，於抽籤時公布之。
3. 「社會組團體組」：
  - (1)比賽方式：採三點雙打，每點採一盤六局制，每局均採用 No-Ad 制局數 6-6 時，採決勝局制（7Point Tie Break）。

(2)各組單、雙打賽每局均採用 No-Ad 制。

4. 循環賽積分相同時名次判定之優先順序：

(1) 兩隊積分相同時以該兩隊比賽之勝隊獲勝。

(2) 如遇三隊或三隊以上積分相同時，以積分相同之相關各隊比賽結果，依下列順序判定：

(A) (勝點數) ÷ (負點數) 之商大者獲勝

(B) (總勝局數) ÷ (總負局數) 之商大者獲勝

(C) (總勝分) ÷ (總負分) 之商大者獲勝

(D) 如仍無法判定名次時，則由裁判長主持抽籤決定或並列

5. 比賽規定：

(1) 各隊應於賽前 30 分鐘前向大會領取出賽名單，填妥後於 20 分鐘前提交大會競賽組，如比賽時間更動，以大會宣布為準。為了賽程順利進行，地安排得由大會隨時視情況調度及分點同時舉行，各隊不得異議。

(2) 各隊(選手)須準時報到及出賽，如經大會廣播 10 分鐘未能出場比賽隊伍，以棄權論處。

(3) 團體賽中，教練或隊長可在場進行指導，但指導行為及時機依照中華民國網球協會之規定辦理。

(4) 如有冒名頂替或資格不符，全隊判取消資格。

(5) 社會組團體組之第一點及第二點不可排空點，否則該場次以棄權論處。參賽選手經點名超過 10 分鐘仍未出場比賽，視同排空點；如須查驗證件，10 分鐘內提不出證明者，視同排空點。

(6) 出場比賽之選手應穿著符合規定之運動服出場。

(7) 報名未達二隊(人)時，競賽組有權逕行取消該組比賽或改列為表演賽，但成績不列入總錦標計分及不頒發比賽獎金。

6. 比賽用球：大會指定比賽用球。

五、報名時間：由各單位依據競賽總則規定辦理。

六、獎勵：依據第 61 屆六堆運動會競賽總則獎勵。

七、領隊技術會議：依據第 61 屆六堆運動會競賽總則辦理。

八、本競賽規程如有未盡事宜，由大會技術委員會修正後公告實施之。

## 九、申訴：

1. 比賽事實的判定，以主審之判決為終決。
2. 選手資格之申訴，請在第一點比賽前依規定提出。
3. 選手身份之申訴，請在各點第二局開始比賽前依規定提出。
4. 資格或身份之申訴提出後，雙方球員應於 10 分鐘內提出證件以資證明，但比賽仍應繼續進行，如選手資格或身份之申訴成功，則被申訴之隊伍取消比賽資格。
5. 有關比賽事項申訴，由領隊或教練簽名後，以書面提出並繳交保證金新台幣參仟元，如申訴未能成立時，大會得沒收其保證金。
6. 未依上述規定提出申訴者，大會一律不接受處理。

# 第 61 屆六堆運動會籃球競賽規程

比賽日期：115 年 3 月 14、15 日

比賽地點：佳冬高農半戶外球場

## 一、組別：（選手不得跨隊、跨組比賽）

### 1. 3對3鬥牛：

- (1)國小混合組 (2)國中男子組 (3)國中女子組 (4)社會男子組  
(5)社會女子組

### 2. 5對5全場（以鄉區為單位報名）

- (1)社會男子組

## 二、參賽資格：

1.國小組：凡在六堆各鄉(區)轄區內國小在籍學生(以鄉、區為單位)。

2.國中組：凡在六堆各鄉(區)轄區內國中在籍學生(以學校為單位)。

3.社會組：以鄉（區）為單位。

(1)凡現籍居住在六堆各鄉（區）內之六堆人士，均得代表其居住各鄉（區）參加比賽。

(2)凡設籍（曾設籍滿一年以上）六堆各鄉（區）之六堆人士及其子女，均得代表其居住各鄉（區）參加比賽。

**備註：註冊時曾設籍六堆各鄉（區）滿一年以上之六堆人士，須附戶籍謄本-記事欄不得省略；原籍地者須附戶口名簿影本。**

(3)客家委員會或各縣市客家專責單位均可以參加（須附在職證明）。

(4)社會組：不限年齡，採邀請賽模式。

(5)籃球比賽未開放六堆各鄉（區）機關、學校及企業服務超過 1 年以上之現職人員。

(6)以六堆各鄉（區）為單位組隊參加。

(7)客家委員會或各縣市客家專責單位則以該機關名稱組隊參加。

## 三、參賽隊數：

1.國小組：每鄉(區)至多報名2隊不得跨組參賽，至多招募12隊。

2.國中組：每校至多報名3隊不得跨組參賽，至多招募18隊。

3.社會組：每鄉(區)至多報名3隊不得跨組參賽，至多招募18隊。

4.社會男子組（5對5全場）邀請賽：六堆各鄉(區)，得以鄉(區)為單位至多報名1隊，不得跨組參賽。

#### 四、競賽辦法：

##### 1.半場3對3鬥牛規則

- (1)參賽者必須攜帶證件（有照片之健保卡、身分證、學生證等，以上需正本，數位照片無效），以便檢錄使用，未能證明身分者，不得下場比賽，經查證違反以上規定者，取消參賽資格。
- (2)每位選手只能報名1隊（每隊限4人報名，不得重複報名），各隊需到場3人才可開賽。
- (3)各隊應於每場比賽前10分鐘向大會檢錄處檢錄，若各隊於開賽時間逾時3分鐘未到（經現場唱名三次未到），該隊以棄權論。
- (4)比賽開始以猜拳決定球權，延長賽則交換球權。
- (5)預賽、複賽比賽時間為8分鐘（冠亞軍比賽時間10分鐘），預賽、複賽若得分先達到11分（冠亞軍為15分）者即為勝隊。
- (6)得分判定情況如下：3分線外投球中籃得2分，其餘中籃得1分，罰球中籃一次得1分。
- (7)球中籃（包含罰球）後，由防守隊獲得球權，在球籃下方（球場內）應直接運球或傳球給隊友，雙腳出三分線外後，才能開始進攻。
- (8)球中籃後，得分隊不得在球籃下的進攻免責區內進行防守；球出進攻免責區後則可正常防守。
- (9)死球後的球權應在三分線外面對籃框處發球比賽。球由防守隊給進攻隊後開始比賽。
- (10)發生跳球狀況時由原防守隊獲得球權。
- (11)比賽期間各隊只能暫停一次，時間30秒。只能在死球狀態下提出暫停。
- (12)換人得於死球狀態、洗球前或執行罰球前進行；兩隊均可替補球員。替補員要在場外替補區與被替補員擊掌後方可進入球場。
- (13)防守隊搶得籃板球或抄截獲球後，應重回三分線外方可進攻。
- (14)未回三分線外而進攻投籃則屬違例。
- (15)團隊犯規第7、8、9次，罰則為罰球2次，第10次以上，罰則為罰球2次加球

權。

- (16)比賽時間除最後30秒依規則停錶，其餘時間不停錶（中籃不停表）。
- (17)比賽時間終了時若得分相同，進入延長賽；先得2分者為勝。
- (18)球員個人第1次違反運動精神犯規，罰則為罰球2次(除非該次犯規為團犯第10次);個人第2次，罰則為罰球2次加球權。
- (19)比賽抗議（含對球員資格有疑義時）應於事實發生後立即有禮貌的向裁判或大會提出，如有咆哮等影響球場秩序之行為，取消該隊參賽資格，比賽結束後裁判之判決即為終決，不再接受任何抗議之行為。
- (20)如有嚴重違反運動道德之情事發生，除取消資格外，並通知原鄉區（或學校）單位依規定處理，當達刑事責任之程度則送警察機關處理。
- (21)下雨指引：若因天氣因素而不適宜賽會時，大會得以安排並更改賽制：雙方採取PK賽，雙方各派3名球員罰球訂定勝負，進球多者為勝隊。
- (22)除以上所述規則外，其餘均依國際籃協（FIBA）最新國際籃球3X3規則執法。未盡之處則依大會技術委員會決議處置。

## 2.全場5對5-邀請賽

- (1)註冊人數：每隊最少 5 人至最多 18 人為限。
- (2)登錄人數：每場比賽前需由確認報名 18 名選手中登錄 5 至 12 名參加該場賽事。
- (3)社會組比賽時間均為 4 節，每節 10 分鐘，（罰球、暫停及重大事故、第 1~3 節最後 24 秒、第四節及延長賽最後兩分鐘依規則停錶），暫停時間 30 秒，延長賽時間 5 分鐘。
- (4)凡中途棄權退出比賽者，不予列入名次，其已賽結果均不予計算。
- (5)比賽預定時間起，開賽逾時 5 分鐘或裁判宣告計時後未到場或未達出賽人數要求，即以棄權或沒收比賽辦理。
- (6)因棄權或冒名頂替而被沒收比賽之球隊，即取消該場次參賽資格，積分為 0。
- (7)賽前檢錄：參賽隊伍需派代表於賽前 30 分鐘主動至記錄台報到並提出具比賽資格的球員名單及背號。

- (8)社會組採用中華民國籃球協會最新國際籃球之規則執行，未盡之處則依大會技術委員會決議處置。
- (9)比賽抗議（含對球員資格有疑義時）應於事實發生後立即有禮貌的向裁判或大會提出，如有咆哮等影響球場秩序之行為，取消該隊參賽資格，比賽結束後裁判之判決即為終決，不再接受任何抗議之行為。
- (10)如有嚴重違反運動道德之情事發生，除取消資格外，並通知原鄉區單位依規定處理，當達刑事責任之程度則送警察機關處理。

五、報名時間：由各單位依據競賽總則規定辦理。

六、獎勵：依據第61屆六堆運動會競賽總則獎勵。

七、領隊技術會議：依據第61屆六堆運動會競賽總則辦理。

八、本競賽規程如有未盡事宜，由大會技術委員會修正補充後公告實施之。

九、申訴：依據第61屆六堆運動會競賽總則規定辦理。

十、備註：

1.各隊員請攜帶身份證明文件備查。

2.報名未達參賽人數時，競賽組有權逕行取消該組比賽或改列為表演賽，但不列入總錦標計分及不頒發比賽獎金。

## 第 61 屆六堆運動會排球競賽規程

比賽日期：115 年 3 月 14、15 日

比賽場地：佳冬高農半戶外球場

一、組別：（選手不得跨組比賽）

1.社會男子（六人制）組 2.社會女子（六人制）組 3.壯年混合（4人制）組

二、參賽資格：

1.社會組及壯年男子四人制組：以鄉（區）為單位，每單位至多報名2隊為限。

(1)凡現籍居住在六堆各鄉（區）內之六堆人士，均得代表其居住各鄉（區）參加比賽。

(2)凡設籍（曾設籍滿一年以上）六堆各鄉（區）之六堆人士及其配偶、子女，均得代表其居住各鄉（區）參加比賽。

**備註：註冊時曾設籍六堆各鄉（區）滿一年以上之六堆人士，須附戶籍謄本-記事欄不得省略；原籍地者須附戶口名簿影本。**

(3)凡目前在六堆各鄉（區）機關(國軍單位除外)、學校及企業服務超過一年以上之現職人員得代表該鄉（區）參加比賽並提出佐證資料（附在職證明加蓋關防及勞保證明）。(軍人身份以設籍為準)

(4)客家委員會或各縣市客家專責單位均可以參加（須附在職證明）。

(5)社會組：不限年齡。

(6)壯年混合組及壯年四人制組：限出生於民國 75 年(西元 1986 年)3 月 14 日（含）以前出生者。

(7)以六堆各鄉（區）為單位組隊參加。

(8)客家委員會或各縣市客家專責單位則以該機關名稱組隊參加。

三、註冊人數：

1.隊職員：每隊應報名隊職員含領隊、執行教練，助理教練，管理各1人。

2.報名隊數及球員人數：

(1)六人制組：以鄉(區)為單位，每個單位至多2隊，報名人數最少6人，最多12人為限（含隊長）。

(2)壯年混合組(四人制)：以鄉(區)為單位，每個單位至多2隊，報名人數最少4人，最多8人為限（含隊長）。

#### 四、競賽辦法：

- 1.制度：依比賽報名隊數於抽籤時公布之(循環賽或雙敗淘汰)。本屆六堆運動會比賽採三局二勝制。總錦標部分，依據第61屆六堆運動會總則辦理，不足三隊或兩隊皆為同單位時，改列為表演賽，但不列入總錦標計分。
- 2.規則：依據中華民國排球協會審定之最新六人制及九人制排球規則；壯年男子四人制之規則同於九人制排球規則。
- 3.用球：大會指定用球（Mikasa）社會組及壯年組室內皮球。
- 4.網高：社會男子組六人制2.43m、社會女子組六人制2.24m、壯年男子四人制為2.30m。

五、報名時間：依據第61屆六堆運動會競賽總則辦理。

六、獎勵：依據第61屆六堆運動會競賽總則辦理。

七、領隊技術會議：依據第61屆六堆運動會競賽總則辦理。

八、本競賽規程如有未盡事宜，由大會技術委員會修正後公告實施之。

九、申訴：依據第61屆六堆運動會競賽總則規定辦理。

十、備註：

- 1.球員身分資格之申訴，應於出賽前10分鐘提出查核，否則不予受理，凡中途棄權者，不予列入名次，其已賽完之成績不予計算。
- 2.比賽之爭議如規則上有明文規定及同等意義解釋者，以裁判之判決為終決，不得提出異議。
- 3.六人制：每局先得25分獲得該局，兩隊並同24分（丟士）時，至少領先對隊2分為勝，決勝局15分，一方先得8分時交換場地，兩隊並同14分(丟士)時至少領先對隊2分為勝。
- 4.九人制及壯年四人制：每局先得21分獲得該局，兩隊並同20分（丟士）時，至少領先對隊2分為勝，決勝局21分，一方先得11分時交換場地，兩隊並同20分（丟士）時至少領先對隊2分為勝。
- 5.壯年男子四人制比賽場地同為國小組16m X 8M 之場區。
- 6.每局每隊可有2次暫停，每次30秒。
- 7.比賽開始時間內，隊員下場人數不足時，裁判得沒收該場比賽。
- 8.球隊比賽服裝（上衣、褲子）之式樣，顏色應全隊一致，球衣胸前及背後須有明顯號碼（1~99號），否則不予參加比賽。
- 9.各隊球員請攜帶身份證明文件備查。（身分證、駕照或附有照片之健保卡擇一），所有證明文件須以正本為準。

# 第 61 屆六堆運動會田徑競賽規程

比賽日期：115 年 3 月 14、15 日

比賽場地：佳冬高農田徑場

## 一、組別：

1. 國小男童組
2. 國小女童組
3. 國中男子組
4. 國中女子組
5. 社會男子組
6. 社會女子組

## 二、參賽資格：

1. 國小組：凡在六堆各鄉(區)轄區內國小在籍學生(以鄉區為單位)。
2. 國中組：凡在六堆各鄉(區)轄區內國中在籍學生(以學校為單位)。
3. 社會組：(以鄉區為單位並依據第 61 屆六堆運動會總則辦理)

(1) 凡現籍居住在六堆各鄉(區)內之六堆人士，均得代表其居住各鄉(區)參加比賽。

(2) 凡設籍（曾設籍滿一年以上）六堆各鄉（區）之六堆人士及其配偶、子女，均得代表其居住各鄉(區)參加比賽。

**備註：註冊時曾涉及六堆各鄉(區)滿一年已受之六堆人士，須附戶籍謄本記事欄不得省略；原籍地者須附戶口名簿影本。**

(3) 凡目前在六堆各鄉（區）機關(國軍單位除外)、學校及企業服務超過一年以上之現職人員得代表該鄉（區）參加比賽並提出佐證資料（附在職證明加蓋關防及勞保證明）。(軍人身份以設籍為主)

(4) 客家委員會或各縣市客家專責單位均可以參加（須附在職證明）。

(5) 社會組：不限年齡。

(6) 以六堆各鄉（區）為單位組隊參加。

(7) 客家委員會或各縣市客家專責單位則以該機關名稱組隊參加。

## 三、比賽辦法：

### 1. 比賽分組

組別	項 目	備 註
----	-----	-----

國小組	徑賽： (1) 個人 60 公尺、100 公尺、200 公尺 (2) 接力 4×100 公尺 田賽： (1) 跳高(2)跳遠(3)鉛球(6 磅)(4)壘球擲遠	(1)接力每鄉區限報男、女各一隊 (2)請於接力比賽前 90 分鐘至競賽組提交接力出賽名單
國中組	徑賽： (1) 個人：100 公尺、200 公尺、400 公尺、1500 公尺 (2)接力：4×100 公尺、4×400 公尺 田賽： (1)跳高(2)跳遠(3)鉛球(男 5kg)(女 3kg)(4)標槍(男 700 公克)(女 500 公克)	(1)接力每校限報男、女各一隊 (2)請於接力比賽前 90 分鐘至競賽組提交接力出賽名單
社會組	徑賽： (1) 個人：100 公尺、200 公尺、400 公尺、1500 公尺 (2)接力：4×100 公尺、4×400 公尺 田賽： (1) 跳高(2)跳遠(3)鉛球(男 7.26kg)(女 4kg)(4)標槍(男 800 公克)(女 600 公克)	(1)接力各社會組每鄉區限報男、女各一隊。 (2)請於接力比賽前 90 分鐘至競賽組提交接力出賽名單

## 2.競賽辦法

- (1)各單位個人項目每項報名人數最多 3 人(接力不在此限)。
- (2)國小、國中、社會組之個人項目限報名 2 項(接力不在此限)。
- (3)報名參賽資格，各組依據第 61 屆六堆運動會總則辦理，比賽時請帶證件備查。
- (4)接力項目報名隊伍不足 3 隊時，則取消該項比賽或改列為表演賽，但不列入總錦標計分及不頒發比賽獎金。
- (5)個人項目報名隊伍不足 3 隊時，則取消該項比賽或改列為表演賽，但不列入總錦標計分及不頒發比賽獎金。
- (6)採用中華民國田徑協會最新修訂出版之 2024 年規則。規則中如有未盡事宜，則以裁判之決議為最終判決。
- (7)團體總成績計分方式：以各項比賽累積分數之總合評定之，各項目成績取前六名，並依 7.5.4.3.2.1 採計。累積分數多者為優勝，如兩隊以上積分相同時，則以第一名數多寡判定之，再相同以第二名數判定之，以此類推。
- (8)田徑錦標：

(a) 國小男子組錦標 (b) 國小女子組錦標 (c) 國中男子組錦標

(d) 國中女子組錦標 (e) 社會男子組錦標 (f) 社會女子組錦標

(9)各項檢錄時間：依秩序冊比賽時間為準

項目	檢錄時間	檢錄結束時間	到達比賽場地時間
徑賽項目(含接力)	比賽前 30 分	比賽前 15 分	比賽前 10 分
田賽項目	比賽前 45 分	比賽前 35 分	比賽前 30 分

**備註：檢錄結束時間一到即不再受理點名檢錄，遲到者視同放棄比賽，不得參加該場次比賽。**

(10)凡參加比賽之選手，均需穿著各單位規定標誌之團體服裝、上衣（背心）

須有單位名稱。接力隊員上衣顏色式樣應統一，運動褲子同色系即可。

運動員比賽時須全程將號碼布配掛在運動上衣胸前、背後各一塊；跳部可只用一塊，跳遠須配戴在胸前，跳高則胸前或背後均可，不按規定佩掛者不允許參加比賽。

(11)請假：選手於比賽當天因身體不適或特殊事故無法出賽時，須檢具相關證明文件提出書面申請，於檢錄前 30 分鐘經裁判長核准後送交競賽組完成請假手續。

\*經核准請假之選手，該請假賽次以後之當天之各賽程均不得出賽，但次日賽程可再出賽。

#### 四、申訴：

##### 1.競賽爭議：

(1)在規則上有明文規定或同等意義之註明者，須以裁判員之判決為依據。

(2)有關競賽上所發生之問題，得以口頭向裁判長申訴；若對裁判長的裁決尚有異議時，再依照本規程之規定在紀錄組成績公佈後 30 分鐘內，以書面申訴書向大會仲裁委員會提出申訴。

##### 2.申訴程序：

應以單位領隊或教練簽字的申訴書向大會仲裁委員會正式提出，並以仲裁委的判決為終決；提出申訴書時須繳交保證金新台幣 3,000 元，若被仲裁委員

會議決不成立時，得沒收保證金充作大會經費。

3.資格認定：

若選手資格有疑問時，參加單位須備在學證明或相關證明文件以備查驗。申訴需在檢錄結束前向競賽組提出，並儘可能提供相關證據資料。

4.比賽進行中，各單位領隊、教練、管理及運動員不得當場質詢裁判員。

五、報名時間：由各單位依據競賽總則規定辦理。

六、獎勵：依據第 61 屆六堆運動會競賽總則獎勵。

七、領隊技術會議：依據第 61 屆六堆運動會競賽總則辦理。

八、本競賽規程如有未盡事宜，由大會技術委員會修正補充後公告實施之。

## 九、田徑賽預定賽程表

第一天 3 月 14 日 星期六

101	國女	400 公尺	預賽	人	00 : 00
102	國女	跳高	決賽	人	00 : 00
103	社女	跳高	決賽	人	00 : 00
104	國男	400 公尺	預賽	人	00 : 00
105	男童	鉛球	決賽	人	00 : 00
106	女童	200 公尺	預賽	人	00 : 00
107	男童	200 公尺	預賽	人	00 : 00
108	國女	200 公尺	預賽	人	00 : 00
109	國男	200 公尺	預賽	人	00 : 00
110	男童	60 公尺	預賽	人	00 : 00
111	女童	60 公尺	預賽	人	00 : 00
112	國女	400 公尺	決賽	人	00 : 00
113	國女	400 公尺	決賽	人	00 : 00
114	社女	400 公尺	決賽	人	00 : 00
115	社男	400 公尺	決賽	人	00 : 00
116	男童	跳高	決賽	人	00 : 00
117	女童	跳高	決賽	人	00 : 00
118	女童	鉛球	決賽	人	00 : 00
119	社女	200 公尺	決賽	人	00 : 00
120	社男	200 公尺	決賽	人	00 : 00
121	女童	200 公尺	決賽	人	00 : 00
122	男童	200 公尺	決賽	人	00 : 00
123	國女	200 公尺	決賽	人	00 : 00

124	國男	200 公尺	決賽	人	00 : 00
125	國女	鉛球	決賽	人	00 : 00
126	社女	鉛球	決賽	人	00 : 00
127	國男	鉛球	決賽	人	00 : 00
128	社男	鉛球	決賽	人	00 : 00
129	男童	60 公尺	決賽	人	00 : 00
130	女童	60 公尺	決賽	人	00 : 00
131	社女	4×100 公尺接力	決賽	人	00 : 00
132	社男	4×100 公尺接力	決賽	人	00 : 00
133	國女	4×100 公尺接力	決賽	人	00 : 00
134	國男	4×100 公尺接力	決賽	人	00 : 00
135	女童	4×100 公尺接力	決賽	人	00 : 00
136	男童	4×100 公尺接力	決賽	人	00 : 00

第二天 3 月 15 日 星期日

201	國男	跳高	決賽	人	00 : 00
202	社男	跳高	決賽	人	00 : 00
203	女童	跳遠	決賽	人	00 : 00
204	男童	跳遠	決賽	人	00 : 00
205	國女	跳遠	決賽	人	00 : 00
206	社女	跳遠	決賽	人	00 : 00
207	國男	跳遠	決賽	人	00 : 00
208	社男	跳遠	決賽	人	00 : 00
209	女童	壘球擲遠	決賽	人	00 : 00
210	女童	100 公尺	預賽	人	00 : 00
211	男童	100 公尺	預賽	人	00 : 00
212	國女	100 公尺	預賽	人	00 : 00

213	國男	100 公尺	預賽	人	00 : 00
214	國女	1500 公尺	決賽	人	00 : 00
215	男童	壘球擲遠	決賽	人	00 : 00
216	國男	1500 公尺	決賽	人	00 : 00
217	社女	1500 公尺	決賽	人	00 : 00
218	社男	1500 公尺	決賽	人	00 : 00
頒獎					
219	國女	標槍	決賽	人	00 : 00
220	社女	標槍	決賽	人	00 : 00
221	國男	標槍	決賽	人	00 : 00
222	社男	標槍	決賽	人	00 : 00
223	社女	100 公尺	決賽	人	00 : 00
224	社男	100 公尺	決賽	人	00 : 00
225	國女	100 公尺	決賽	人	00 : 00
226	國男	100 公尺	決賽	人	00 : 00
227	女童	100 公尺	決賽	人	00 : 00
228	男童	100 公尺	決賽	人	00 : 00
229	國女	4×400 公尺接力	決賽	人	00 : 00
230	國男	4×400 公尺接力	決賽	人	00 : 00
231	社女	4×400 公尺接力	決賽	人	00 : 00
232	社男	4×400 公尺接力	決賽	人	00 : 00
233	國小	大隊接力	決賽		00 : 00
234	國中	大隊接力	決賽		00 : 00
235	社會	大隊接力	決賽		00 : 00

## 第 61 屆六堆運動會大隊接力競賽規程

比賽日期：115 年 3 月 15 日

比賽場地：佳冬高農田徑場

### 一、組別：

1.國小組 2.國中 7 年級組 3.國中 8 年級組

### 二、參賽資格：

1.凡六堆各鄉(區)轄區內國中小均可參加，國小以鄉區為單位組隊，每單位至多報名 2 隊；國中以學校為單位，每校每組至多報名 2 隊，報名表如附件二。

2.每參賽單位報名至多 35 人，下場比賽人數 16 人，男女生各 8 人。

#### 3.組隊方式：

(1)原則以【班】為單位，不得跨班參加；惟若班級男生或女生人數不足 8 人，可跨班組隊。(同年級 2 班以上之校內初賽，若由參賽男、女生不足 8 人之班級獲代表權，僅可與同樣人數不足之班級併班組隊，若無其他人數不足班級，始可與第二名之班級跨班組隊參加。

(2)跨班組隊須以同年級為優先，若同年級只有一班，可跨年級組隊，但只能參加該隊中最高年級學生之組別。

(3)跨班組隊以最少班數為主，若跨兩班即超過男生或女生人數各 8 人，則不得跨三班組隊，以此類推。

(4)學校 7、8 年級學生總數不足 16 人者，得以【校】為單位，跨校組隊。

(5)學校國小凡在六堆各鄉(區)轄區內國小在籍內學生(以鄉區為單位)組隊。

4.以班級組隊，各參賽班級報名應全班報名，下場比賽人數 16 人。

#### 5.禁止參賽之學生包括：

(1)曾經代表學校或縣市參加全國性田徑項目比賽者。

(2)體育班學生(體育班之認定以教育主管機關核定之班級為原則)。

6.參加比賽時，應攜帶學生證或在學證明以備查。

### 三、比賽規則：

1.下場比賽人數：實際下場人數每隊 16 人、候補至多 15 人，每棒次跑 100 公尺。

- 2.棒次安排：女生須先完成前 8 棒次始可安排男生接棒，9 棒次後亦可安排女生接棒。
- 3.比賽時須著統一服裝，違反規定者不得下場比賽。
- 4.比賽時一律不能穿釘鞋（含足、棒球鞋）下場比賽，一律穿著平底運動鞋出賽（已卸除鞋釘之釘鞋亦不得穿著）；同時亦不得赤足出賽。
- 5.採用「113 學年度全國國民中小學班際大隊接力錦標賽比賽規則」（如附件一）。
- 6.請各班組隊時，應了解學生身體狀況，並請家長簽署參賽同意書，以免發生危險。

#### 四、申訴：

##### 1.競賽爭議：

- (1) 在規則上有明文規定或同等意義之註明者，須以裁判員之判決為依據。
- (2) 有關競賽上所發生之問題，得以口頭向裁判長申訴；若對裁判長的判決尚有異議時，再依照本規程之規定在紀錄組成績公佈後 30 分鐘內，以書面申訴書向大會仲裁委員會提出申訴。

##### 2.申訴程序：

應以單位領隊或教練簽字的申訴書向大會仲裁委員會正式提出，並以仲裁委員會的判決為終決；提出申訴書時須繳交保證金新台幣 3,000 元，若被仲裁委員會議決不成立時，得沒收保證金充作大會經費。

##### 3.資格認定：

若選手資格有疑問時，參加單位須備在學證明或相關證明文件以備查驗。申訴需在檢錄結束前向競賽組提出，並儘可能提供相關證據資料。

##### 4.比賽進行中，各單位領隊、教練、管理及運動員不得當場質詢裁判員。

五、獎勵：依據第 61 屆六堆運動會競賽總則獎勵。

六、領隊技術會議：依據第 61 屆六堆運動會競賽總則辦理。

七、本競賽規程如有未盡事宜，由大會技術委員會修正補充後公告實施之。

八、附 113 學年度全國國民中學辦技大隊接力錦標賽比賽規則。

九、報名參賽學校隊伍，大會提供交通車接送與中餐便當。

## 114 學年度全國國民中學班際大隊接力錦標賽比賽規則

1. 所謂「大隊接力賽跑」，意指接力比賽，國中 16 人×100 公尺，每隊報名至多 35 人，男女生各 8 人，每人跑 100 公尺，女生須先完成前 8 棒次，9~16 棒次始可安排男生。參加大 接力賽跑的選手服裝，全隊的式樣、顏色必須一致，如穿著學校運動服，男女生顏色則可不同。褲子穿著應以短褲為限（內穿緊身衣、褲不受限制）。違犯者，如未能於最後一次檢錄前改善，不准出場比賽。比賽中違反，該接力隊將會被取消資格。跑鞋一律為平底運動鞋，不得有顆粒。並且不可赤足參加比賽。
2. 接力區為 20 公尺。只有在接力區內，才能進行起跑、助跑、接力棒傳接。每一接力區的 起跑準備位置，為接力區入口線後。
3. 在 400 公尺跑道進行之比賽，前三棒必須是分道比賽（選手在彎道跑道時，若踩內線，則每次加總時間 5 秒），第四棒選手通過 320 公尺搶道線後即可不再分道。分道比賽時，選手可以在自己的跑道上標示記號，如使用自粘膠帶，最大面積為 5 公分×40 公分，而且色彩不可混淆跑道上其他永久記號。不分道比賽時，不可在跑道上標示記號。
4. 第五棒之接棒選手順序，應在該接力區裁判指揮下，依檢錄單上之順序排列，第六棒（含）以後之接棒順序，則依前一棒跑出接力區之先後順序，由內到外排列接棒順序。接棒選手不可改變在接力區起點處原來排列的順序，（違反此規定每隊加總時間 5 秒）。
5. 在整個比賽過程中，接力棒必須拿在手上。若掉棒時，必須由掉棒者拾回。掉棒選手可以離開自己的跑道去拾棒，但不可由此而減少應跑距離，也不可因此而妨礙其他跑道選手，（違反此規定每隊加總時間 5 秒）。
6. 接力棒的傳接，開始於接力棒傳交於次一接棒者手中為完成。選手不可穿戴手套或在手中放置物質，以獲得較佳接棒抓力。在接力區內的判定是根據接力棒的位置，而不是根據選手的身體位置。如在接力區外傳接棒，（違反此規定每隊加總時間 5 秒）。
7. 選手在接棒之前和傳棒之後，應留在各自跑道或接力區內，直到跑道通暢，以免阻擋其他選手。若離開自己的位置或跑道，以致妨礙他隊選手進行比賽

時，每隊加總時間 5 秒。

8. 用手推動或用其他方法（如場外陪跑）來協助選手者，該隊將會被取消資格。
9. 接力隊選手一旦參加比賽後，往後賽次只准 19 位選手替換。替換的選手只要是報名參加該次賽會的選手，均可替換。
10. 比賽晉級方式：預賽採抽籤分組，計時取前八名進入決賽；決賽道次依 45367821 進行編配。
11. 接力隊的接力棒次表應在預、決賽比賽前 1 小時 30 分至檢錄處正式提出。
12. 參賽選手需於比賽前 40 分鐘，至檢錄處檢錄。
13. 違反運動道德者，該隊則取消資格。
14. 起跑犯規第一次口頭警告，第二次以後犯規則每隊每次加總時間 5 秒。

附件二

第61屆六堆運動會國中小學生普及化運動-大隊接力報名表

組隊縣市學校：

組別：國小組      國中七年級組      國中八年級組

領隊：  
指導（2人）：

導師：  
聯絡電話：

序	姓名	性別	出生年月日	身分證字號	備註
1					
2					
3					
4					
5					
6					
7					
8					
9					
10					

11					
12					
13					
14					
15					
16					
17					
18					
19					
20					
21					
22					
23					
24					
25					
26					

27					
28					
29					
30					
31					
32					
33					
34					
35					

## 第 61 屆六堆運動會客庄遊戰競賽規程

比賽日期：115 年 3 月 14 日

比賽場地：佳冬鄉公所及周邊場地

### 一、組別：

編號	組別	說明	前三名獎金	完賽證明
1	親子組	兩人一組，其中一位為國小學齡前	無	v
2	雙人組	兩人一組，年齡性別均不限	無	v
3	國小男童組	國小在籍學生(可男女混合)	v	v
4	國小女童組	國小在籍學生，皆須為女性	v	v
5	國中男子組	國中在籍學生(可男女混合)	v	v
6	國中女子組	國中在籍學生，皆須為女性	v	v
7	社會男子組	不限年齡(可男女混合)	v	v
8	社會女子組	不限年齡，皆須為女性	v	v
9	壯年男子組	限民國 75 年(1986)3 月 14 日以前出生者(含) (可男女混合)	v	v
10	壯年女子組	限民國 75 年(1986)3 月 14 日以前出生者 (含)，皆須為女性	v	v

### 二、參賽資格：

1. 幼童組：凡在六堆各鄉（區）轄區內公、私立幼兒園在學學生（以鄉、區為單位）。
2. 國小組：凡在六堆各鄉（區）轄區內國小在學學生（以鄉、區為單位）。
3. 國中組：凡在六堆各鄉（區）轄區內國中在學學生（以學校為單位）。
4. 長青、壯年、社會組：以鄉（區）為單位。

(1)凡現籍居住在六堆各鄉（區）內之六堆人士，均得代表其居住各鄉（區）參加比賽。

(2)凡設籍（曾設籍滿一年以上）六堆各鄉（區）之六堆人士及其配偶、子女，均得代表其居住各鄉（區）參加比賽。

備註：註冊時曾設籍六堆各鄉（區）滿一年以上之六堆人士，須附戶籍謄本-記事欄不得省略；原籍地者須附戶口名簿影本。

- (3)凡目前在六堆各鄉（區）機關(國軍單位除外)、學校及企業服務超過一年以上之現職人員得代表該鄉（區）參加比賽並提出佐證資料（附在職證明加蓋關防及勞保證明）。(軍人身份以設籍為準)
- (4)客家委員會或各縣市客家專責單位均可以參加（須附在職證明）。
- (5)社會組：不限年齡。
- (6)壯年組：限出生日於民國 74 年（西元 1985 年）3 月 1 日以前出生者（含）
- (7)以六堆各鄉（區）為單位組隊參加。
- (8)客家委員會或各縣市客家專責單位則以該機關名稱組隊參加。

### 三、註冊人數：

1. 親子組：個人自行報名，無組數上限。須兩人一組，其中一人須為國小學齡前並能自行走路之幼童，無性別限制。
2. 雙人組：個人自行報名，無組數上限。須兩人一組，無年齡性別限制。
3. 國小男子、女子組：以鄉區為單位報名，至多3隊，每隊至多可報名5人(下場人數為4人，另1人候補)，須為國小在籍學生，女子組需均為女子。
4. 國中男子、女子組：以鄉區為單位報名，至多3隊，每隊至多可報名5人(下場人數為4人，另1人候補)，須為國中在籍學生，女子組需均為女子。
5. 社會男子、女子組：以鄉區為單位報名，至多3隊，每隊至多可報名5人(下場人數為4人，另1人候補)，年齡不限，女子組需均為女子。
6. 壯年男子、女子組：以鄉區為單位報名，至多3隊，每隊至多可報名5人(下場人數為4人，另1人候補)，限出生日於民國75年(1986)3月14日以前出生者(含)，女子組需均為女子。

### 四、競賽辦法：

- 1.比賽規則：採用國際定向越野總會最新定向越野比賽規則辦理，並配合大會技術手冊之特別規定處理。規則中如有未盡事宜及疑義，則以審判委員會之決議為最終判決。
- 2.比賽制度：
  - (1) 各組競賽種類之競賽項目報名須達 2組(隊)（含）以上，如未達規定組(隊)數報名，則取消該項比賽。
  - (2) 各項目均採一次成績決賽制。

(3) 所有賽事皆以徒步順點賽方式進行。

(4) 出發時間以間隔出發方式進行，每組(隊)均採集體出發方式，出發間隔時間為2分鐘，出發順序由大會依規則辦理。比賽以時間較短且依規定完成賽程者獲勝。

(5) 單行規則依照領隊會議中之決議及其公布之相關規定實施。

(6) 比賽制度

分項	比賽制度	地點
正式賽	1. 出賽人數每隊4人 2. 出賽名單須於技術會議完畢後馬上送交至大會規定地點或賽會指定人員(於技術會議中規定)。 3. 送交名單後不得再做更改。 4. 女子選手可報名參加男子組別。	佳冬鄉公所 及周邊場地

(9) 客家意象檢查點

客家意象檢查點	說明與過關規定	器材
1 拼圖	拼出六堆地圖	拼圖
2 攻炮城	每個人將軟球投入炮城內即過關	軟球 炮城帆布 炮城
3 盤花敬伯公	需模擬疊好一盤客家盤花	盤花拼圖
4 挑擔運糧	需體驗農夫田埂挑擔運糧的苦	挑擔 模擬田埂
5 通關密語	需說出客語來通關	客語詞句
6 伯公故事	需回答伯公故事相關問題	伯公故事

## 五、比賽規定

1. 參賽選手須由其報名單位或個人額外辦理意外傷害保險。

2. 選手必須依大會所規定的時間進入比賽等待區，未依規定時間報到組(隊)將取消其比賽資格。

- 3.進入比賽等待區後，選手必須依其出發序時間，由出發區裁判唱名進入指定賽道，遲到者由大會出發裁判安排出發時間，不得有異議，並依原來出發時間紀錄成績。大會時間以現場公告時間為主。
- 4.比賽期間交通由參賽單位或個人自行安排。
- 5.賽圖比例尺依場地限制將另行公告。賽圖比例尺以 1:3000 為原則。賽後地圖是否回收，於領隊會議統一規定辦理。
- 6.比賽採用國際定向越野總會認可之 SPORTident 電子計時系統，比賽打卡規定依國際總會規則 20 條辦理。
- 7.選手不得穿著有金屬釘之運動鞋出賽。比賽服裝不限，但選手必須依規定配戴號碼布，另建議選手應做好適當的保護措施。
- 8.選手進入賽事等待區後，不得使用任何電子通信設備(如手機)，其他如衛星定位系統(GPS)儀器不含畫面或聲音指示者可以同意使用。
- 9.選手超過大會規定之時限返回終點者，成績不予紀錄。
- 10.選手或隊職員對比賽成績之疑義，應於大會現場成績正式公告後30分鐘內依規定向裁判長提出書面抗議，逾時不得有異議。

六、報名時間：依據第61屆六堆運動會總則辦理。

七、獎勵：依據第61屆六堆運動會競賽總則辦理。

八、領隊技術會議：依據第61屆六堆運動會競賽總則辦理。

九、本競賽規程如有未盡事宜，由大會技術委員會修正後公告實施之。

十、申訴：依據第61屆六堆運動會競賽總則規定辦理。

十一、備註：

1. 競賽場地器材及設備，依據國際定向越野總會最新比賽規則辦理。
2. 比賽用具：比賽晶片指卡由大會提供，選手須妥善保存，並於賽後繳回，遺失者須由參賽單位或個人照價賠償。
3. 比賽場地：模擬賽場地暫定不舉辦，正式賽為佳冬鄉公所及周邊。



4. 賽程及時間如下：

時間	說明	地點	比賽項目
0900~0930	報到	佳冬鄉公所	國中小各組 親子組、雙人組 社會各組、壯年各組
1000~1200	競賽時間	佳冬鄉公所及周邊	國中小各組 親子組、雙人組 社會各組、壯年各組
1230	成績公告	佳冬鄉公所前	
1400	頒獎	佳冬鄉公所	

5. 請參賽選手於上述指定時間內至報到處報到，領取選手號碼布、SI電子指卡，如下圖。
6. 各項成績公告30分鐘後立即頒獎，接受頒獎者必須穿著整齊的代表隊服裝出席領獎。
7. 客庄遊戰參考影片：<https://youtu.be/6YwU0NZvKFE>
8. 會議：技術會議與裁判會議依據技術手冊決議日期與時間辦理



SI 電子指卡

號碼布

# 第 61 屆六堆運動會木球競賽規程

比賽日期:115 年 3 月 15 日

比賽場地:佳冬國小操場

## 一、比賽項目：桿數賽

1. 國小男童個人組
2. 國小男童雙人組
3. 國小女童個人組
4. 國小女童雙人組
5. 國小混合組
6. 國中男生個人組
7. 國中男生雙人組
8. 國中女生個人組
9. 國中女生雙人組
10. 國中混合組
11. 社會男子個人組
12. 社會男子雙人組
13. 社會女子個人組
14. 社會女子雙人組
15. 社會混合組

## 二、參賽資格：

1. 國小組：凡在六堆各鄉（區）轄區內國小在籍學生（以鄉、區為單位）。
2. 國中組：凡在六堆各鄉（區）轄區內國中在籍學生（以學校為單位）。
3. 社會組：

- (1) 凡現籍居住在六堆各鄉（區）內之六堆人士，均得代表其居住各鄉（區）參加比賽。
- (2) 凡設籍（曾設籍滿一年以上）六堆各鄉（區）之六堆人士及其配偶、子女，均得代表其居住各鄉（區）參加比賽。

**備註：註冊時曾設籍六堆各鄉（區）滿一年以上之六堆人士，須附戶籍謄本記事欄不得省略；原籍地者須附戶口名簿影本。**

- (3) 凡目前在六堆各鄉（區）機關(國軍單位除外)、學校及企業及團體服務超過一年以上之現職人員得代表該鄉（區）參加比賽並提出佐證資料（須附在職證明加蓋關防及勞保證明）。(軍人身份以設籍為準)
- (4) 客家委員會或各縣市客家專責單位均可以參加（須附在職證明）。
- (5) 社會組：不限年齡。
- (6) 以六堆各鄉（區）為單位組隊參加。
- (7) 客家委員會或各縣市客家專責單位則以該機關名稱組隊參加。

三、報名限制：每位選手最多報 2 項，超過 2 項之部份由大會自動刪除第 3 項。

## 四、競賽辦法：

1. 比賽規則：採用中華民國木球協會審訂最新之國際木球規則。

## 2. 比賽球具：

- (1) 必須為國際木球總會審定標準檢定合格者。
- (2) 嚴禁以任何私、改造之球具參賽，大會將視情況抽查比賽球具，違者大會有權取消其參賽資格。木球禁止塗染各類顏料及纏繞各類物質、球桿頭不得另加鐵片、橡皮套內不得有添加物。檢錄時檢查球具，不合格之球具，禁止上場比賽。

## 3. 比賽賽制：

- (1) 個人桿數賽：每位球員出賽完成一輪 12 個球道之桿數判定名次，低桿者為勝，若桿數相同時，以 12 個球道之桿數低的球道多者為勝，依此類推，若情況完全相同，則由大會指定方式判定。
- (2) 雙人桿數賽：2 位球員以一同完成 12 個球道之桿數判定名次，低者隊伍為勝，若桿數相同者，以 12 個球道之桿數低的球道多者為勝，依此類推，若情況完全相同，則由大會指定方式判定之。

(雙人組擊球順序：雙人組打擊順序以同組 2 人輪流方式擊球直至過球門為止，發球順序如下：第一球道 A1B1、第二球道 B1A1、第三球道 A2B2、第四球道 B2A2，依此類推。)

混雙桿數賽：2 位球員以一同完成 12 個球道之桿數判定名次，低者隊伍為勝，若桿數相同者，以 12 個球道之桿數低的球道多者為勝，依此類推，若情況完全相同，則由大會指定方式判定之。

(雙人組擊球順序：雙人組打擊順序以同組 2 人輪流方式擊球直至過球門為止，發球順序如下：第一球道 A1B1、第二球道 B1A1、第三球道 A2B2、第四球道 B2A2，依此類推。)

## 4. 比賽規定：

- (1) 參賽選手應依賽程表隨時注意比賽時間，若因賽程需要或因天候影響，大會得調整改賽程，各隊不得異議。
- (2) 大會檢錄點名 3 次未到者，以棄權論。
- (3) 比賽期間如有發生球員互毆或侮辱裁判等事情，立即取消出場比賽，並報請有關單位處理。
- (4) 比賽進行中如有不服裁判判決時，得由其教練或隊長向大會以書面提出申訴，

但仍需進行比賽，不得停止，其最終以「審判委員會」之判決為終決，不得提出異議，否則以棄權論。

- (5) 選手出賽時，一律要求將上衣紮入褲子，以營造木球項目更優良的運動形象。
- (6) 順應國際賽潮流參賽選手一律穿著有領服裝(國小組可穿著校服)及運動鞋、休閒鞋出場比賽，且服裝不得將臉部遮蓋致無法辨識，否則大會有權禁止該選手出賽。
- (7) 非當場比賽的選手，不得進入賽場內，比賽已結束的選手，應迅速離開賽場。
- (8) 國小組桿數賽每球道最高 8 桿，若未於 8 桿內完成者以 8 桿計算之。
- (9) 國中、社會組桿數賽，每球道最高 10 桿，若未於 10 桿內完成者以 10 桿計算之。

五、報名時間：由各單位依據競賽總則規定辦理。

六、獎勵：依據第 61 屆六堆運動會競賽總則獎勵。

七、領隊技術會議：依據第 61 屆六堆運動會競賽總則辦理。

八、本競賽規程如有未盡事宜，由大會技術委員會修正後公告實施之。

九、申訴：依據第 61 屆六堆運動會競賽總則辦理。

# 第 61 屆六堆運動會競速溜冰競賽規程

比賽日期：115 年 3 月 14 日

比賽場地：昌隆國小

## 一、組別：

- |            |            |            |
|------------|------------|------------|
| 1.幼童男子組    | 2.幼童女子組    | 3.國小低年級男童組 |
| 4.國小低年級女童組 | 5.國小中年級男童組 | 6.國小中年級女童組 |
| 7.國小高年級男童組 | 8.國小高年級女童組 | 9.國中男子組    |
| 10.國中女子組   | 11.社會男子組   | 12.社會女子組   |

## 二、參賽資格：

### 1. 幼童組：

- (1)凡在六堆各鄉（區）轄區內公、私立幼兒園在學學生（以鄉、區為單位）。
- (2)凡設籍（曾設籍滿一年以上）六堆各鄉（區）之六堆人士之子女，均得代表其居住各鄉（區）參加比賽。

2. 國小組：凡在六堆各鄉（區）轄區內國小在學學生（以鄉、區為單位）。

3. 國中組：凡在六堆各鄉（區）轄區內國中在學學生（以學校為單位）。

4. 社會組：以鄉（區）為單位。

- (1)凡現籍居住在六堆各鄉（區）內之六堆人士，均得代表其居住各鄉（區）參加比賽。
- (2)凡設籍（曾設籍滿一年以上）六堆各鄉（區）之六堆人士及其子女，得代表其居住各鄉（區）參加比賽。

**備註：註冊時曾設籍六堆各鄉（區）滿一年以上之六堆人士，須附戶籍謄本-記事欄不得省略；原籍地者須附戶口名簿影本。**

(3)凡目前在六堆各鄉（區）機關(國軍單位除外)、學校及企業服務超過一年以上之現職人員得代表該鄉（區）參加比賽並提出佐證資料（附在職證明加蓋關防及勞保證明）。(軍人身份以設籍為準)

(4)客家委員會或各縣市客家專責單位均可以參加（須附在職證明）。

(5)社會組：不限年齡。

(6)以六堆各鄉（區）為單位組隊參加。

(7)客家委員會或各縣市客家專責單位則以該機關名稱組隊參加。

### 三、 競賽項目：

1. 幼童男、女組：200m
2. 國小低年級男、女組：200m、400m
3. 國小中年級男、女組：200m、600m
4. 國小高年級男、女組：200m、800m
5. 國中男、女組：200m、1000m
6. 社會男、女組：200m、1000m

### 四、 競賽辦法：

1. 選手不得降組、跨組，或代表兩個單位以上參賽，違者取消資格。
2. 比賽時身分證明，學生以在學證明，社會組以在職證明、身分證或服務證明。
3. 國中以下選手一律穿著休閒鞋殼下場比賽，輪子 90mm。
4. 選手必須帶頭盔、護膝、護肘、護掌，但禁止帶皮條帽及配件飾品下場。
5. 選手之號碼布應貼於安全帽左側明顯之處。
6. 各隊指導、管理人數由競賽總則規定報名管理辦法辦理之，多則由大會刪除。
7. 各單位報名請確認指導教練姓名，秩序冊印出後不接受更改姓名，以符合競賽總則規定。
8. 抗議事件由審判委員判定，不得異義。
9. 本次比賽採用中華民國溜冰協會最新頒定之最新規則。

五、 報名時間：由各單位依據競賽總則規定辦理。

六、 獎勵：依據第 61 屆六堆運動會競賽總則獎勵。

七、 領隊技術會議：依據第 61 屆六堆運動會競賽總則辦理。

八、 本競賽規程如有未盡事宜，由大會技術委員會修正補充後公告實施之。

九、 申訴：依據第 61 屆六堆運動會競賽總則規定辦理。

# 第 61 屆六堆運動會慢速壘球競賽規程

比賽日期：115 年 3 月 8 日、3 月 15 日

比賽地點：佳冬運動公園壘球場

## 一、組別：

1. 社會組

## 二、參賽資格：社會組，以鄉（區）為單位

1. 凡現籍居住在六堆各鄉（區）內之六堆人士，均得代表其居住各鄉（區）參加比賽。

2. 凡設籍（曾設籍滿一年以上）六堆各鄉（區）之六堆人士及其配偶、子女，均得代表其居住各鄉（區）參加比賽。

**備註：註冊時曾設籍六堆各鄉（區）滿一年以上之六堆人士，須附戶籍謄本-記事欄不得省略；原籍地者須附戶口名簿影本。**

3. 客家委員會或各縣市客家專責單位均可以參加（須附在職證明）。

4. 社會組：不限年齡。

5. 慢速壘球比賽未開放六堆各鄉（區）機關、學校及企業服務超過 1 年以上之現職人員。

6. 以六堆各鄉（區）為單位組隊參加。

7. 客家委員會或各縣市客家專責單位則以該機關名稱組隊參加。

## 三、註冊規定：

由各單位依據競賽規程總則規定辦理。各鄉（或區）以報名 1 隊為限。註冊運動員以最少 12 人至最多 20 人，成員男女不限。

## 四、競賽辦法

1. 比賽規則：採用全國最新慢速壘球比賽規則。規則中如有未盡事宜，則以審判委員會議之決議為最終判決。

2. 比賽制度：視報名參加隊數多寡，於抽籤時公佈之。

3. 比賽規定：

(1) 各場比賽均以 7 局定勝負（1 小時為限）。賽完 7 局勝負不分時，採「突破僵局制」，賽完 5 局（含）比賽相差 7 分以上、4 局（含）相差 10 分以上時，即結束比賽。

(2)賽前 10 分鐘提出比賽名單,如超過比賽時間 10 分鐘則棄權論。

(3)與賽隊伍必須穿著整齊球衣,並印有單位名稱始可下場比賽。

五、報名時間：由各單位依據競賽總則規定辦理。

六、獎勵：依據第 61 屆六堆運動會競賽總則獎勵。

七、領隊技術會議：依據第 61 屆六堆運動會競賽總則辦理。

八、本競賽規程如有未盡事宜，由大會技術委員會修正後公告實施之。

九、申訴：依據第 61 屆六堆運動會競賽總則規定辦理。

## 第 61 屆六堆運動會法式滾球競賽規程

比賽日期:115 年 3 月 14、15 日

比賽場地:佳冬舊圖書館後方法式滾球場

### 一、比賽項目：團體賽

1. 國小男童雙人組
2. 國小男童三人組
3. 國小女童雙人組
4. 國小女童三人組
5. 國中男子雙人組
6. 國中男子三人組
7. 國中女子雙人組
8. 國中女子三人組
9. 社會男子雙人組
10. 社會男子三人組
11. 社會女子雙人組
12. 社會男子三人組

**備註:**各組雙人賽及三人賽得重複報名。三人組可報名選手 4 名；雙人組可報名選手 3 名。

### 二、參賽資格：

1. 國小組：凡在六堆各鄉（區）轄區內國小在籍學生（以鄉、區為單位）。
2. 國中組：凡在六堆各鄉（區）轄區內國中在籍學生（以學校為單位）。
3. 社會組：(以鄉區為單位並依據第 61 屆六堆運動會總則辦理)
  - (1) 凡現籍居住在六堆各鄉（區）內之六堆人士，均得代表其居住各鄉（區）參加比賽。
  - (2) 凡設籍（曾設籍滿一年以上）六堆各鄉（區）之六堆人士及其配偶、子女，均得代表其居住各鄉（區）參加比賽。  
**備註：註冊時曾設籍六堆各鄉（區）滿一年以上之六堆人士，須附戶籍謄本記事欄不得省略；原籍地者須附戶口名簿影本。**
  - (3) 凡目前在六堆各鄉（區）機關(國軍單位除外)、學校及企業及團體服務超過一年以上之現職人員得代表該鄉（區）參加比賽並提出佐證資料（須附在職證明加蓋關防及勞保證明）。
  - (4) 客家委員會或各縣市客家專責單位均可以參加（須附在職證明）。
  - (5) 社會組：不限年齡。
  - (6) 以六堆各鄉（區）為單位組隊參加。
  - (7) 客家委員會或各縣市客家專責單位則以該機關名稱組隊參加。

三、報名限制：各組雙人賽及三人賽得重複報名。三人組可報名選手 4 名；雙人組可

報名選手 3 名。

#### 四、競賽辦法：

1. 比賽規則：採用國際滾球總會公布最新規則。

2. 比賽賽制：

(1) 預、決賽採用限時賽，每場比賽時間依報名隊數彈性調整。

(2) 預賽分組原則：報名隊數 5 隊（含）以內，採循環決賽。各組之報名隊數 6 隊（含）以上，採分組循環預賽。

(3) 預賽採分組循環賽，勝者積分 3 分，和局積分 1 分，敗者積分 0 分，積分多者獲勝進入複賽。

(4) 主辦單位將視實際報名隊數，決定預賽分組之組數與可進入決賽之隊數。

(A) 循環賽比賽結果，比較相關隊伍之積分，積分多者為勝。

(B) 若積分相同，則比較相關對戰隊伍之勝負關係。

(C) 若對戰關係為 A 勝 B、B 勝 C 且 C 勝 A，則比較總得分與總失分商數，高者晉級。

(5) 預賽比賽時間終了不加開新局，決賽若比賽時間終了雙方平手，則再加賽一局（考量天候或其他因素主辦單位得彈性調整）。

(6) 決賽之實際賽制：主辦單位將依實際報名隊數多寡排定賽程。

3. 比賽距離：

(1) 國小組：4 至 8 公尺

(2) 國中組、社會組：6 至 10 公尺

4. 比賽規定：

(1) 比賽時各隊請自備球具與共同款式之球衣（至少上衣必須完全相同），不符規定者，經對隊於【賽前提出】，得由裁判判定該隊該場以 0：3（對隊先得三分）進行比賽，若比賽已進行則不得提出異議。

(2) 參賽選手應依賽程表隨時注意比賽時間，若因賽程需要或因天候影響，大會得調整比賽場地或更改賽程，各隊不得異議。

(3) 比賽中若有隊伍棄權或被取消比賽資格時，將取消該隊該階段已賽之成績。

(4) 大會廣播點名 5 分鐘未到者以棄權論。

(5) 比賽期間如有發生球員互毆或侮辱裁判等事情，立即取消出場比賽，並報請

有關單位處理。

- (6) 比賽進行中如有不服裁判判決時，得由其教練或隊長向大會以書面提出申訴，但仍需進行比賽，不得停止，其最終以「審判委員會」之判決為終決，不得提出異議，否則以棄權論。

五、報名時間：由各單位依據競賽總則規定辦理。

六、獎勵：依據第 61 屆六堆運動會競賽總則獎勵。

七、領隊技術會議：依據第 61 屆六堆運動會競賽總則辦理。

八、本競賽規程如有未盡事宜，由大會技術委員會修正後公告實施之。

九、申訴：依據第 61 屆六堆運動會競賽總則辦理。

# 羽球隊職員名單

## 一、社男

### 1、竹田鄉

胡皓翔 蔡宗穎 陳雲 吳昕翊 張蔚譯 張丞謫 蘇柏睿 蕭宇傑 張育誠  
鍾志朋 陳家和 蘇玟禎

### 2、杉林區

潘國源 楊嘉榮 石翔文 潘進倫 鍾嘉軒 吳祥均 郭和靖 張明倫

### 3、長治鄉

吳瑞銘 張家軒

### 4、美濃區

領隊:張治文 指導教練:張治平

郭庭榕 黃士修 溫晉慶 王峙鎔 岳泰君 劉耀城 鍾展有 羅耀原 楊忠諺  
賴昕廷

### 5、高樹鄉

邱詠盛 李騫豪 林柏宇 陳樂恩 陳祥瑜 徐裕凱 柯智捷 吳尚修 龔禹丞

### 6、萬巒鄉

林鴻仁 林冠宇 徐國竣 曾冠倫 林芮呈 潘傳熙 林忠岳

### 7、麟洛鄉

領隊:謝鳳美 指導教練:馮文賜 管理:李靜宜

楊竣棋 黃冠中 湯子翰 陳增恩 葉承恩 曾承洋 吳嘉祐

## 二、社女

## 1、竹田鄉

蘇品文 劉子欣

## 2、杉林區

林純甫 林雅馨 陳佩君 陳汶君 劉雅雯 李瑋婷 徐鳳卿 阮曉芬 鍾婷庭

## 3、美濃區

宋潔如 劉陳蕙帆 葉棠棋 吳惠淳 徐曉彤 周詩涵 陳好榛

## 4、高樹鄉

指導教練:宋潔如

張榆葳 林蘭筠 黃奕甄 王瓊怡 林姿華 吳莉娟 陳恩雨 柯議雅

## 5、麟洛鄉

徐久雁 蕭燕真

## 三、國男

### 1、崇文國中

領隊:黃慧瑄 指導教練:林萬宗

陳宇澤 楊家恩

### 2、竹田國中

領隊:湯博榮 指導教練:胡皓翔 管理:劉麗玉

曾鉞翔 黃勇竹 劉承宇 黃少禾 黃子諺 蔡唯彥 鍾承恩 廖柏霖 李丞憲

### 3、杉林國中

領隊:高行仁 指導教練:林純甫

劉家豪 黃宣穆 潘乾智 柯智軒 林博翔 賴志鋒 廖韋韶 江宇程 吳丞旭

陳士宏

#### 4、佳冬國中

領隊:張鑑堂 指導教練:方瑞照 管理:鄭力元  
陳立晨 曾聖嶂 汪立佑 吳祥和 陳旻謙 張凱鈞 吳東璇

#### 5、南隆國中

領隊:黃啟賓 指導教練:裴圻翊 管理:李育維  
李尚興 宋宇翔 毛胤容 劉信辰 劉晏均 吳鎧翔 林孟澤 林津鈞 劉家豪  
黃楷竣 林浩軒 林秉宥 陳可竣 張書憫 張喆澧

#### 6、高樹國中

領隊:盧劍峰 指導教練:潘玉玲 管理:宋潔如  
藍峻 林峰齊 張平赫 潘博崴 邱詠浙 黃奕瑄 陳俊瑋 林靖緯 賴彥捷

#### 7、萬巒國中

領隊:陳朝賢 指導教練:陳忠羿 管理:鄭閔仁  
許雲清 楊秉右 賴昊穎 林祈睿 吳昱韻 林恆屹 郭晉璋 曾誠星 陳鵬多  
陳維宥 顧恩宇 林晏丞 許程捷

#### 8、麟洛國中

領隊:郭瓊揚 指導教練:黃冠中 管理:宋莉瑛  
馬惟楷 張進寶 陳霆鋒

### 四、國女

#### 1、崇文國中

領隊:黃慧瑄 指導教練:林源  
林善茹 陳宇婕

#### 2、竹田國中

領隊:湯博榮 指導教練:胡皓翔 管理:李佳玲  
邱亦捷 陳品均 張師容 林昕滢

### 3、佳冬國中

領隊:張鑑堂 指導教練:鄭力元 管理:方瑞照  
周真羽 潘雨荷 林琦真 曾善如 吳宥漩 李若寧 周洧璇

### 4、南隆國中

領隊:黃啟賓 指導教練:裴圻翊 管理:李育維  
劉妙樸 黃沛緹 羅沛暄 楊雅茹 劉愉如 馮蕙美 江慧綺 陳庭儀

### 5、高樹國中

領隊:盧劍峰 指導教練:潘玉玲 管理:宋潔如  
巴慕晨 姚星羽 楊采璇 袁懂貽 陳絜歆 王秀蓁 陳婕妤 明園臻

### 6、萬巒國中

領隊:陳朝賢 指導教練:甘晉嘉 管理:鄭閔仁  
林莉庭 吳祈璇 唐睿涵 潘涵彤 蔡咏彤 郭姈瑄 余軒如 余壬美

## 五、小男 A

### 1、內埔鄉

林柏宇 蘇宇威

### 2、長治鄉

領隊:郭淑純 指導教練:楊雅燕  
林宸言 蘇皓群

### 3、美濃區

領隊:黃秋翰 指導教練:賴志華 管理:胡佩蘭  
劉宜定 劉諺儒 童匯成 張正佑 林翊祥

#### 4、萬巒鄉

領隊:洪嘉宏 指導教練:顏進生

葉立睿 涂珉瑞 林品辰 陳桀宇 劉恩宇 余綸軒

### 六、小女 A

#### 1、長治鄉

領隊:王家瑞 指導教練:楊雅燕

吳嘉倪 陳姿紬

#### 2、美濃區

領隊:劉顯榮 指導教練:童遠昇 管理:林志憲

蕭妍芯 傅芯玥 曾璽恩 賴紋萱 謝婕方

### 七、小男 B

#### 1、內埔鄉

指導教練:楊雅燕

鄭驛帆

#### 2、長治鄉

徐立紘 吳劼叡

#### 3、美濃區

領隊:林文毅 指導教練:潘國源 管理:楊益彰

李祐頡 吳佑聖 鍾棋安 朱宸佑 潘羿辰 張鈞博 陳宇謙 鍾茗安

#### 4、萬巒鄉

指導教練:杜家綸

林 墾 郭亦恩 林子全 李沅宸 鍾愷澤 謝承均

## 八、小女 B

### 1、美濃區

領隊:蕭景升 指導教練:朱爵嵩

陳筠蓁 郭欣鈞 傅萬臻 劉于臻 張羽彤

## 九、壯年 A

### 1、內埔鄉

領隊:劉富連 管理:陳正成

楊瑞明 黎毓輝 傅承凱 李煥元 呂孟騏 賴志明 鍾芳廉 劉富連

### 2、佳冬鄉

楊傳章 潘亮岳 潘炫嘉 王 杰 王哲仁 余昌勳 蔡育玲 吳全得

### 3、美濃區

領隊:黃啟賓 指導教練:張治平

張治平 詹光霖 鍾宏琦 張嘉雄 朱秀禮 黃秋翰 戴富姿 張治文

### 4、高樹鄉

盧劍峰 蕭智文 吳宏泉 廖展健 盧中原 鄒岳宏

### 5、萬巒鄉

余振乾 林玉鵬 林國立 鍾岳朋 陳昫聲 黃韋評 鍾智偉

### 6、麟洛鄉

楊政順 馮文緯 李明信 張原培 李東原 宋佳龍

## 十、壯年 B

### 1、萬巒鄉

李建毅 林志陽 賴鍾孟璋 洪志輝 李煒忠 林文忠 李文欽

### 2、麟洛鄉

馬春華 林春光 李風調 劉昭正 徐久雁 蕭燕真

## 十一、壯男

### 1、內埔鄉

李煥元 傅承凱 劉富連 黎毓輝

### 2、佳冬鄉

楊傳章 潘亮岳

### 3、美濃區

張治平 詹光霖 張嘉雄 鍾宏琦

### 4、萬巒鄉

余振乾 陳昫聲 林國立 鍾智偉 賴鍾孟璋 洪志輝

### 5、麟洛鄉

領隊:侯雅薰 指導教練:陳建任 管理:陳欣君

楊政順 馮文緯 李明信 張原培 李東原 宋佳龍

# 羽球比賽名單

## 一、社男組

### 1、雙打

胡皓翔 蔡宗穎 (竹田鄉)(1)	石翔文 張明倫 (杉林區)(1)
張家軒 吳瑞銘 (長治鄉)(1)	王峙鎔 溫晉慶 (美濃區)(1)
林冠宇 徐國竣 (萬巒鄉)(1)	楊竣棋 黃冠中 (麟洛鄉)(1)
陳雲 吳昕翊 (竹田鄉)(2)	郭和靖 潘進倫 (杉林區)(2)
郭庭榕 黃士修 (美濃區)(2)	潘傳熙 曾冠倫 (萬巒鄉)(2)
湯子翰 葉承恩 (麟洛鄉)(2)	張蔚譯 蘇柏睿 (竹田鄉)(3)
岳泰君 楊忠諺 (美濃區)(3)	林忠岳 林芮呈 (萬巒鄉)(3)
陳增恩 曾承洋 (麟洛鄉)(3)	

### 2、團體

竹田鄉：張育誠 張蔚譯 蔡宗穎 鍾志朋 蕭宇傑 蘇柏睿 陳家和 蘇玟禎 張丞謫  
杉林區：石翔文 張明倫 郭和靖 鍾嘉軒 潘國源 吳祥均 潘進倫 楊嘉榮  
美濃區：賴昕廷 羅耀原 劉耀城 郭庭榕 黃士修 溫晉慶 鍾展有 岳泰君 楊忠諺 王峙鎔  
高樹鄉：陳祥瑜 李騫豪 邱詠盛 林柏宇 吳尚修 龔禹丞 徐裕凱 柯智捷 陳樂恩  
萬巒鄉：林冠宇 林忠岳 徐國竣 林芮呈 潘傳熙 林鴻仁 曾冠倫  
麟洛鄉：楊竣棋 黃冠中 湯子翰 葉承恩 吳嘉祐 陳增恩 曾承洋

## 二、社女組

### 1、雙打

蘇品文 劉子欣 (竹田鄉)(1)	宋潔如 劉陳蕙帆 (美濃區)(1)
柯議雅 黃奕甄 (高樹鄉)(1)	蕭燕真 徐久雁 (麟洛鄉)(1)
吳惠淳 陳妤榛 (美濃區)(2)	

### 2、團體

杉林區：林雅馨 陳汶君 鍾婷庭 徐鳳卿 阮曉芬 李瑋婷 陳佩君 劉雅雯 林純甫  
美濃區：周詩涵 宋潔如 葉棠棋 徐曉彤 劉陳蕙帆 陳妤榛 吳惠淳

高樹鄉：林蘭筠 陳恩雨 吳莉娟 柯議雅 黃奕甄 王瓊怡 張榆葳 林姿華

### 三、國男組

#### 1、單打

陳宇澤 (崇文國中)	楊家恩 (崇文國中)	廖柏霖 (竹田國中)	鍾承恩 (竹田國中)
李丞憲 (竹田國中)	賴志鋒 (杉林國中)	劉家豪 (杉林國中)	廖韋韶 (杉林國中)
陳旻謙 (佳冬國中)	吳東璇 (佳冬國中)	張凱鈞 (佳冬國中)	張喆澧 (南隆國中)
張書憫 (南隆國中)	林津鈞 (南隆國中)	邱詠浙 (高樹國中)	林峰齊 (高樹國中)
藍峻 (高樹國中)	陳維宥 (萬巒國中)	曾誠星 (萬巒國中)	顧恩宇 (萬巒國中)
陳霆鋒 (麟洛國中)	馬惟楷 (麟洛國中)		

#### 2、雙打

陳宇澤 楊家恩 (崇文國中)(1)	黃勇竹 曾鉞翔 (竹田國中)(1)
潘乾智 黃宣穆 (杉林國中)(1)	陳立晨 曾聖嶂 (佳冬國中)(1)
張喆澧 劉家豪 (南隆國中)(1)	張平赫 陳俊瑋 (高樹國中)(1)
賴昊穎 林祈睿 (萬巒國中)(1)	張進寶 馬惟楷 (麟洛國中)(1)
黃少禾 劉承宇 (竹田國中)(2)	林博翔 柯智軒 (杉林國中)(2)
吳祥和 汪立佑 (佳冬國中)(2)	林浩軒 黃楷竣 (南隆國中)(2)
林靖緯 潘博崑 (高樹國中)(2)	楊秉右 許雲清 (萬巒國中)(2)
蔡唯彥 黃子諺 (竹田國中)(3)	吳丞旭 江宇程 (杉林國中)(3)
陳旻謙 張凱鈞 (佳冬國中)(3)	林秉宥 陳可竣 (南隆國中)(3)
林晏丞 許程捷 (萬巒國中)(3)	

#### 3、團體

竹田國中：蔡唯彥 黃子諺 廖柏霖 鍾承恩 曾鉞翔 黃少禾 劉承宇 李丞憲 黃勇竹  
杉林國中：吳丞旭 潘乾智 賴志鋒 林博翔 柯智軒 黃宣穆 劉家豪 廖韋韶 江宇程 陳士宏  
南隆國中：李尚興 林孟澤 吳鎧翔 劉信辰 宋宇翔 林津鈞 毛胤容 劉晏均  
高樹國中：林靖緯 張平赫 潘博崑 黃奕瑄 邱詠浙 林峰齊 藍峻 陳俊瑋 賴彥捷  
萬巒國中：吳昱頡 賴昊穎 郭晉瑋 陳維宥 林恆屹 楊秉右 曾誠星 陳鵬多 許雲清 林祈睿

### 四、國女組

## 1、單打

陳宇婕 (崇文國中)      林善茹 (崇文國中)      邱亦捷 (竹田國中)      張師容 (竹田國中)  
陳品均 (竹田國中)      周真羽 (佳冬國中)      李若寧 (佳冬國中)      周洧璇 (佳冬國中)  
陳絜歆 (高樹國中)      陳婕妤 (高樹國中)      林莉庭 (萬巒國中)      吳祈璇 (萬巒國中)

## 2、雙打

林善茹 陳宇婕 (崇文國中)(1)      邱亦捷 陳品均 (竹田國中)(1)  
周真羽 潘雨荷 (佳冬國中)(1)      唐睿涵 潘涵彤 (萬巒國中)(1)  
林昕滢 張師容 (竹田國中)(2)      林琦真 曾善如 (佳冬國中)(2)  
余壬美 余軒如 (萬巒國中)(2)      周洧璇 吳宥璇 (佳冬國中)(3)  
蔡咏彤 郭姃瑄 (萬巒國中)(3)

## 3、團體

南隆國中：陳庭儀 馮蕙美 黃沛緹 楊雅茹 劉妙樸 江慧綺 劉愉如 羅沛暄  
高樹國中：袁懂貽 陳絜歆 姚星羽 楊采璇 巴慕晨 明園臻 陳婕妤 王秀蓁  
萬巒國中：蔡咏彤 余壬美 唐睿涵 林莉庭 余軒如 郭姃瑄 潘涵彤 吳祈璇

## 五、小男組

### 1、單打

蘇宇威 (內埔鄉 A)      林柏宇 (內埔鄉 A)      鄭驛帆 (內埔鄉 B)      林宓言 (長治鄉 A)  
蘇皓群 (長治鄉 A)      吳劼叡 (長治鄉 B)      劉宜定 (美濃區 A)      鍾茗安 (美濃區 B)  
葉立睿 (萬巒鄉 A)      涂珉瑞 (萬巒鄉 A)      林 墾 (萬巒鄉 B)      郭亦恩 (萬巒鄉 B)

### 2、雙打

蘇宇威 林柏宇 (內埔鄉 A)(1)      林宓言 蘇皓群 (長治鄉 A)(1)  
劉諺儒 童匯成 (美濃區 A)(1)      林品辰 陳桀宇 (萬巒鄉 A)(1)  
林子全 李沅宸 (萬巒鄉 B)(1)      吳劼叡 徐立紘 (長治鄉 B)(2)  
陳宇謙 張鈞博 (美濃區 B)(2)      劉恩宇 余綸軒 (萬巒鄉 A)(2)  
鍾愷澤 謝承均 (萬巒鄉 B)(2)

### 3、團體

美濃區 A：劉諺儒 童匯成 張正佑 林翊祥 劉宜定

美濃區 B：潘羿辰 吳佑聖 鍾棋安 朱宸佑 李祐頡

萬巒鄉 A：林品辰 葉立睿 陳桀宇 余綸軒 劉恩宇 涂珉瑞

萬巒鄉 B：鍾愷澤 林 墾 林子全 謝承均 李沅宸 郭亦恩

## 六、小女組

### 1、單打

陳姿紬 (長治鄉 A) 吳嘉倪 (長治鄉 A) 蕭妍芯 (美濃區 A) 陳筠蓁 (美濃區 B)

### 2、雙打

陳姿紬 吳嘉倪 (長治鄉 A)(1)

傅芯玥 曾璽恩 (美濃區 A)(1)

郭欣鈿 傅萬臻 (美濃區 B)(1)

### 3、團體

美濃區 A：傅芯玥 賴紋萱 曾璽恩 蕭妍芯 謝婕方

美濃區 B：郭欣鈿 傅萬臻 劉于臻 陳筠蓁 張羽彤

## 七、壯年組

### 1、團體

內埔鄉 A：傅承凱 劉富連 黎毓輝 賴志明 楊瑞明 呂孟騏 李煥元 鍾芳廉

佳冬鄉 A：蔡育玲 余昌勳 楊傳章 吳全得 潘亮岳 潘炫嘉 王哲仁 王 杰

美濃區 A：黃秋翰 戴富姿 朱秀禮 詹光霖 鍾宏琦 張嘉雄 張治平 張治文

高樹鄉 A：蕭智文 吳宏泉 鄒岳宏 廖展健 盧中原 盧劍峰

萬巒鄉 A：林玉鵬 黃韋評 鍾岳朋 鍾智偉 林國立 陳昀聲 余振乾

萬巒鄉 B：李建毅 李文欽 賴鍾孟璋 洪志輝 李煒忠 林志陽 林文忠

麟洛鄉 A：李明信 李東原 宋佳龍 張原培 馮文緯 楊政順

麟洛鄉 B：李風調 馬春華 徐久雁 林春光 蕭燕真 劉昭正

## 八、壯男組

### 1、雙打

李煥元 傅承凱 (內埔鄉)(1)

詹光霖 張治平 (美濃區)(1)

楊政順 馮文緯 (麟洛鄉)(1)

鍾宏琦 張嘉雄 (美濃區)(2)

張原培 李明信 (麟洛鄉)(2)

宋佳龍 李東原 (麟洛鄉)(3)

楊傳章 潘亮岳 (佳冬鄉)(1)

余振乾 陳昀聲 (萬巒鄉)(1)

劉富連 黎毓輝 (內埔鄉)(2)

林國立 鍾智偉 (萬巒鄉)(2)

洪志輝 賴鍾孟璋 (萬巒鄉)(3)

# 羽球秩序表

日期：115 年 2 月 21 日

地點：佳冬高農體育館

	Court 1 ~ Court 4			
08:30	國中男子雙打[1]	國中男子雙打[2]	國中男子雙打[3]	國中男子雙打[4]
08:40	國中男子雙打[5]	國中男子雙打[6]	國中男子雙打[7]	國小男子雙打[1]
08:50	國小男子雙打[2]	國小男子雙打[3]	國中女子雙打[1]	國中女子雙打[2]
09:00	國中女子雙打[3]	壯年男子雙打[1]	壯年男子雙打[2]	壯年男子雙打[3]
09:10	壯年男子雙打[4]	壯年男子雙打[5]	國中男子雙打[8]	國中男子雙打[9]
09:20	國中男子雙打[10]	國中男子雙打[11]	國中男子雙打[12]	國中男子雙打[13]
09:30	國中男子雙打[14]	國小男子雙打[4]	國小男子雙打[5]	國小男子雙打[6]
09:40	國中女子雙打[4]	國中女子雙打[5]	國中女子雙打[6]	壯年男子雙打[6]
09:50	壯年男子雙打[7]	壯年男子雙打[8]	壯年男子雙打[9]	壯年男子雙打[10]
10:00	國中男子雙打[15]	國中男子雙打[16]	國中男子雙打[17]	國中男子雙打[18]
10:10	國中男子雙打[19]	國中男子雙打[20]	國中男子雙打[21]	國小男子雙打[7]
10:20	國小男子雙打[8]	國小男子雙打[9]	國中女子雙打[7]	國中女子雙打[8]
10:30	國中女子雙打[9]	壯年男子雙打[11]	壯年男子雙打[12]	壯年男子雙打[13]
10:40	壯年男子雙打[14]	壯年男子雙打[15]	國中男子雙打[22]	國中男子雙打[23]
10:50	國中男子雙打[24]	國中男子雙打[25]	國小男子雙打[10]	國小男子雙打[11]
11:00	國中女子雙打[10]	國中女子雙打[11]	社會男子雙打[1]	社會男子雙打[2]
11:10	社會男子雙打[3]	社會男子雙打[4]	社會男子雙打[5]	壯年男子雙打[16]
11:20	壯年男子雙打[17]	國中男子雙打[26]	國中男子雙打[27]	國中男子雙打[28]
11:30	國中男子雙打[29]	國小男子雙打[12]	國小男子雙打[13]	國中女子雙打[12]
11:40	國中女子雙打[13]	壯年男子雙打[18]	壯年男子雙打[19]	壯年男子雙打[20]
11:50	壯年男子雙打[21]	國中男子雙打[30]	國中男子雙打[31]	國中男子雙打[32]
12:00	國中男子雙打[33]	國小男子雙打[14]	國小男子雙打[15]	國小男子雙打[16]
12:12	國中女子雙打[14]	國中女子雙打[15]	國中女子雙打[16]	社會男子雙打[6]
12:24	社會男子雙打[7]	社會男子雙打[8]	社會男子雙打[9]	社會男子雙打[10]
12:36	國中男子雙打[34]	國中男子雙打[35]	國中男子雙打[36]	壯年男子雙打[22]
12:48	壯年男子雙打[23]	壯年男子雙打[24]	壯年男子雙打[25]	國小男子單打[1]
13:00	國小男子單打[2]	國小男子單打[3]	國小男子單打[4]	國中女子單打[1]
13:12	國中女子單打[2]	國中女子單打[3]	國中女子單打[4]	國中男子單打[1]
13:24	國中男子單打[2]	國中男子單打[3]	國中男子單打[4]	國中男子單打[5]
13:36	國中男子單打[6]	國中男子單打[7]	國中男子單打[8]	壯年男子雙打[26]
13:48	壯年男子雙打[27]	壯年男子雙打[28]	社會男子雙打[11]	社會男子雙打[12]
14:00	社會男子雙打[13]	社會男子雙打[14]	社會男子雙打[15]	社會女子雙打[1]
14:12	國小男子單打[5]	國小男子單打[6]	國小男子單打[7]	國小男子單打[8]
14:24	國中女子單打[5]	國中女子單打[6]	國中女子單打[7]	國中女子單打[8]
14:36	國中男子單打[9]	國中男子單打[10]	國中男子單打[11]	國中男子單打[12]
14:48	國中男子單打[13]	國中男子單打[14]	國中男子單打[15]	國中男子單打[16]
15:00	社會男子雙打[16]	社會男子雙打[17]	社會女子雙打[2]	國小男子單打[9]
15:12	國小男子單打[10]	國小男子單打[11]	國小男子單打[12]	國中女子單打[9]
15:24	國中女子單打[10]	國中女子單打[11]	國中女子單打[12]	國中男子單打[17]
15:36	國中男子單打[18]	國中男子單打[19]	國中男子單打[20]	國中男子單打[21]
15:48	國中男子單打[22]	國中男子單打[23]	國中男子單打[24]	社會男子雙打[18]
16:00	社會男子雙打[19]	社會男子雙打[20]	社會男子雙打[21]	社會女子雙打[3]

16:12	社會女子雙打[4]	國小男子單打[13]	國小男子單打[14]	國小男子單打[15]
16:24	國小男子單打[16]	國中女子單打[13]	國中女子單打[14]	國中女子單打[15]
16:36	國中女子單打[16]	國中男子單打[25]	國中男子單打[26]	國中男子單打[27]
16:48	國中男子單打[28]	社會男子雙打[22]	社會男子雙打[23]	社會男子雙打[24]
17:00	社會男子雙打[25]	社會女子雙打[5]	社會女子雙打[6]	國小男子單打[17]
17:12	國小男子單打[18]	國小男子單打[19]	國小男子單打[20]	國中女子單打[17]
17:24	國中女子單打[18]	國中女子單打[19]	國中女子單打[20]	國中男子單打[29]
17:36	國中男子單打[30]	國中男子單打[31]	國中男子單打[32]	社會男子雙打[26]
17:48	社會男子雙打[27]	社會男子雙打[28]	社會女子雙打[7]	國小男子單打[21]
18:00	國小男子單打[22]	國小男子單打[23]	國中女子單打[21]	國中女子單打[22]
18:12	國中女子單打[23]	國中男子單打[33]	國中男子單打[34]	國中男子單打[35]

日期：115 年 2 月 22 日

地點：佳冬高農體育館

	Court 1 ~ Court 4			
08:30	社會男子組團體[1]	社會男子組團體[2]	國中男子組團體[1]	社會女子組團體[1]
09:10	壯年男子團體[1]	壯年男子團體[2]	壯年男子團體[3]	壯年男子團體[4]
09:40	社會男子組團體[3]	社會男子組團體[4]	國中男子組團體[2]	社會女子組團體[2]
10:20	壯年男子團體[5]	壯年男子團體[6]	壯年男子團體[7]	壯年男子團體[8]
10:50	社會男子組團體[5]	社會男子組團體[6]	國中男子組團體[3]	國中男子組團體[4]
11:30	社會女子組團體[3]	壯年男子團體[9]	壯年男子團體[10]	壯年男子團體[11]
12:00	壯年男子團體[12]	國中女子組團體[1]	國小男子組團體[1]	國小男子組團體[2]
12:40	社會男子組團體[7]	社會男子組團體[8]	國中男子組團體[5]	國中男子組團體[6]
13:10	壯年男子團體[13]	壯年男子團體[14]	國中女子組團體[2]	國小女子組團體[1]
13:50	社會男子組團體[9]	社會男子組團體[10]	國小男子組團體[3]	國小男子組團體[4]
14:30	壯年男子團體[15]	壯年男子團體[16]	國中男子組團體[7]	國中女子組團體[3]
15:10	國小男子組團體[5]	國小男子組團體[6]	國小女子單打[1]	國小女子單打[2]
15:40	壯年男子團體[17]	國小女子雙打[1]	國小女子單打[3]	國小女子單打[4]
15:50		國小女子雙打[2]	國小女子單打[5]	國小女子單打[6]
16:00		國小女子雙打[3]		

# 第61屆六堆運動會\_羽球競賽

社男團體 共6籤

取 4 名

預賽：各組取2名晉級

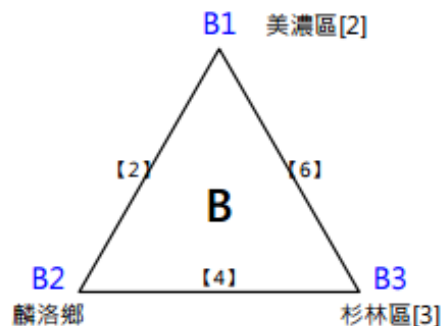
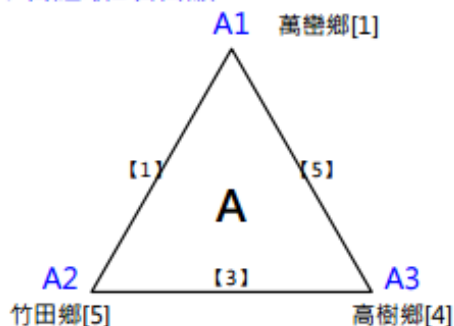

決賽：直接帶進位置

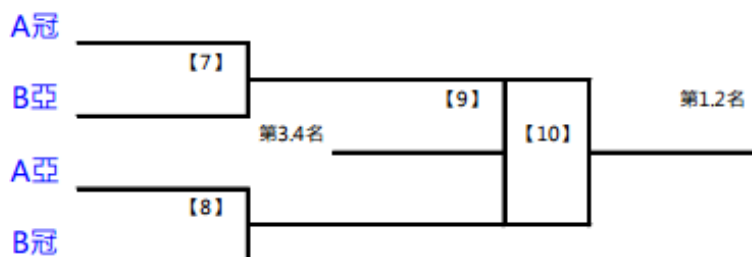

# 第61屆六堆運動會\_羽球競賽

社女團體 共3籤

取 1 名

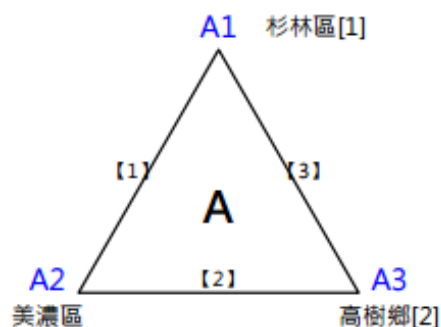

# 第61屆六堆運動會\_羽球競賽

壯年團體 共8籤

取 6 名

預賽：各組取2名晉級

A1 萬巒鄉A[1]

A4 麟洛鄉A

B1 美濃區[2]

B4 內埔鄉[3]

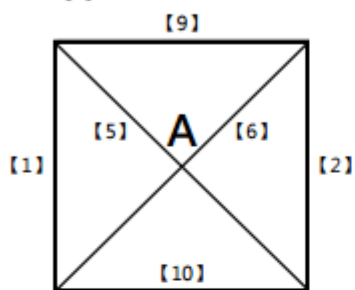

A2 高樹鄉

A3 佳冬鄉

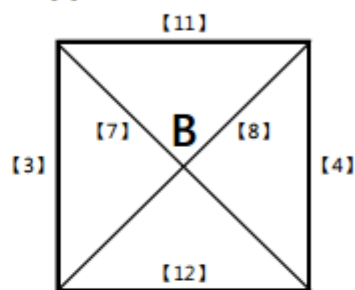

B2 麟洛鄉B

B3 萬巒鄉B

決賽：直接帶進位置

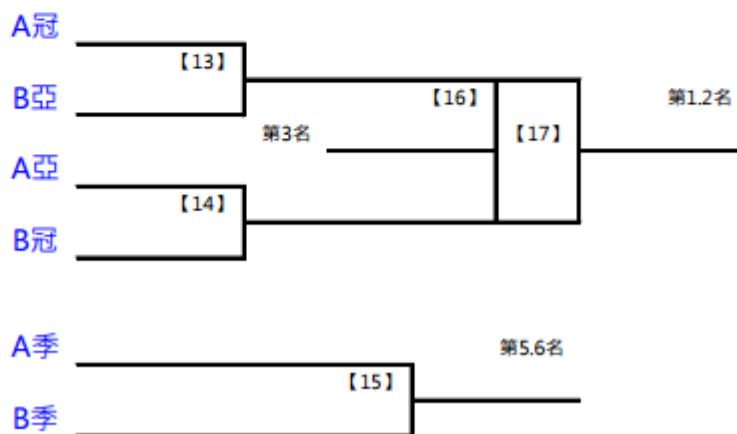

# 第61屆六堆運動會\_羽球競賽

國男團體 共5籤

取 3 名

預賽：各組取2名晉級

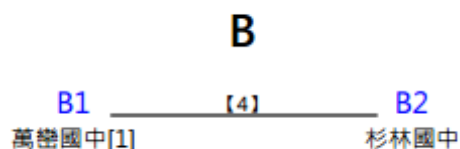
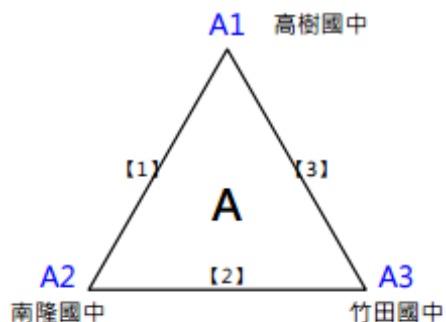

決賽：直接帶進位置

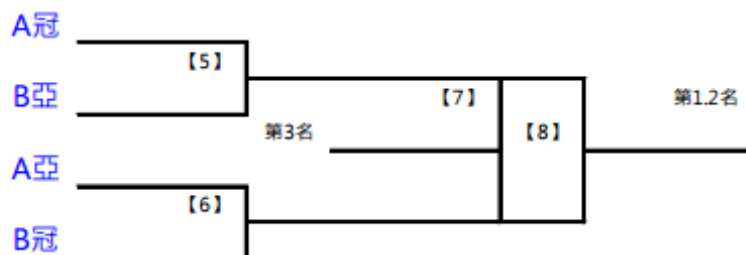

# 第61屆六堆運動會\_羽球競賽

國女團體 共3籤

取 1 名

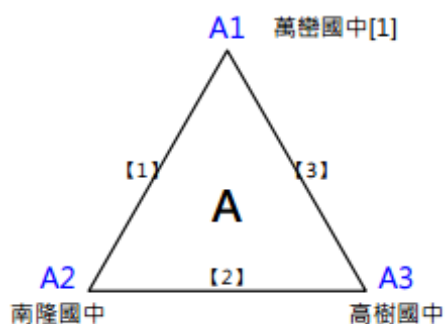

第61屆六堆運動會\_羽球競賽

小男團體 共4籤

取 2 名

---

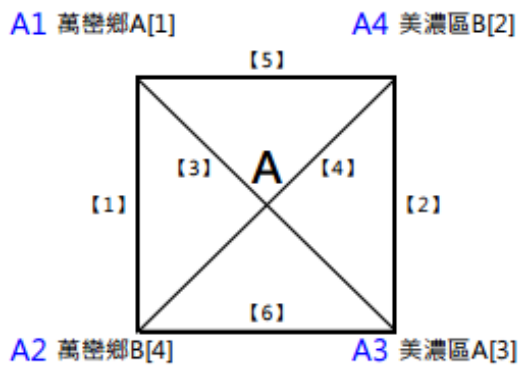

第61屆六堆運動會\_羽球競賽

小女團體 共2籤

取 1 名

---

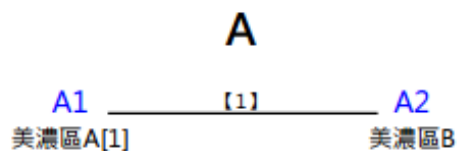

# 第61屆六堆運動會\_羽球競賽

社男雙打 共15籤

取 6 名

預賽：各組取2名晉級

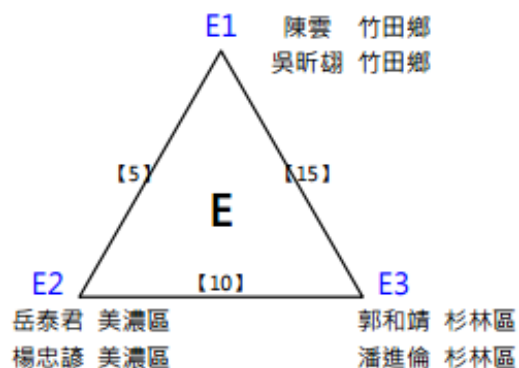
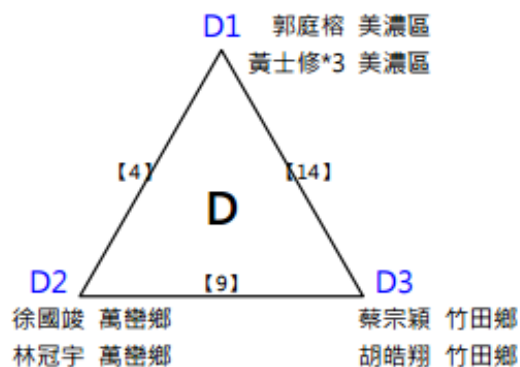
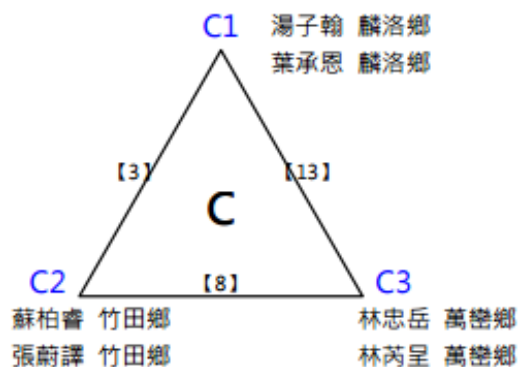
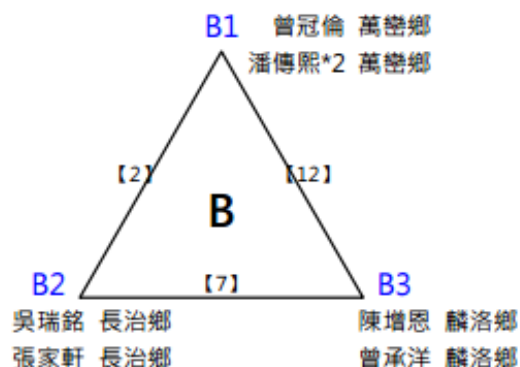
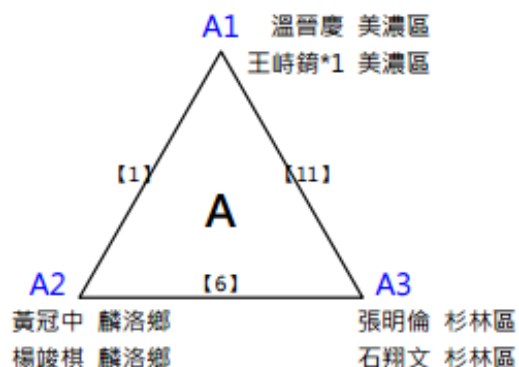

第61屆六堆運動會\_羽球競賽

社男雙打 共15籤

取 6 名

決賽：抽籤決定位置

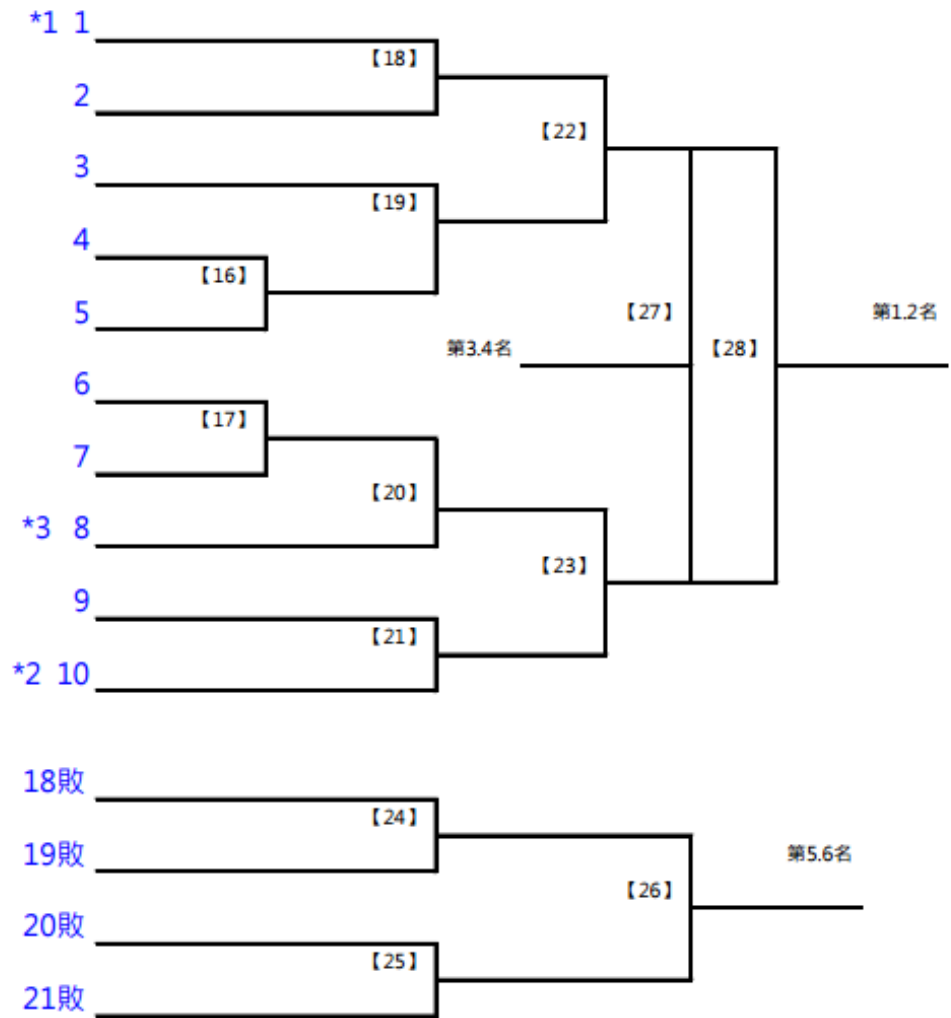

# 第61屆六堆運動會\_羽球競賽

社女雙打

共5籤

取3名

預賽：各組取2名晉級

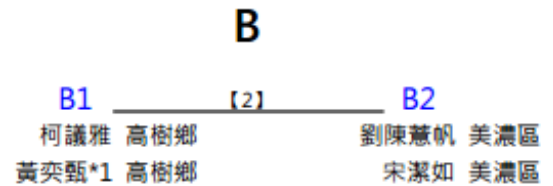
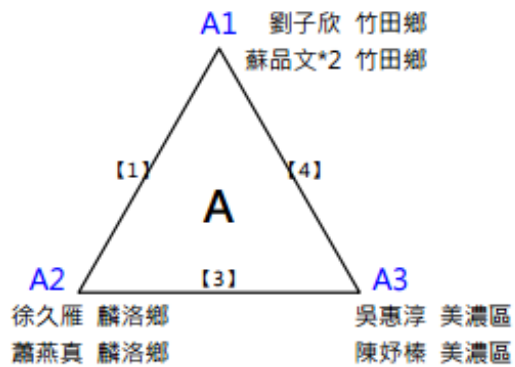

決賽：直接帶進位置

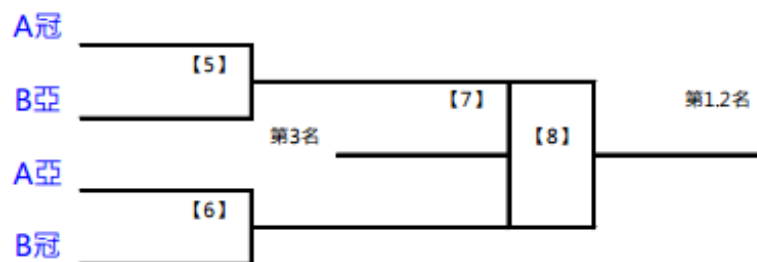

# 第61屆六堆運動會\_羽球競賽

壯年雙打 共11籤

取6名

預賽：各組取2名晉級

A1 張治平 美濃區  
詹光霖\*2 美濃區 [11]

A4 洪志輝 萬巒鄉  
賴鍾孟琦 萬巒鄉

B1 楊政順 麟洛鄉  
馮文緯 麟洛鄉 [13]

B4 余振乾 萬巒鄉  
陳昶聲 萬巒鄉

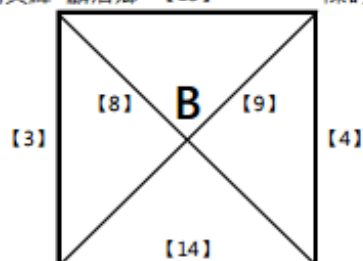
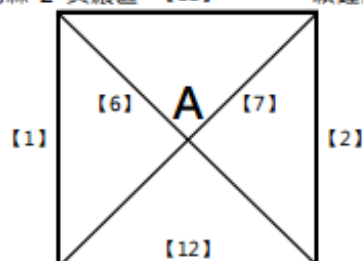

A2 劉富連 內埔鄉  
黎毓輝 內埔鄉

A3 宋佳龍 麟洛鄉  
李東原 麟洛鄉

B2 楊傳章 佳冬鄉  
潘亮岳 佳冬鄉

B3 傅承凱 內埔鄉  
李煥元 內埔鄉

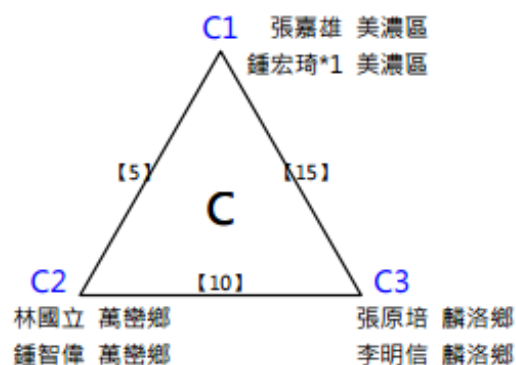

決賽：抽籤決定位置

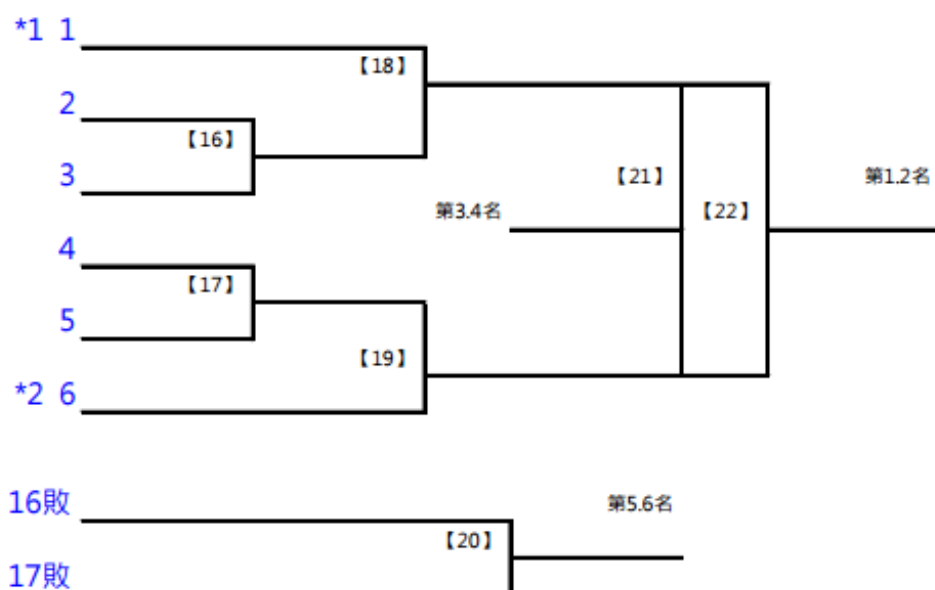

# 第61屆六堆運動會\_羽球競賽

國男雙打

共19籤

取 6 名

預賽：各組取2名晉級

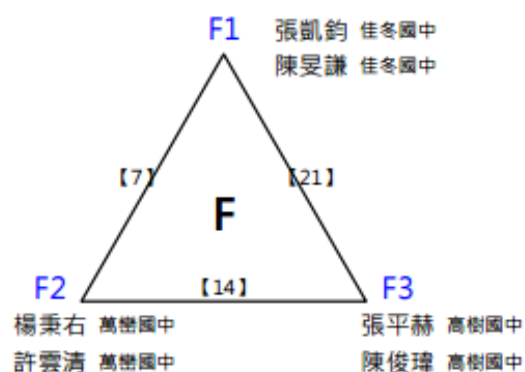
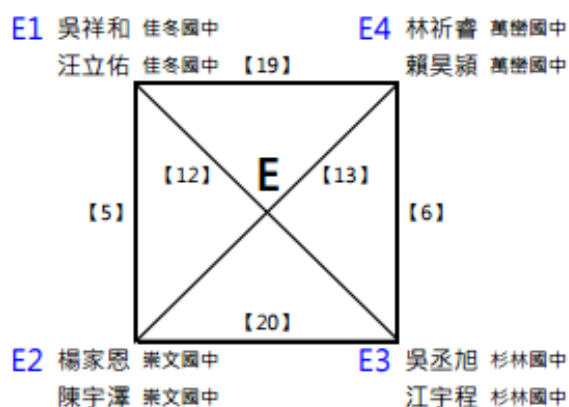
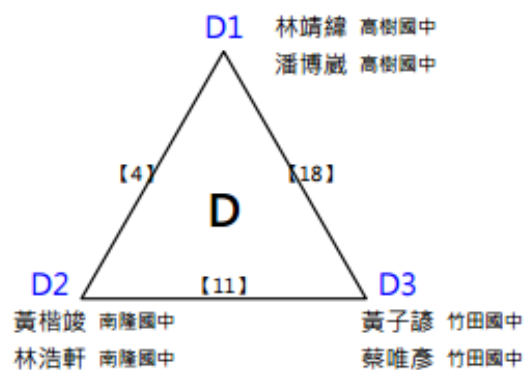
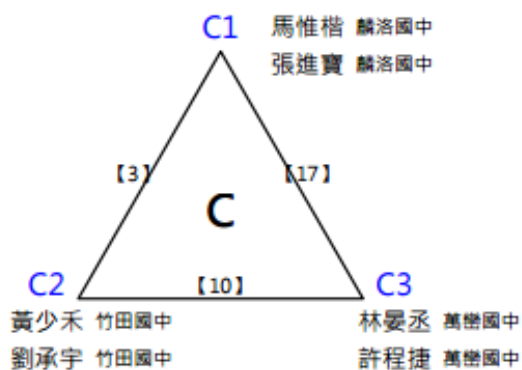
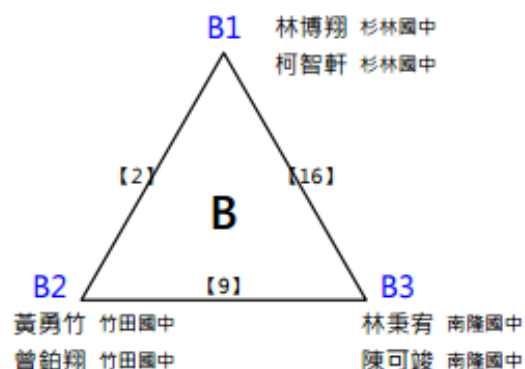
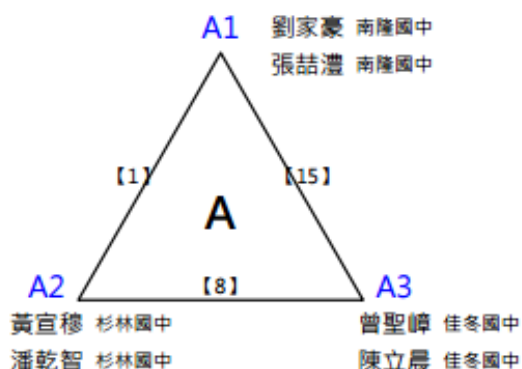

# 第61屆六堆運動會\_羽球競賽

國男雙打 共19籤

取 6 名

決賽：抽籤決定位置

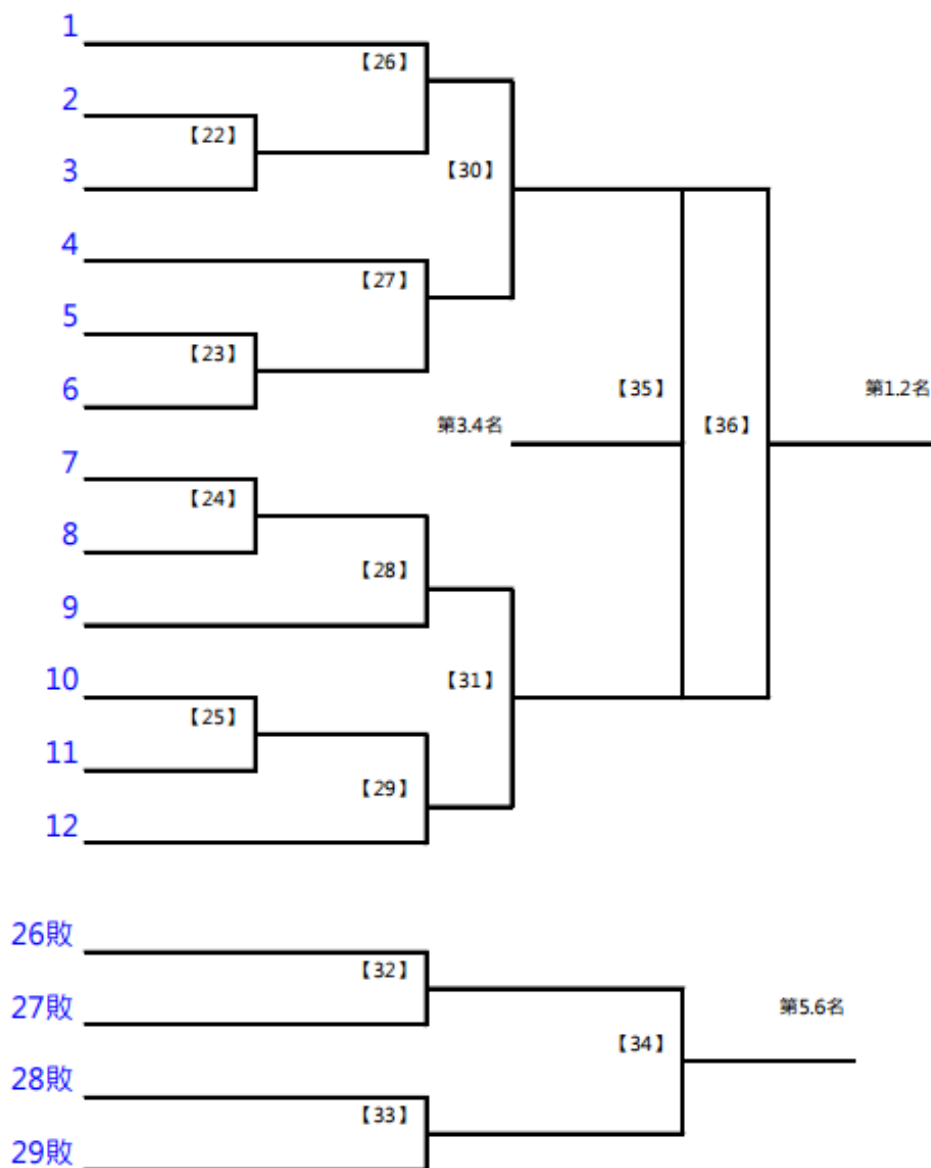

# 第61屆六堆運動會\_羽球競賽

國女雙打 共9籤

取 6 名

預賽：各組取2名晉級

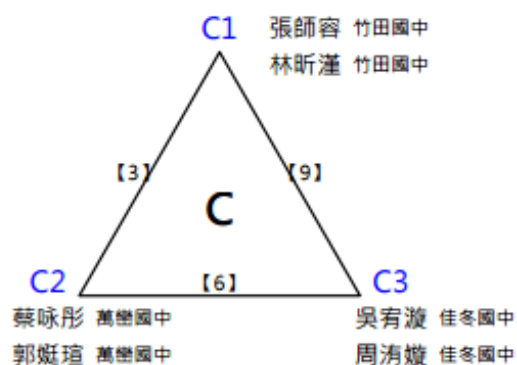
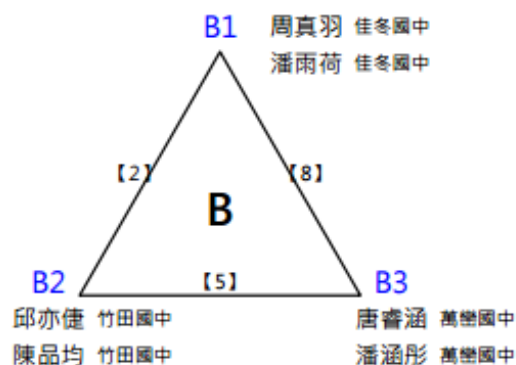
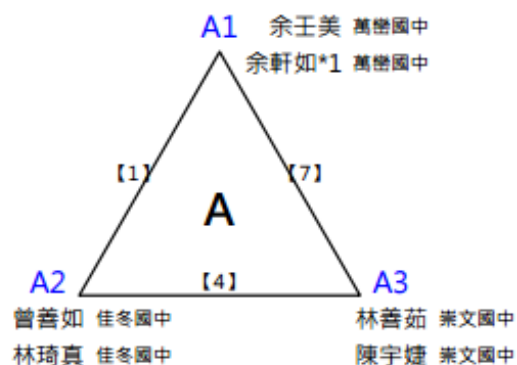

決賽：抽籤決定位置

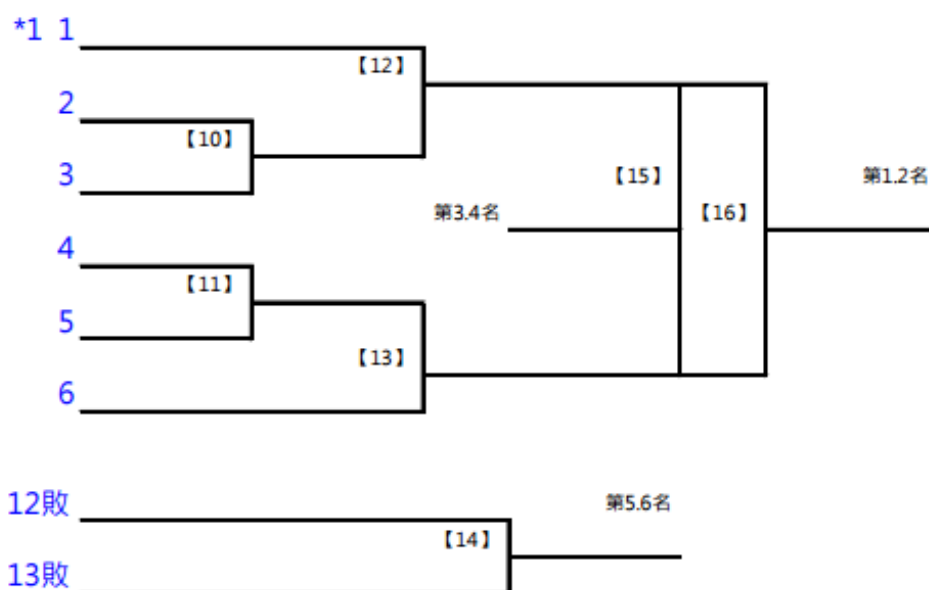

# 第61屆六堆運動會\_羽球競賽

小男雙打 共9籤

取 6 名

預賽：各組取2名晉級

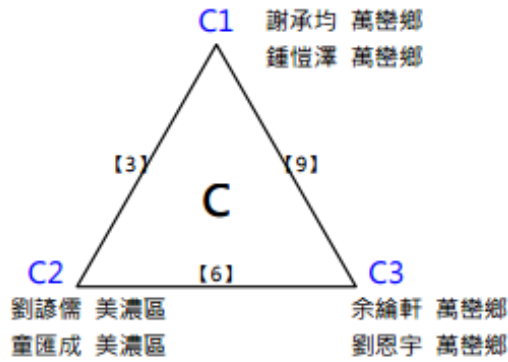
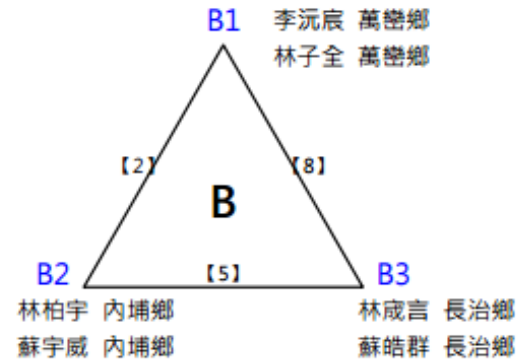
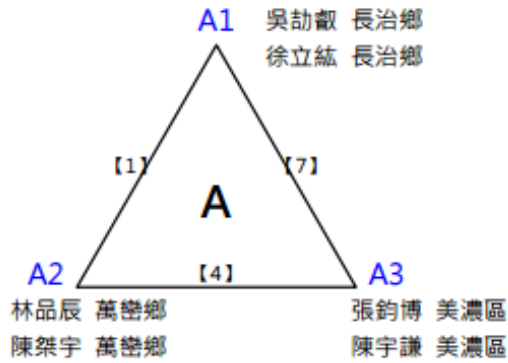

決賽：抽籤決定位置

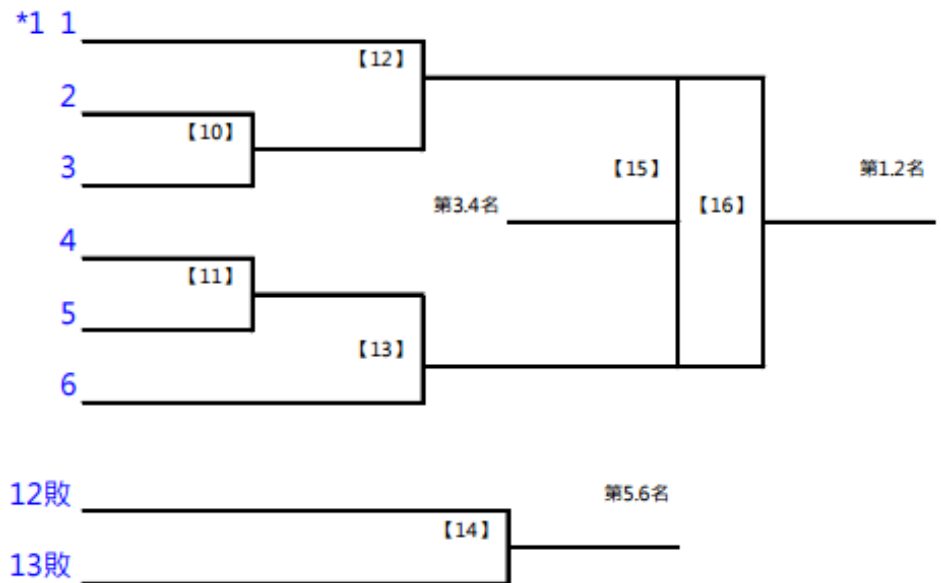

取 1 名

---

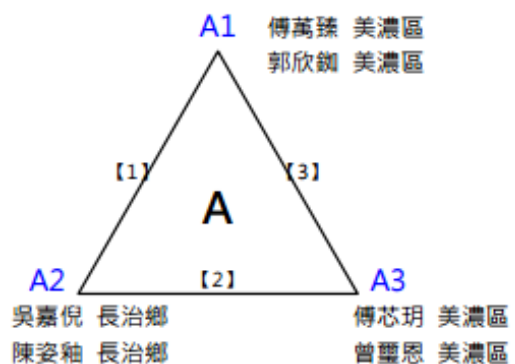

取6名

預賽：F組取2名·其餘各組取1晉級

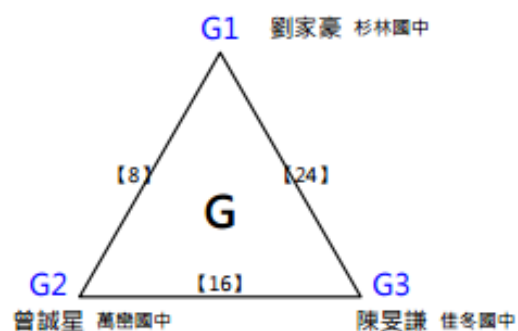
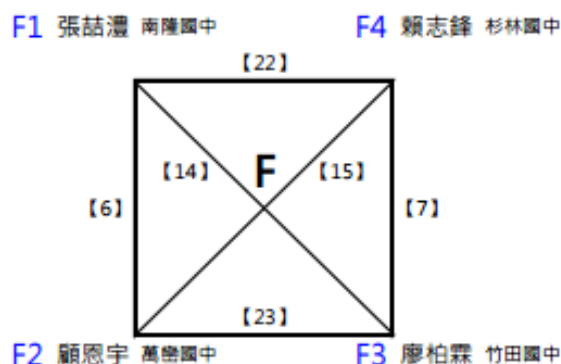
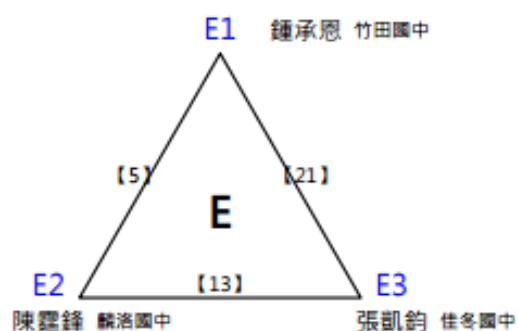
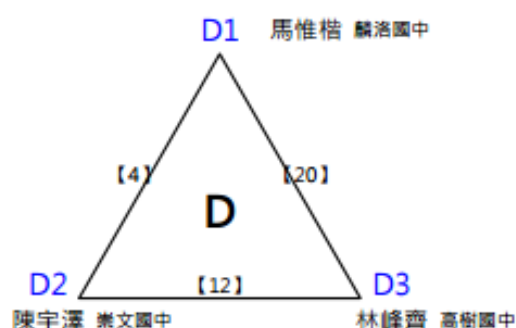
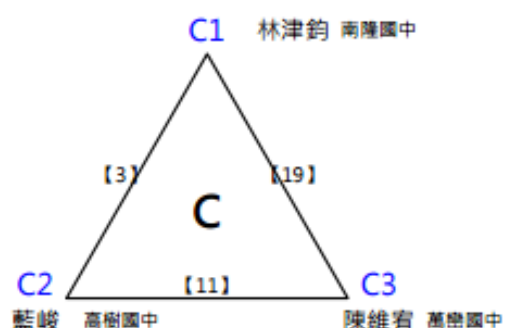
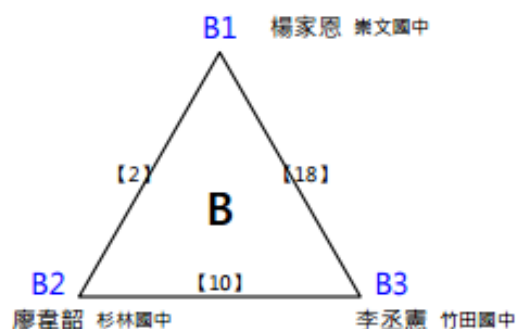
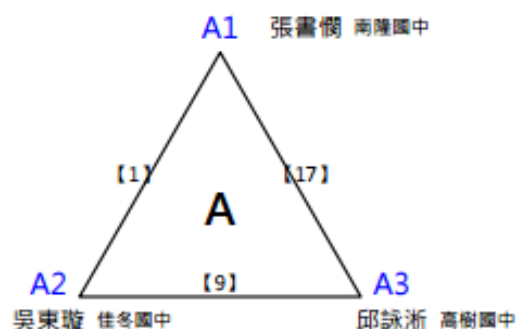

# 第61屆六堆運動會\_羽球競賽

國男單打 共22籤

取 6 名

決賽：抽籤決定位置

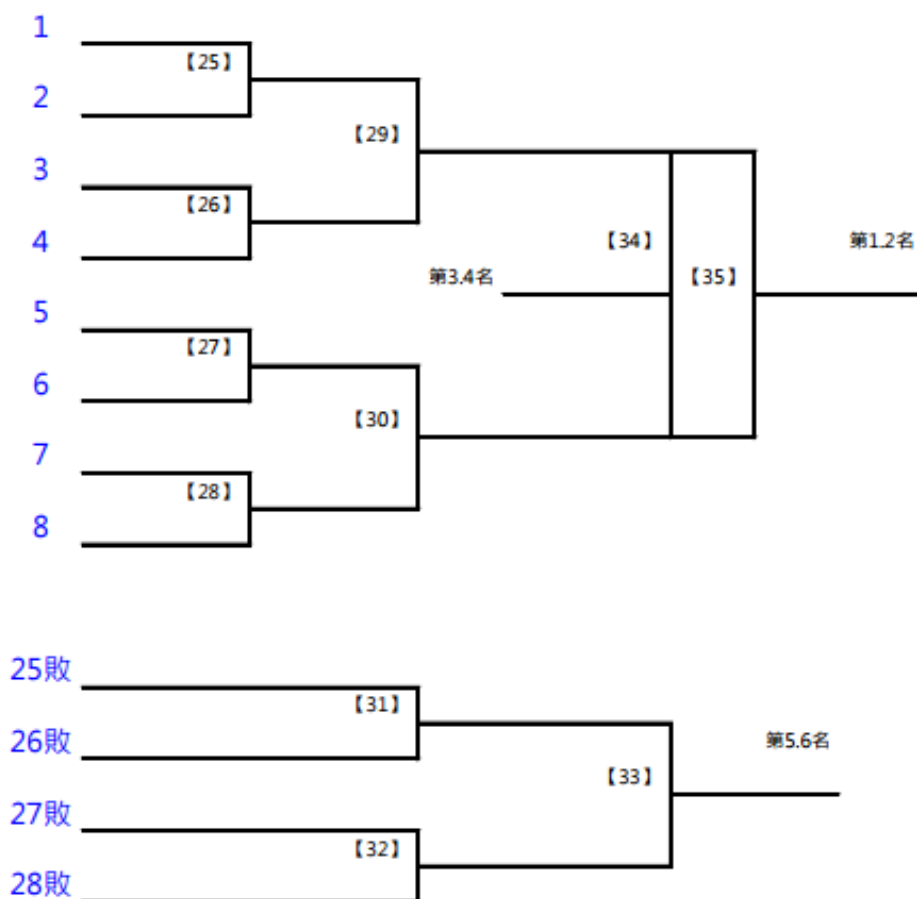

取 6 名

預賽：各組取2名晉級

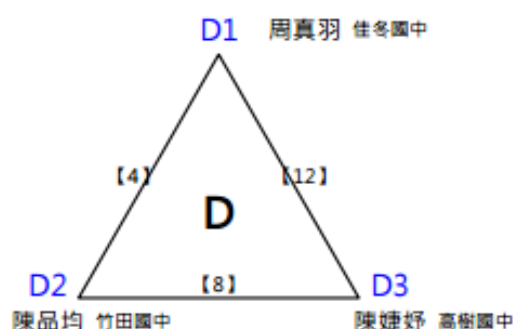
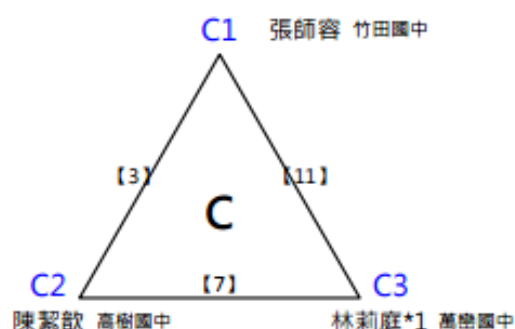
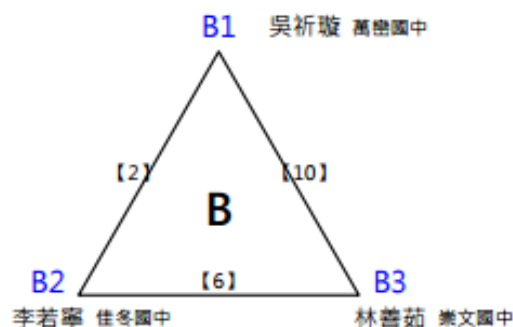
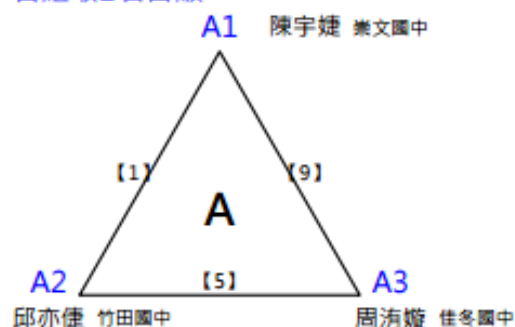

決賽：抽籤決定位置

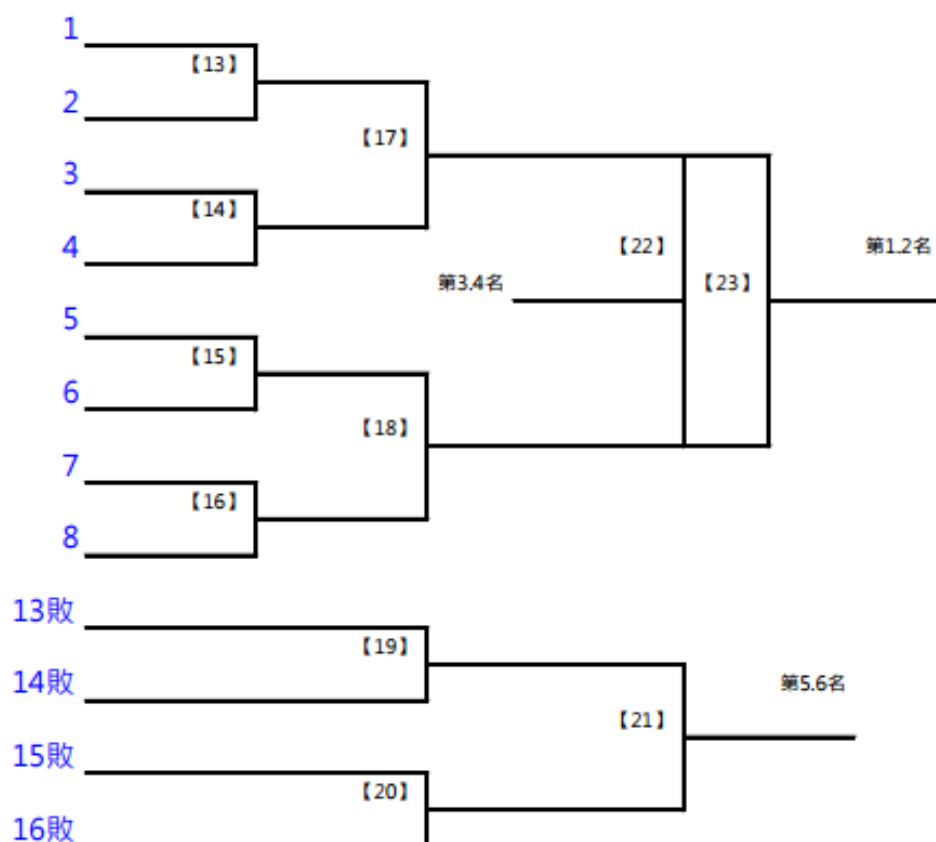

取 6 名

預賽：各組取2名晉級

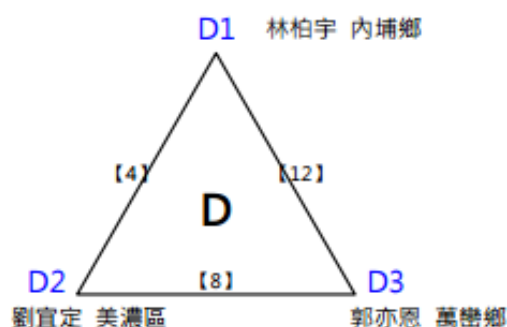
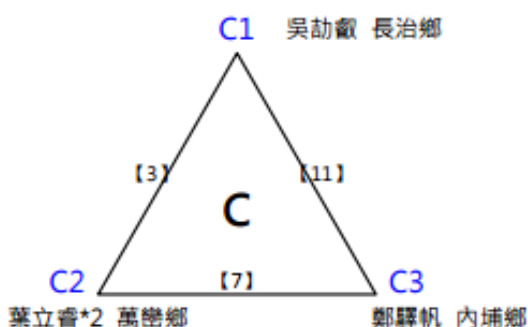
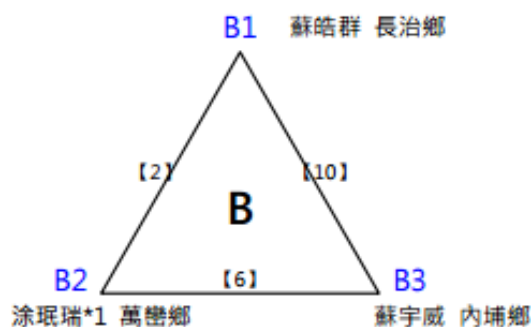
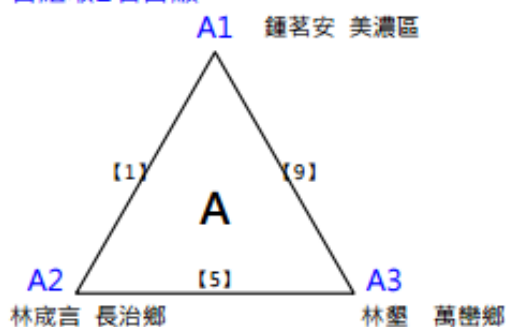

決賽：抽籤決定位置

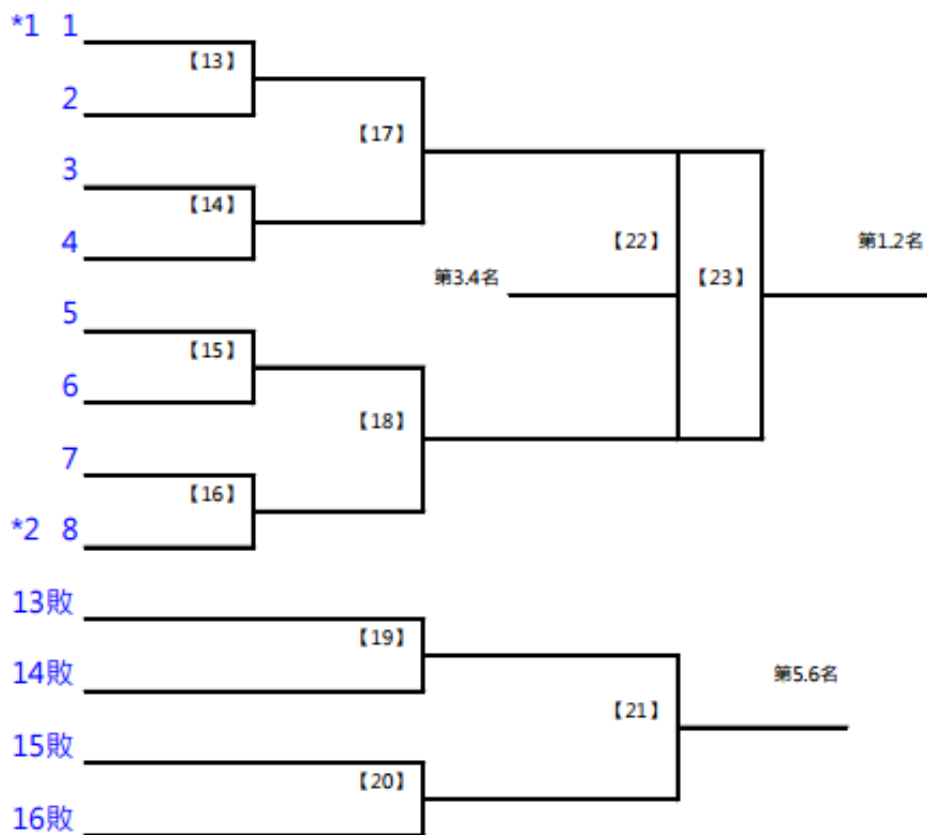

第61屆六堆運動會\_羽球競賽

小女單打

共4籤

取 2 名

---

A1 蕭妍芯 美濃區

A4 陳姿袖 長治鄉

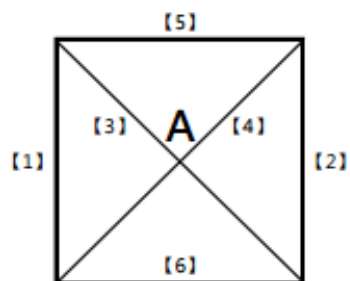

A2 陳筠蕓 美濃區

A3 吳嘉倪 長治鄉

## 第61屆六堆運動會\_羽球競賽 成績總表

比賽日期：115年2月21、22日

比賽場地：佳冬高農體育館

項目	第一名	第二名	第三名	第四名	第五名	第六名	備註
社會男子組團體							共6籤
社會女子組團體							共3籤
壯年男子團體							共8籤
國中男子組團體							共5籤
國中女子組團體							共3籤
國小男子組團體							共4籤
國小女子組團體							共2籤
社會男子雙打							共15籤
社會女子雙打							共5籤
壯年男子雙打							共11籤
國中男子單打							共22籤
國中女子單打							共12籤
國小男子單打							共12籤
國小女子單打							共4籤
國中男子雙打							共19籤
國中女子雙打							共9籤
國小男子雙打							共9籤
國小女子雙打							共3籤

# 軟式網球隊職員名單

## 一、社會混合組

### 1、內埔鄉

領隊:黃堯平 指導教練:劉彥輝

張文忠 賴立煌 林立國 利俊彥 劉彥廷 黃義雄

### 2、美濃區

宋易紳 林建宏 宋立法 曾宜豐 陳彥佑 陳彥儒 林俊廷 林彥廷

### 3、萬巒鄉

領隊:林國順 指導教練:林以琳 管理:陳弘儒

梁泰忠 李志鴻 李聖雄 吳宣輝 黃彥旭 曾祥恩 陳家霖

### 4、麟洛鄉

領隊:張敏豐 指導教練:林月娥 管理:鍾依璇

宋俊清 何孟勳 陳鼎鴻 李佳鍵 馮一宸 馮子一 陳柏辰 江致瑩

# 軟式網球比賽名單

## 一、社會混合組

### 1、團體

內埔鄉：林立國 賴立煌 張文忠 利俊彥 劉彥廷 黃義雄

美濃區：林俊廷 林建宏 林彥廷 宋易紳 宋立法 曾宜豐 陳彥佑 陳彥儒

萬巒鄉：梁泰忠 陳家霖 曾祥恩 李志鴻 李聖雄 黃彥旭 吳宣輝

麟洛鄉：宋俊清 江致瑩 李佳鍵 陳柏辰 陳鼎鴻 馮一宸 何孟勳 馮子一

# 軟式網球秩序表

比賽日期：115 年 2 月 28 日、3 月 1 日

比賽地點：玉光國小網球場

社會組團體：4隊取2名

---

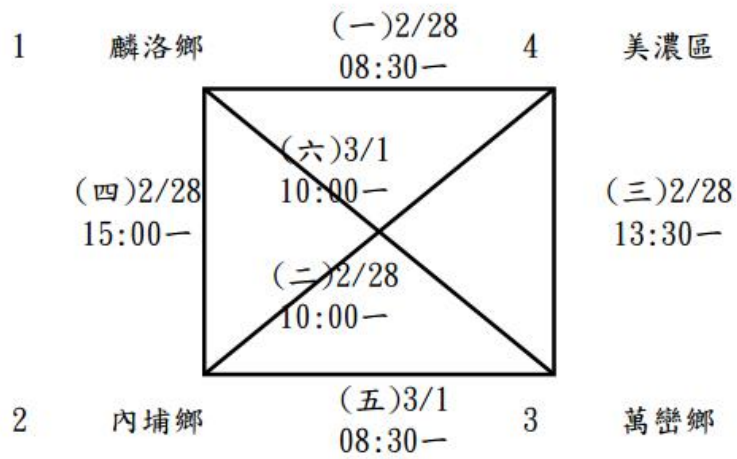

# 路跑隊職員名單

## 一、社會混合 A

### 1、內埔鄉

領隊:李富興

鍾志欣 朱遠航 陳德政 黃國芳 李富興 陳藝文 李美英 涂儷馨 陳薇竹  
李瑋屏

### 2、六龜區

王秀雯 賴宜絹 黃渝瑄 蔡淑芬 蔡如茵 鍾立文 林哲暘 樂大誠 詹俊毅  
劉俊麟

### 3、竹田鄉

陳永昌 曾俊銘 陳佶漢 黃建棟 林弘益 陳靖絨 石文鳳 陳怡萍 張育莘  
吳沁玲

### 4、杉林區

領隊:謝幸蓁

鍾智鴻 阮鵬安 張皓宇 吳宗臻 王聖豪 黃羽庭 蕭麗雯 李宛洛 林筱甯  
田雨晴 曾郁縉

### 5、佳冬鄉

郭展丞 薛正暉 鍾麗美 陳菊貞 陳慧津 邱嵐茵 童淑婷 戴嘉男 陳祈佑  
王愷勛

### 6、長治鄉

領隊:顏 偉 指導教練:馮吉林

黃榮貴 鍾政凱 邱常瑞 林仁川 黃泓洵 王貴英 藍芳宜 蕭萍香 沈玲卉  
鍾佩萱

## 7、高樹鄉

許榮都 王宗儀 吳佳慧 溫婉婷 黃凱昕 林惠婷 梁達鳳 楊宗諭 林炳華  
林峻立

## 8、萬巒鄉

陳俊勛 李仲翔 陳英平 林榕祐 呂洋 趙佩瑜 鄭亦宣 許芮慈 黃苡庭  
潘祖怡

## 9、麟洛鄉

領隊:洪玲芝 管理:鍾俊光  
李英睿 黃冠中 王韞同 謝孟基 徐瑞昌 李淑玲 范幼潏 鍾宛妤 武佩華  
劉勤儒

## 10、客家委員會

林家貴 李文端 吳旻諭 黃仁豪 鄭瑞雲 鄭文媛 田栗旭 楊舒棣 李聯裕  
賴晉安

## 11、客家委員會(發展中心)

洪登欽 李雅婷 陳俞芳 范甯臺 王彥智 呂姿慧 陳君如 梁蓉莉 何正品  
林宏駿 涂泰維 邱鵬瑞

## 二、社會混合 B

### 1、竹田鄉

宋秋菊 黃瓊美 王秀梅 陳雪萍 張巧平 賴光德 陳銘 曾益豐 謝睿宸  
廖慧宜 吳蕙琪

### 2、佳冬鄉

劉瑞豐 鄭錦秀 楊昆峯 陳柏村 涂麗莉 吳宗穎 蕭淑樺 沈郁香 戴俊華  
林鳳美

# 路跑比賽名單

## 一、社會混合組

### 1、6K

內埔鄉 A: 李富興 陳薇竹 陳藝文 李瑋屏 涂儷馨 李美英 陳德政 鍾志欣 黃國芳 朱遠航  
六龜區 A: 劉俊麟 黃渝瑄 詹俊毅 蔡如茵 賴宜絹 林哲暘 蔡淑芬 樂大誠 王秀雯 鍾立文  
竹田鄉 A: 林弘益 陳佶漢 張育革 石文鳳 陳靖絨 曾俊銘 陳怡萍 吳沁玲 陳永昌 黃建棟  
竹田鄉 B: 廖慧宜 張巧平 黃瓊美 陳 銘 陳雪萍 謝睿宸 曾益豐 賴光德 吳蕙琪 王秀梅  
宋秋菊  
杉林區 A: 王聖豪 蕭麗雯 阮鵬安 張皓宇 黃羽庭 田雨晴 林筱甯 吳宗臻 曾郁縉 鍾智鴻  
李宛洛  
佳冬鄉 A: 鍾麗美 陳菊貞 薛正暉 郭展丞 童淑婷 戴嘉男 陳慧津 王愷勛 陳祈佑 邱嵐茵  
佳冬鄉 B: 涂麗莉 沈郁香 劉瑞豐 吳宗穎 戴俊華 林鳳美 鄭錦秀 楊昆峯 陳柏村 蕭淑樺  
長治鄉 A: 黃泓洧 邱常瑞 沈玲卉 王貴英 藍芳宜 鍾佩萱 林仁川 鍾政凱 黃榮貴 蕭萍香  
高樹鄉 A: 林惠婷 許榮都 林炳華 吳佳慧 溫婉婷 梁達鳳 王宗儀 楊宗諭 黃凱昕 林峻立  
萬巒鄉 A: 林榕祐 鄭亦宣 陳俊勛 黃苡庭 許芮慈 潘祖怡 呂 洋 李仲翔 趙佩瑜 陳英平  
麟洛鄉 A: 劉勤儒 王韞同 李淑玲 徐瑞昌 謝孟基 李英睿 范幼潏 黃冠中 鍾宛妤 武佩華  
客家委員會 A: 李文端 田栗旭 鄭文媛 李聯裕 鄭瑞雲 黃仁豪 吳旻諭 賴晉安 楊舒棟  
林家貴  
客家委員會(發展中心)A: 邱鵬瑞 洪登欽 陳俞芳 涂泰維 陳君如 梁蓉莉 李雅婷 范甯臺  
王彥智 呂姿慧 林宏駿 何正品

# 民俗體育隊職員名單

## 一、社會混合 A

### 1、內埔鄉

鍾慶鎮	林啟正	黃俊榮	簡士博	鍾瑞峰	李明玉	鍾邦文	吳采權	徐道君
李性興	朱春鳳	黃淑貞	林淑蓉	鍾馨怡	利文忠	李富興	曾恩發	楊相意
吳俊宏	鍾志欣	黃國芳	潘冠宇	胡仁杰	涂儷馨	陳薇竹	李佩蓉	林沛宸
陳有全	吳惠茹	謝利紅	陳玉文	鍾佳蓉	李瑋屏	潘秀芳	黃聖玉	朱遠航

### 2、六龜區

領隊:劉文甲

詹俊毅	莊朝嘉	彭家德	鍾耀東	江堯民	何琮琦	邱紫芸	樂大誠	吳元祥
黃振家	許嘉芸	郭芝穎	高巧玲	林怡君	呂金雲	林欣怡	蔡如茵	葉基鉉
陳孜嵐	楊壬帆	劉君德	楊育函	黃吉宏	李佳昇	楊坤霖	王亭媛	郭思好
陳妍妃	溫克崙	陳亮宏						

### 3、甲仙區

領隊:劉德旺 指導教練:劉文甲 管理:黃俊源

康宏賓	吳俊龍	廖英杰	王瑞章	陳紹峰	劉志宏	林怡君	潘怡欣	呂玉婷
郭俞伶	余惟毓	黃怡靜	宋秉倫	王志群	葉百晃	蔡順福	林俊男	葉琳
潘慧玲	呂苡瑄	黃若儀	吳依蓁	林廷璋	彭先智	林章成	張浩為	許誌倫
丁博文	廖芳珠	田智喻	梁嘉旂	劉育銘	鍾秉勳	劉文甲	郭佳明	蔡佳成
范秦瑋	黃俊源	陳冠宇	宋采蓉	張素鳳	陳嘉菁	郭蓓蓓		

### 4、竹田鄉

宋秋菊	廖慧宜	陳穎思	鄭順發	黃國達	潘柏翰	李坤原	郭雅琪	曾品瑄
施翌翔	石文鳳	鍾正財	曾國峰	曾俊銘	吳沁玲	鍾淑美	曾雪娥	邱玉枝
陳秋蓮	古瑩瑩	陳銘	林弘益	張巧平	邱耀霆	陳永昌	邱聖雄	賴曉貞
李嘉芸	林宛儀	謝好禎	陳桂芳	鍾秋香				

### 5、杉林區

曾郁縉	潘美華	李宛洛	陳曉蘭	林筱甯	黃光社	胡家衛	鄭瑞文	張建鴻
吳達宏	石嘉誠	李冠萱	陳美容	黃碧珠	邱郁捷	梁美芳	朱小琴	邱素麗
張淑貞	劉秀玉	王聖豪	蘇子旗	林義敦	鍾智鴻	羅瑞文	王柏歲	吳宗臻
蕭見益								

## 6、佳冬鄉

陳祈佑	陳柏村	曾碧蘭	羅美秀	林千又	陳玉露	熊歆慈	羅文怡	賴秋惠
林靖渝	鍾琪卉	戴玟娟	鄭錦秀	李佳玲	陳昭如	曾碧蘭	楊繕憶	陳綉英
蔡旻享	陳逸君	鍾麗美	陳國榮	涂麗莉	邱嵐茵	吳宗穎	戴俊華	余玉滿
王雅微	戴啟正	陳威誠	廖信雲	沈郁香	詹健聖	楊昆峯	戴嘉男	王德昕
鍾溫雅	薛正暉							

## 7、長治鄉

邱岳陽	潘凱群	汪世明	潘玉圓	張永裕	黃筱芬	張淑貞	林碧瑤	張邱玉嬌
唐德光	林麗珠	李明忠	吳季宴	涂亞娟	古美珍	黃琮美	黃琮文	李宛榛
黃女鳳	吳盡滿	王玉琴	張淑芳	邱光志	董文雄	李松富	黃朝緞	謝菊春

## 8、美濃區

宋郡瑜	劉俊余	黃宇成	宋珮婕	蘇慧嫻	謝皖麒	張雅婷	李玉忠	楊嘉宏
周建彪	謝沛昀	鍾曉萍	洪靖惠	羅文雄	莊育政	李碧容	謝永能	宋國華
林琮偉	鍾安財	邱明偉	謝佩君	蔡碧雲	吳雨樵	李彥瑩	余潘碧如	莊蕙綺
孫兆瑩	何俊賢	鍾漢元	羅筱如	古采平				

## 9、高樹鄉

林峻立	許榮都	許銘裕	黃凱昕	林雨青	林長興
-----	-----	-----	-----	-----	-----

## 10、新埤鄉

劉治強	蔡立宏	涂誌豪	陳灝	楊世延	陳政豐	黃莉婷	陳淑玲	歐家利
周進山	林玟郁	屠文琦	阮建國	林琴蕙	謝育鈴	廖志銘	曾郁容	潘國華
王莉蓁	曾莉莉	劉欣怡	張國華	周明兒	陳偲綺	洪聖雄	潘建仁	簡惠玲
陳志良	王俞方	施純娟	蕭雪娥	戴國華	潘秋月	陳淑玲		

## 11、萬巒鄉

領隊:林以琳 指導教練:潘佩茹 管理:林駿毅

林震鄉	余佩雲	彭明章	鍾清芳	李文枝	鍾梅珍	陳玉蘭	陳念甄	蔡森泰
張春芳	林富章	林順坤	林美秀	林裕菁	徐立澤	陳柏勝	林裕民	侯京
余昆典	陳俊宇	陳祐誠	楊清和	潘瑞國	潘鉉志	李莉淑	林星瑩	陳怡菁
陳亭伊	潘怡婷	潘美齡						

## 12、麟洛鄉

張雅筑	郭凱琪	林宛儀	陳培禎	陳奕如	崔守廉	葉力維	邱東茂	葉桂蓮
陳嘉鵬	鍾俊光	林威政	林廷彥	邱翊源	戴志豪	邱素慧	柯淑秋	成佐恩
黃碧華	黃子玲	黃子珍	陳建任	潘建龍	徐志豪	徐瑞昌	鍾文浩	李唯泰
蔡馨婕	蔡綠涔	黃雪萍	李淑玲					

## 13、客家委員會(發展中心)

曾思穎	徐芳智	戴正倫	蔡仁傑	江盛來	林哲詳	賴般若	李雅婷	林佑芳
吳沂潔	吳振豪	范甯臺	王彥智	劉莉萱	吳怡雯	黃靖雯	何正品	劉美玉
李怡欣	洪志宏	呂姿慧	戴士超	林宏駿	劉一慧	邱顯鈞		

## 14、屏東縣客務處

謝智鈞	張育維	李冠新	曾正偉	謝博興	陳思潔	江蘭芸	徐薇荃	吳芹儀
蔣昀洳								

## 15、高雄市客委會

王世華	朱福珠	吳珮禎	吳聲淼	李瑞香	林允棟	林招娣	林偉鈞	邱振良
邱鈺媛	徐玉招	高春美	梁招娣	許瓊慧	馮菊英	黃寶慧	楊翠喜	劉文渙
劉正斌	鍾春蘭	陳茗莉						

## 二、社會混合 B

### 1、內埔鄉

林明志	鄭加成	廖皓荏	林正富	陳漢文	鄭旭成	宋淑美	顏嘉慧	范宜婷
-----	-----	-----	-----	-----	-----	-----	-----	-----

林惠琴 葉月嬌 黃覺玉 林希成 廖正富 吳寶成 賴寧輝 利佳臻 葉錦芳  
洪敏惠 賴佑萍 曾浩鈞 鍾剛仁 潘志明 廖奎昌 葉展宏 李俊輝 鍾國強  
曹忠坤 陳藝文 李綉慧 李美英 梁淑霞 吳麗玲 范秀萍 李桂櫻

## 2、高樹鄉

林炳華 戴正道 徐智宏 林淑慧 江桂瑩 鍾國雄

## 3、新埤鄉

尚慧敏 鄭琇丹 洪筵琇 羅秀萍 鍾明君 周進山

## 4、萬巒鄉

領隊:林以琳 指導教練:潘佩茹 管理:邱俞惠

羅妙滿 陳欣愉 廖良棟 張世東 陳家霖 廖柏勳 陳弘儒 傅林濤宇 蘇慶昌  
林晨暉 林以琳 林香文 周之閔 陳玉娟 郭育瑄 李聖芬 王子凌 王君宇  
潘珮軒 潘盈芸 潘邵瑜 潘佩仙 潘瑞宇 潘建銘 張惟翔 潘哲文 林慧婷  
林駿毅

## 5、客家委員會(發展中心)

涂泰維 鍾旻玲 鍾瓊儀 邱鵬瑞 黃伶嫻 邱伶榕

# 民俗體育比賽名單

## 一、社會混合組

### 1、背穀包、比腳力

內埔鄉 A:	潘秀芳 林啟正 朱春鳳 鍾慶鎮 黃聖玉 鍾馨怡 李明玉 黃淑貞 黃俊榮 吳惠茹 鍾瑞峰 簡士博
內埔鄉 B:	鄭加成 顏嘉慧 鄭旭成 范宜婷 葉月嬌 陳漢文 宋淑美 林正富 林惠琴 黃覺玉 林明志 廖皓荏
六龜區 A:	邱紫芸 陳妍妃 吳元祥 黃振家 高巧玲 林怡君 許嘉芸 郭芝穎 溫克崙 樂大誠 陳亮宏 詹俊毅
甲仙區 A:	呂玉婷 黃怡靜 郭俞伶 王瑞章 余惟毓 康宏賓 廖英杰 陳紹峰 劉志宏 林怡君 吳俊龍 潘怡欣
杉林區 A:	曾郁縉 胡家衛 鄭瑞文 潘美華 陳曉蘭 陳美容 吳達宏 張建鴻 林筱甯 石嘉誠 李宛洛 黃光社
佳冬鄉 A:	詹健聖 陳威誠 楊昆峯 羅文怡 廖信雲 賴秋惠 林靖渝 戴啟正 王雅微 鍾溫雅 熊歆慈 陳玉露
長治鄉 A:	潘凱群 吳盡滿 張永裕 黃筱芬 潘玉圓 汪世明 林碧瑤 李松富 董文雄 張淑貞 邱岳陽 張邱玉嬌
美濃區 A:	鍾曉萍 洪靖惠 張雅婷 劉俊余 鍾安財 謝佩君 周建炆 莊育政 謝永能 羅筱如 楊嘉宏 吳雨樵
新埤鄉 A:	洪聖雄 簡惠玲 陳淑玲 陳政豐 陳淑玲 王俞方 潘秋月 潘建仁 陳灝 施純娟 周明兒 陳志良
萬巒鄉 A:	陳祐誠 陳俊宇 林星瑩 陳怡菁 楊清和 余昆典 李莉淑 潘美齡 潘瑞國 潘鉉志 陳亭伊 潘怡婷
萬巒鄉 B:	潘哲文 王君宇 潘珮軒 王子凌 潘建銘 潘邵瑜 林慧婷 林駿毅 潘瑞宇 潘佩仙 張惟翔 潘盈芸
麟洛鄉 A:	徐瑞昌 崔守廉 葉桂蓮 郭凱琪 張雅筑 邱東茂 陳嘉鵬 林宛儀 陳培禎 鍾俊光 葉力維 陳奕如
高雄市客委會 A:	黃寶慧 吳珮禎 吳聲森 朱福珠 劉文渙 楊翠喜 邱鈺媛 鍾春蘭 劉正斌 林偉鈞 王世華 林允棟

### 2、講諺語、打豆莢

內埔鄉 A:	黃國芳 鍾志欣 涂儷馨 林沛宸 鍾佳蓉 朱遠航 陳薇竹 李佩蓉 潘冠宇 胡仁杰
六龜區 A:	李佳昇 陳妍妃 黃吉宏 王亭媛 劉君德 呂金雲 郭思妤 林欣怡 楊育函 楊坤霖
甲仙區 A:	潘慧玲 呂苡瑄 葉琳 葉百晃 宋秉倫 蔡順福 黃若儀 吳依蓁 林俊男 王志群
竹田鄉 A:	陳永昌 曾雪娥 陳銘 陳秋蓮 林弘益 邱耀霆 古瑩瑩 鍾淑美 邱玉枝 張巧平
杉林區 A:	王柏崙 劉秀玉 朱小琴 吳宗臻 羅瑞文 梁美芳 張淑貞 蕭見益 邱素麗 鍾智鴻

佳冬鄉 A: 薛正暉 陳威誠 廖信雲 戴玫娟 沈郁香 涂麗莉 戴啟正 戴嘉男 鍾琪卉 邱嵐茵  
 長治鄉 A: 張邱玉嬌 唐德光 謝菊春 吳季宴 吳盡滿 黃朝緞 張淑芳 李明忠 邱光志 林麗珠  
 美濃區 A: 李碧容 宋國華 蔡碧雲 宋珮婕 余潘碧如 古采平 鍾漢元 何俊賢 李玉忠 黃宇成  
 新埤鄉 A: 歐家利 陳偲綺 陳政豐 潘國華 蔡立宏 王莉蓁 楊世延 黃莉婷 劉治強 謝育鈴  
 萬巒鄉 A: 林震鄉 鍾清芳 彭明章 陳玉蘭 陳念甄 張春芳 余佩雲 鍾梅珍 蔡森泰 李文枝  
 麟洛鄉 A: 林廷彥 柯淑秋 黃碧華 邱翊源 戴志豪 林威政 成佐恩 黃子玲 邱素慧 黃子珍  
 客家委員會(發展中心)A: 黃靖雯 呂姿慧 戴士超 李怡欣 劉美玉 林宏駿 吳怡雯 洪志宏  
 邱顯鈞 何正品  
 高雄市客委會 A: 王世華 李瑞香 邱振良 吳聲焱 高春美 朱福珠 劉文渙 陳茗莉 林招娣  
 劉正斌

### 3、挑擔奉忠勇

內埔鄉 A: 黃國芳 曾恩發 鍾志欣 謝利紅 陳有全 吳惠茹 朱遠航 陳薇竹 李佩蓉 林淑蓉  
 胡仁杰 李瑋屏  
 內埔鄉 B: 鄭旭成 葉展宏 李俊輝 李綉慧 李美英 梁淑霞 廖奎昌 葉錦芳 曹忠坤 陳藝文  
 吳麗玲 鍾國強  
 六龜區 A: 黃吉宏 葉基鉉 王亭媛 黃振家 高巧玲 林怡君 郭思好 許嘉芸 樂大誠 楊坤霖  
 蔡如茵 李佳昇  
 甲仙區 A: 潘慧玲 林廷璋 呂苡瑄 梁嘉旂 廖芳珠 張浩為 彭先智 黃若儀 林章成 田智喻  
 丁博文 許誌倫  
 竹田鄉 A: 陳 銘 鍾秋香 林弘益 邱耀霆 賴曉貞 邱聖雄 謝好禎 林宛儀 張巧平 李嘉芸  
 陳桂芳 陳永昌  
 杉林區 A: 林義敦 黃碧珠 朱小琴 蘇子旗 王聖豪 李冠萱 羅瑞文 梁美芳 邱郁捷 邱素麗  
 鍾智鴻 王柏巖  
 佳冬鄉 A: 林千又 曾碧蘭 楊繕憶 王雅微 余玉滿 鍾溫雅 王德昕 戴嘉男 陳柏村 羅美秀  
 陳祈佑 薛正暉  
 長治鄉 A: 王玉琴 吳季宴 涂亞娟 李明忠 黃女鳳 古美珍 邱光志 黃琮文 李宛榛 黃琮美  
 林麗珠 唐德光  
 美濃區 A: 張雅婷 鍾安財 宋國華 邱明偉 蘇慧嫻 林琮偉 周建炆 宋郡瑜 羅筱如 謝沛昀  
 黃宇成 鍾曉萍  
 新埤鄉 A: 潘秋月 林玟郁 林琴蕙 陳 灝 涂誌豪 廖志銘 阮建國 曾郁容 周進山 戴國華  
 屠文琦  
 萬巒鄉 A: 張春芳 余佩雲 鍾梅珍 蔡森泰 李文枝 林震鄉 鍾清芳 彭明章 林順坤 陳玉蘭  
 林富章 陳念甄  
 萬巒鄉 B: 林晨暉 李聖芬 蘇慶昌 周之閔 陳家霖 陳玉娟 郭育瑄 陳弘儒 林以琳 林香文  
 傅林濤宇 廖柏勳  
 麟洛鄉 A: 蔡綠涔 李唯泰 鍾文浩 黃子玲 陳建任 蔡馨婕 潘建龍 徐志豪 黃子珍 李淑玲  
 黃雪萍 徐瑞昌

#### 4、一網天下

內埔鄉A： 曾恩發 黃聖玉 陳玉文 吳俊宏 李富興 利文忠  
內埔鄉B： 范秀萍 曾浩鈞 潘志明 黃覺玉 林明志 鍾剛仁  
六龜區A： 楊壬帆 劉君德 陳孜嵐 楊育函 葉基鉉 吳元祥  
甲仙區A： 郭佳明 鍾秉勳 郭俞伶 廖芳珠 劉育銘 劉文甲  
竹田鄉A： 鍾正財 邱聖雄 曾俊銘 吳沁玲 石文鳳 曾國峰  
杉林區A： 蘇子旗 王聖豪 李冠萱 邱郁捷 林義敦 黃碧珠  
佳冬鄉A： 蔡旻享 楊昆峯 陳綉英 曾碧蘭 鍾麗美 陳逸君  
長治鄉A： 潘凱群 謝菊春 張永裕 黃朝緞 汪世明 邱岳陽  
美濃區A： 洪靖惠 孫兆瑩 邱明偉 蘇慧嫻 謝永能 謝皖麒  
高樹鄉A： 林長興 林雨青 許榮都 林峻立 許銘裕 黃凱昕  
高樹鄉B： 鍾國雄 江桂瑩 戴正道 林淑慧 徐智宏 林炳華  
新埤鄉A： 簡惠玲 陳偲綺 施純娟 曾莉莉 曾郁容 洪聖雄  
新埤鄉B： 鄭琇丹 羅秀萍 鍾明君 周進山 洪筵琇 尚慧敏  
萬巒鄉A： 林裕民 徐立澤 林裕菁 陳柏勝 侯 京 林美秀  
萬巒鄉B： 廖良棟 羅妙滿 張世東 陳家霖 廖柏勳 陳欣愉  
麟洛鄉A： 林廷彥 柯淑秋 邱翊源 戴志豪 林威政 邱素慧  
客家委員會(發展中心)A： 劉一慧 曾思穎 徐芳智 戴正倫 蔡仁傑 邱顯鈞  
客家委員會(發展中心)B： 鍾瓊儀 涂泰維 黃伶嫻 鍾旻玲 邱鵬瑞 邱伶榕  
高雄市客委會A： 吳珮禎 邱振良 馮菊英 梁招娣 許瓊慧 徐玉招

#### 5、汲水、挑水競賽

內埔鄉A： 潘秀芳 李性興 鍾邦文 朱春鳳 徐道君 鍾馨怡 楊相意 黃淑貞 吳采權 林淑蓉  
內埔鄉B： 賴佑萍 賴寧輝 吳寶成 葉錦芳 李桂櫻 洪敏惠 利佳臻 廖正富 林希成 鄭加成  
六龜區A： 蔡如茵 何琮琦 江堯民 鍾耀東 呂金雲 林欣怡 彭家德 莊朝嘉 郭芝穎 邱紫芸  
甲仙區A： 王瑞章 陳冠宇 陳嘉菁 范秦瑋 吳依蓁 黃俊源 張素鳳 郭蓓蓓 宋采蓉 蔡佳成  
竹田鄉A： 潘柏翰 陳穎思 黃國達 宋秋菊 鄭順發 李坤原 廖慧宜 施翌翔 郭雅琪 曾品瑄  
杉林區A： 胡家衛 鄭瑞文 潘美華 陳曉蘭 陳美容 吳達宏 張建鴻 李宛洛 黃光社 曾郁縉  
佳冬鄉A： 詹健聖 李佳玲 吳宗穎 陳昭如 鄭錦秀 戴俊華 沈郁香 陳國榮 余玉滿 王德昕  
長治鄉A： 黃筱芬 潘玉圓 涂亞娟 張淑芳 黃女鳳 古美珍 林碧瑤 張淑貞 黃琮文 黃琮美  
美濃區A： 李彥瑩 劉俊余 謝佩君 羅文雄 林琮偉 莊育政 宋郡瑜 莊蕙綺 楊嘉宏 吳雨樵  
新埤鄉A： 屠文琦 林玟郁 林琴蕙 張國華 楊世延 曾莉莉 阮建國 劉欣怡 蕭雪娥 戴國華  
萬巒鄉A： 陳祐誠 陳俊宇 林星瑩 陳怡菁 楊清和 余昆典 李莉莉 潘瑞國 陳亭伊 潘怡婷  
萬巒鄉B： 潘哲文 王君宇 潘珮軒 王子凌 潘建銘 潘邵瑜 潘瑞宇 潘佩仙 張惟翔 潘盈芸  
麟洛鄉A： 崔守廉 郭凱琪 張雅筑 邱東茂 陳嘉鵬 林宛儀 陳培禎 鍾俊光 葉力維 陳奕如  
客家委員會(發展中心)A： 林哲詳 江盛來 范甯臺 劉莉莉 賴般若 李雅婷 王彥智 林佑芳  
吳振豪 吳沂潔  
屏東縣客務處A： 李冠新 徐薇荃 曾正偉 江蘭芸 謝博興 吳芹儀 謝智鈞 蔣昀洳 張育維  
陳思潔

# 民俗體育秩序表

比賽日期：115 年 3 月 14、15 日

比賽場地：佳冬國中操場

3/14(六)賽程：

- 一、 背穀包、比腳力-----10:00
- 二、 汲水及挑水比賽-----14:00

3/15(日)賽程：

- 一、 一網天下 掖網捉魚仔-----9:30
- 二、 講諺語、打豆莢-----10:40
- 三、 挑擔奉忠勇-----14:00

# 拔河隊職員名單

## 一、社男 A

### 1、佳冬鄉

林輝濱 賴勁宏 林輝忠 楊政勳 賴俊震 李博穎 賴宏一 曾彥瑋 賴宏宇  
陳建豪 張哲維 林輝舜 謝仁傑 葉宇皓 蔡家綸

### 2、萬巒鄉

領隊:林以琳 指導教練:吳昌海 管理:陳弘儒  
李 強 石恩佑 林意翔 邱俊豪 徐邵恩 陳宗翰 鍾皓緯 潘玉宸 余昆典  
陳俊宇 陳祐誠 楊清和 潘瑞國 潘鉉志 陳保凱

## 二、社會混合 A

### 1、麟洛鄉

謝孟基 馮春娣 陳馨雅 武佩華 鍾宛妤 成佐恩 潘建龍 徐志豪

## 三、國男 A

### 1、美濃國中

領隊:陳志明 指導教練:曾國光 管理:歐建呈  
陳柏翰 張祐寧 謝滄丞 黃文杰 柯宏駿 蕭炳勝 張宏佑 龔登科 金志強  
林祥睿 邱淮安 朱健弘 朱彥樺 唐瀧昊 胡坤佑 侯柏皓

### 2、高泰國中

領隊:傅勤展 指導教練:黃耀陞 管理:李煥元  
邱耀崧 辛禹杰 鍾明倡 馮子傑 鄭柏霖 楊承恩 潘宏愷 鄭瑾騰 董泰良  
吳瑜恩 楊允睿 盧 熙 蕭樂多 柯偉翔 李 羿 李子龍

### 3、萬巒國中

領隊:陳朝賢 指導教練:邱啟榮 管理:鄭閔仁

柏昱丞 李詠哲 賴宥任 潘忠綱 林嘉誠 陳弘駿 溫丞雋 鄒宇希 張庭碩  
羅國宸 吳宗哲 林亮宇

### 四、國女 A

#### 1、高泰國中

領隊:傅勤展 指導教練:劉家豪 管理:李煥元

江品潔 唐納珍心 潘許可 陳玥彤 唐納珍愛 陳子穎 潘許華 高苡婕 王羽燕  
杜旻潔 溫晴 陳巧忻 陳雅琦 塩恩慈 馬睿希 尤恩希

### 五、國中混合 A

#### 1、高泰國中

領隊:傅勤展 指導教練:黃耀陞 管理:李煥元

邱耀嶽 辛禹杰 鍾明倡 鄭柏霖 楊承恩 尤恩希 江品潔 馬睿希 潘宏愷  
唐納珍心 潘許可 陳玥彤 唐納珍愛 李羿 馮子傑 陳子穎

#### 2、萬巒國中

領隊:陳朝賢 指導教練:邱啟榮 管理:鄭閔仁

謝祈恩 湯詩薇 許芮妮 張佩嫻 潘子媽 柏昱丞 賴宥任 潘忠綱 林嘉誠  
陳弘駿 溫丞雋 曾姿容 池幸妍

### 六、社男 B

#### 1、萬巒鄉

領隊:潘嘉明 指導教練:張世東 管理:陳弘儒

潘柏旻 潘冠宏 潘裕仁 潘逸 潘賢名 潘偉凡 潘瑞勳 潘伯宜 王嘉祥

# 拔河比賽名單

## 一、社男組

### 1、720KG

佳冬鄉 A: 賴勁宏 李博穎 賴宏一 賴宏宇 林輝忠 林輝濱 林輝舜 楊政勳 陳建豪 葉宇皓  
蔡家綸 張哲維 謝仁傑 賴俊震 曾彥瑋  
萬巒鄉 A: 李 強 潘瑞國 林意翔 邱俊豪 鍾皓緯 陳俊宇 潘鉉志 陳保凱 陳宗翰 楊清和  
石恩佑 陳祐誠 余昆典 徐邵恩 潘玉宸  
萬巒鄉 B: 潘瑞勳 潘裕仁 潘賢名 潘逸 王嘉祥 潘伯宜 潘偉凡 潘冠宏 潘柏旻

## 二、社會混合組

### 1、640KG

麟洛鄉 A: 徐志豪 成佐恩 武佩華 潘建龍 謝孟基 鍾宛妤 陳馨雅 馮春娣

## 三、國男組

### 1、600KG

美濃國中 A: 柯宏駿 龔登科 張祐寧 邱淮安 朱健弘 朱彥樺 金志強 胡坤佑 侯柏皓 林祥睿  
陳柏翰 蕭炳勝 唐瀧昊 謝洧丞 黃文杰 張宏佑  
高泰國中 A: 楊允睿 辛禹杰 楊承恩 邱耀嶽 潘宏愷 李子龍 鄭柏霖 李 羿 盧 熙 鄭瑾騰  
鍾明倡 董泰良 蕭樂多 吳瑜恩 馮子傑 柯偉翔  
萬巒國中 A: 賴宥任 張庭碩 溫丞雋 鄒宇希 潘忠綱 李詠哲 羅國宸 林亮宇 林嘉誠 陳弘駿  
吳宗哲 柏昱丞

## 四、國女組

### 1、480KG

高泰國中 A: 潘許華 王羽燕 陳子穎 陳巧忻 陳玥彤 唐納珍心 陳雅琦 唐納珍愛 馬睿希  
塩恩慈 高苡婕 尤恩希 杜旻潔 江品潔 溫晴 潘許可

## 五、國中混合組

### 1、560KG

高泰國中 A： 江品潔 鄭柏霖 鍾明倡 陳子穎 陳玥彤 馬睿希 唐納珍心 馮子傑 唐納珍愛  
潘宏愷 尤恩希 潘許可 李 羿 辛禹杰 楊承恩 邱耀嶽

萬巒國中 A： 池幸妍 陳弘駿 湯詩薇 溫丞雋 潘子嫣 潘忠綱 張佩嫻 曾姿容 許芮妮 謝祈恩  
林嘉誠 賴宥任 柏昱丞

# 拔河秩序表

比賽日期：115 年 3 月 14、15 日

比賽場地：佳冬國中操場

## 社男組團體：3隊取1名

---

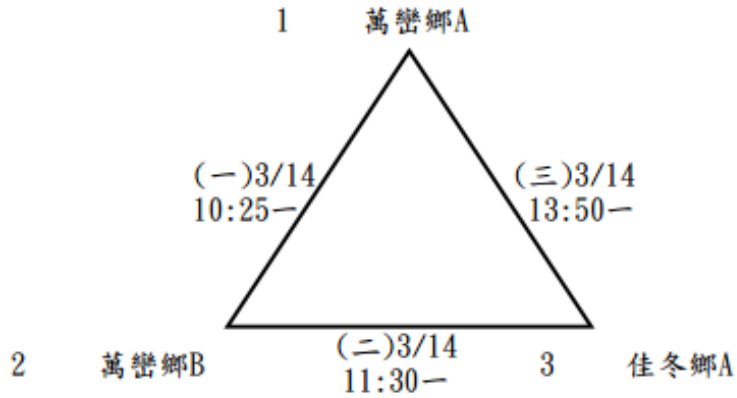

社會混合組團體：1隊不比賽(麟洛鄉A)

## 國男組團體：3隊取1名

---

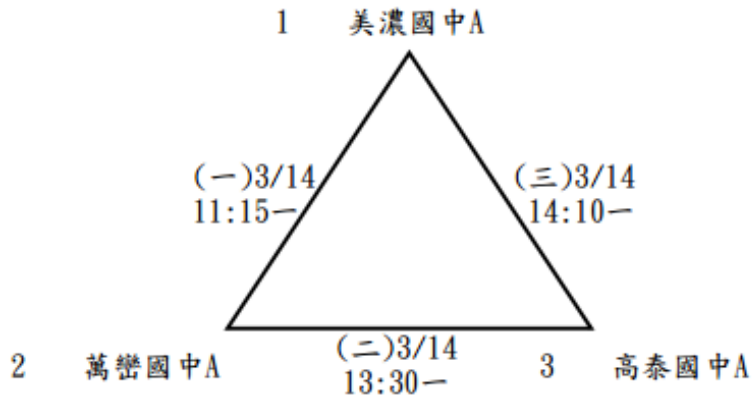

## 國中混合組團體：2隊取1名

---

1 萬巒國中A  $\frac{(一)3/14}{11:50-}$  2 高泰國中A

國女組團體：1隊不比賽(高泰國中A)

# 桌球隊職員名單

## 一、社男

### 1、內埔鄉

領隊:沈朝銘 指導教練:黃智維

游子宜 陳硯楷 陳睿浩 李奕德 李韋德 鍾榮洋 廖哲緯 曾望 曾信

### 2、竹田鄉

領隊:李金憲 指導教練:陳文義 管理:連家賢

劉坤原 陳振凱 李岳勳 連富吉 傅裕翔 陳逸杰 李奕儒 李忻恩 吳定一  
葉家澄

### 3、杉林區

指導教練:劉輔義 管理:易文儀

沈峯明 劉炳輝 李順傑 邱冠銘 石岱于 陳火盛 卓嘉誠 劉瑞瑩 林清章  
劉國斌

### 4、長治鄉

領隊:邱瑞敏 指導教練:邱文賢 管理:邱文宗

邱倉玄 柯全 邱定承 邱元甫 羅佑丞 左竣文 葉禾謙 劉宜潔 邱呈洋  
黃御恩

### 5、美濃區

領隊:吳才通 指導教練:王果行

黃恩賢 廖志雄 林榮裕 陳力瑒 陳威仲 陳金文 宋杰霖 溫華文 鍾和貴  
林永上

### 6、新埤鄉

領隊:馮招金 指導教練:張佳鈺 管理:林達聰

張宏霖 張宏瑞 張宏龍 曾煜宏 黃巨漢 葉慶瑞 孔立偉 孔親立 孔明山  
陳柏昌

## 7、萬巒鄉

領隊:林以琳 管理:陳弘儒

徐立澤 陳亦儒 黃凱喬 劉峪銓 盧得悅 廖泓捷 陳義憲 黃戎瑋 李冠毅

## 8、麟洛鄉

領隊:宋瑞雄 指導教練:傅龍明 管理:陳義文

陳又維 曹晃安 邱毓寬 邱毓安 宋偉志 蔡晉瑋 王祥宇 謝譯賢 陳彥程

## 二、社女

### 1、內埔鄉

領隊:陳耀慶 指導教練:張景焜

蘇月燕 林烜妤 李芸珮 黃羽潔 許玉沛 戴予 戴妍 游舒丞 施立文  
陳怡臻

### 2、杉林區

黃晨蓁 葉怡廷 鐘方伶 李美銀 張孟蘭 卓雅蕾 黃瑜喬 顏際玲 張惠菁

### 3、長治鄉

領隊:沈驗 指導教練:郭宗南 管理:邱品程

張芮嘉 葉羽洛 莊貴香 黃莉麗 黃維琪 杜梅芳 陳瓊芬 陳明雪 溫茲涵  
王祉棋

### 4、美濃區

領隊:劉美香 指導教練:林榮裕

羅綠平 曾美貞 陳雅惠 柯味香 林子藍 張美香 洪彩純 羅惠美 謝憶萍  
李明璇

### 5、麟洛鄉

領隊:謝雪梅 指導教練:翁惠香 管理:陳瑞瑛

方育瑜 宋冠瑩 邱美貞 徐蘇芸蓁 張錦治 江秋桂 林芳英 蘇慎 黃音  
鍾忻妤

### 三、小男

#### 1、內埔鄉

領隊:張文忠 指導教練:許志明 管理:曾智盟  
劉祥宇 邱奕愷 張睿恩 李佳宸 何庭碩 林楷唯 黃騫燁 羅永桀 李冠祥  
鐘逸凡

#### 2、竹田鄉

領隊:林秀玲 指導教練:陳隆長 管理:蕭淑芳  
傅平 戴安峻 陳廷堯 李岳融 劉冠延 許詠傑 邱富熙 陳呷羽 林又丞  
陳柏宇

#### 3、杉林區

指導教練:沈峯明 管理:王文慧  
鍾幘凱 郭嫻奴 吳閔庭 張坤琪 曾文彬 曾榆庭 邱詠晴 吳宣儀

#### 4、美濃區

領隊:吳孟珠 指導教練:張清祥 管理:劉雅雯  
李健熒 王翌丞 羅崇洺 邱禹喆 鄭宇倫 劉書豪 邱楷倫 鍾博羽 羅婉芹  
張珮晨

### 四、小女

#### 1、內埔鄉

領隊:陳俊義 指導教練:林姮妤 管理:宋仁良  
賴素樺 鍾曦瑩 柳艾琳 邱宣語 古婕妤 鄒靚柔 蘇芊妤 張彧嫻 莊妍芸

#### 2、杉林區

指導教練:黃方泉 管理:黃量意

李耕恩 鍾蓮洵 劉宜沛 石潔穎 林妤恩 劉羽軒 劉玉菲

## 五、長青

### 1、內埔鄉

領隊:張景焜 指導教練:賴清霖 管理:廖豐秋

曾世正 蔡銳文 邱俊梁 黃永尚 陳建成 沈裕玉 林勇田 林廣文 蕭正泰  
黃勝昌

### 2、竹田鄉

領隊:張書魁 管理:李思賢

賴永財 賴瑞昌 曾德勝 曾文岳 張旺明 陳源昌 陳吉田 潘恩盛 李恭墨  
李連輝

### 3、長治鄉

領隊:游明智 指導教練:陳賢惠 管理:李淑萍

李清聖 鄧政顯 鄧政恒 林栢序 林克嵩 邱文宗 馮潤賓 邱秀全 黃吉修  
梁道仁 邱富銓

### 4、美濃區

領隊:王果行 指導教練:吳才通

王新達 林江威 張瑞芳 張耀文 楊國徽 梁順和 楊孝治 張振毅 陳國園  
傅志銘 張榮華

### 5、萬巒鄉

領隊:林以琳 管理:陳弘儒

林政杰 林志明 林裕隆 許玉芬 陳永杰 林任堂 林碧樹 黃尚昌 陳永仁  
武陸翊 朱耀祥 施教信

### 6、麟洛鄉

領隊:徐俊明 指導教練:侯用笙 管理:吳彩興

陳永成 陳日賢 徐金榮 戴松飛 邱智宏 曾志雄 宋瑞川 李一良 陳信光  
梁國山

## 7、客家委員會

李文端 范雪景 杜瑞文 吳克能 曾貴惠 彭玉廷 廖育珮 周濬勝 袁靜慧  
古秀妃

# 桌球比賽名單

## 一、社男組

### 1、團體

內埔鄉：李韋德 鍾榮洋 曾信 曾望 游子宜 廖哲緯 李奕德 陳睿浩 陳硯楷  
竹田鄉：葉家澄 陳逸杰 吳定一 連富吉 陳振凱 傅裕翔 李奕儒 劉坤原 李岳勳 李忻恩  
杉林區：劉炳輝 劉瑞瑩 李順傑 卓嘉誠 林清章 沈峯明 邱冠銘 劉國斌 陳火盛 石岱于  
長治鄉：葉禾謙 黃御恩 柯全 邱倉玄 邱元甫 左竣文 邱呈洋 邱定承 劉宜潔 羅佑丞  
美濃區：鍾和貴 陳金文 林榮裕 林永上 陳力場 陳威仲 黃恩賢 宋杰霖 溫華文 廖志雄  
新埤鄉：張宏瑞 張宏霖 葉慶瑞 張宏龍 孔明山 黃巨漢 孔立偉 孔親立 曾煜宏 陳柏昌  
萬巒鄉：陳義憲 陳亦儒 黃凱喬 徐立澤 黃戎璋 李冠毅 盧得悅 劉峪銓 廖泓捷  
麟洛鄉：邱毓寬 蔡晉璋 曹晃安 謝譯賢 陳又維 陳彥程 宋偉志 王祥宇 邱毓安

## 二、社女組

### 1、團體

內埔鄉：林烜妤 蘇月燕 許玉沛 黃羽潔 戴予 戴妍 游舒丞 施立文 陳怡臻 李芸珮  
杉林區：張惠菁 葉怡廷 顏際玲 黃晨蓁 黃瑜喬 鐘方伶 卓雅蕾 李美銀 張孟蘭  
長治鄉：杜梅芳 葉羽洛 張芮嘉 黃維琪 黃莉麗 溫茲涵 王祉棋 陳明雪 陳瓊芬 莊貴香  
美濃區：陳雅惠 張美香 林于藍 柯味香 謝憶萍 洪彩純 曾美貞 李明璇 羅惠美 羅綠平  
麟洛鄉：蘇慎 張錦治 林芳英 徐蘇芸蓁 江秋桂 邱美貞 黃音 方育瑜 鍾忻妤 宋冠萱

## 三、小男組

### 1、團體

內埔鄉：李冠祥 劉祥宇 林楷唯 鐘逸凡 張睿恩 羅永桀 邱奕愷 黃騫燁 何庭碩 李佳宸  
竹田鄉：李岳融 林又丞 陳呷羽 陳柏宇 戴安峻 許詠傑 陳廷堯 邱富熙 傅平 劉冠廷  
杉林區：邱詠晴 郭佩姣 吳宣儀 吳閔庭 鍾慎凱 張坤琪 曾文彬 曾榆庭  
美濃區：劉書豪 鄭宇倫 鍾博羽 王翌丞 羅婉芹 張珮晨 羅崇洺 邱楷倫 李健熒 邱禹喆

## 四、小女組

### 1、團體

內埔鄉：柳艾琳 莊妍芸 蘇芊妤 賴素樺 邱宣語 鄒靚柔 鍾曦瑩 古婕妤 張彧嫻

杉林區：林妤恩 石潔穎 劉宜沛 劉玉菲 劉羽軒 鍾蓮洵 李耕恩

## 五、長青組

### 1、團體

內埔鄉：沈裕玉 黃勝昌 蔡銳文 黃永尚 蕭正泰 陳建成 邱俊梁 曾世正 林勇田 林廣文

竹田鄉：曾文岳 潘恩盛 張旺明 李恭墨 陳吉田 李連輝 賴永財 賴瑞昌 曾德勝 陳源昌

長治鄉：馮潤賓 邱秀全 鄧政恒 黃吉修 林栢序 鄧政顯 李清聖 梁道仁 林克嵩 邱富銓  
邱文宗

美濃區：張振毅 王新達 張榮華 林江威 張瑞芳 張耀文 陳國園 傅志銘 梁順和 楊國徽  
楊孝治

萬巒鄉：許玉芬 陳永仁 施教信 林任堂 陳永杰 武陸翊 林志明 林政杰 朱耀祥 黃尚昌  
林碧樹 林裕隆

麟洛鄉：邱智宏 李一良 陳信光 梁國山 徐金榮 陳日賢 戴松飛 陳永成 宋瑞川 曾志雄

客家委員會：廖育珮 曾貴惠 范雪景 李文端 袁靜慧 彭玉廷 杜瑞文 古秀妃 吳克能 周濬勝

## 桌球秩序表

比賽日期:115年3月14、15日

比賽場地:佳冬國中體育館

日期	時間	長青組	社男組	社女組	小男組	小女組
3 月 14 日 (六)	09:00	一~三		一~二		
	10:15	四~五		三~四		
	11:30	六~七		五~六		
	13:30	八~九		七~八		
	14:45	十~十一		九~十		
3 月 15 日 (日)	08:30		一~四			
	09:40		五~六		一~二	
	10:50		七~九			一
	12:30		十~十一		三~四	
	13:40		十二~十三		五~六	

本表係預定時間表，必要時大會得提前、延後或分桌進行比賽，時間以大會競賽組報告為準。

二、請參賽各隊提前30分鐘到達會場領取出場名單，並於賽前20分鐘提出球員出賽名單，比賽時間仍未出場者即以棄權論。

三、表中一、二、三、四…代表比賽場次。

本次比賽使用6張球檯

**社男組團體：8隊取6名**

第一次決賽：淘汰賽，取第一、二名

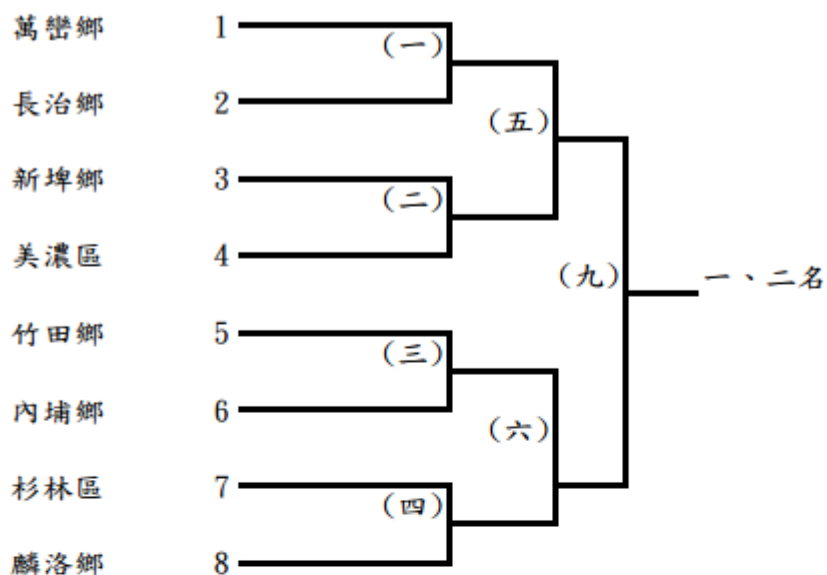

第二次賽：淘汰賽，取三~六名

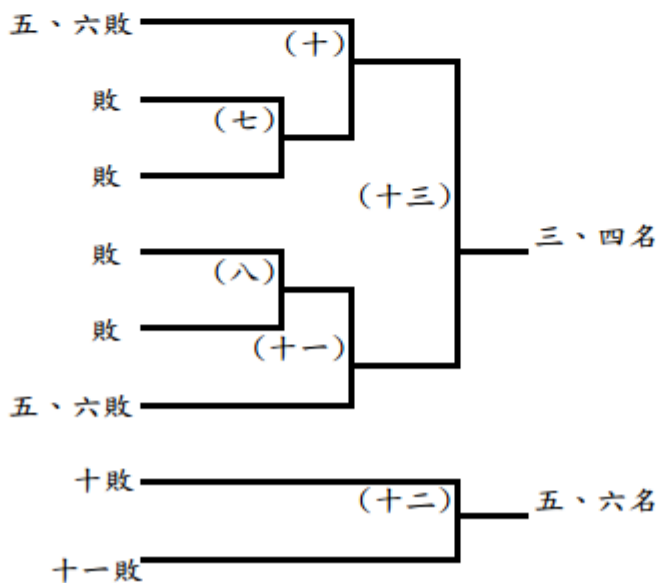

**社女組團體：5隊取3名**

---

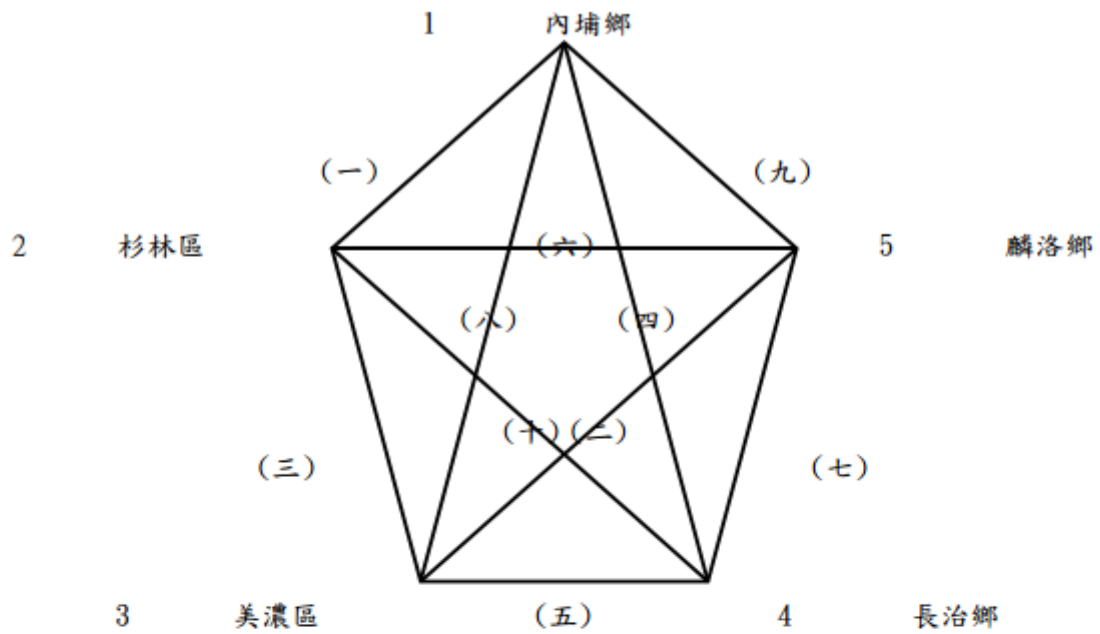

**小男組團體：4隊取2名**

---

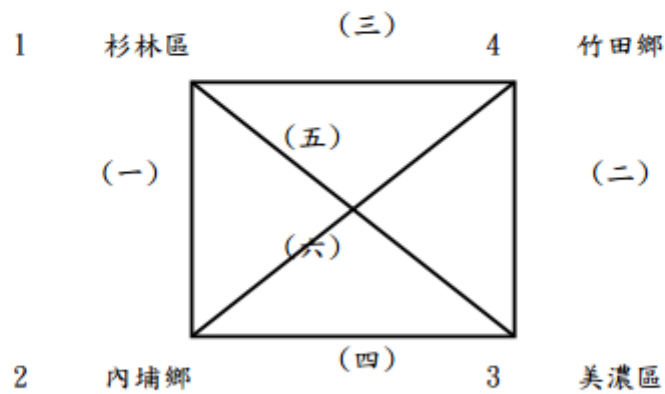

**小女組團體：2隊取1名**

---

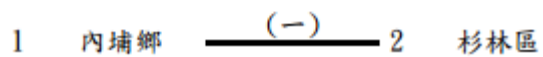

**長青組團體：7隊取5名**

第一次決賽：淘汰賽，取第一、二名

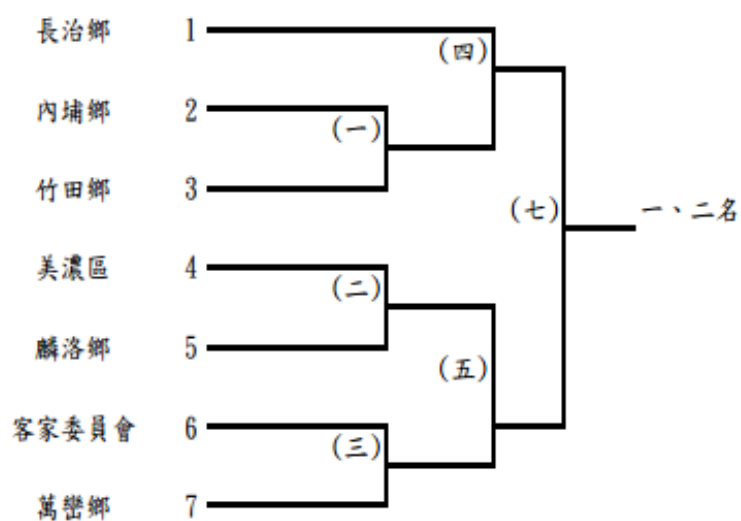

第二次賽：淘汰賽，取三~六名

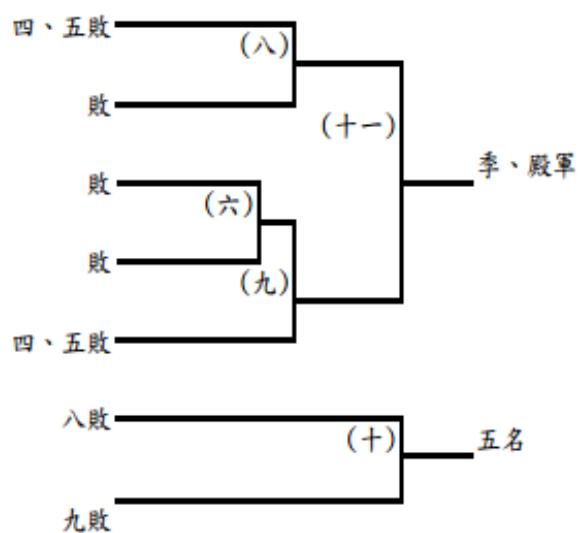

# 傳統博弈隊職員名單

## 一、社會混合 A

### 1、內埔鄉

吳建德 黃俊榮 林松嬌 陳秀鳳 鍾慶鎮 賴寧輝 王蜀華 謝玉秋 汪志勇  
曾耀卿 楊登詠 吳仲山 吳麗玲 賴玫均 陳玉文

### 2、六龜區

領隊:劉文甲

傅佐貴 邱石傳 徐添坤 邱黃蘭英 邱秀華 曾邱招金 徐邱綠妹 李滿足 廖明群  
邱孟羗 葉劉玉香 蕭衡裕 蕭秀珍 鄭慧端 廖志雄

### 3、甲仙區

領隊:劉德旺 指導教練:劉文甲 管理:黃俊源

劉德旺 劉文甲 陳錦靜 黃玉瓊 楊秋梅 劉育銘 鍾秉勳 梁嘉旂 田智喻  
郭蒨蒨 黃俊源 陳冠宇 張素鳳 宋采蓉 林怡君

### 4、竹田鄉

吳沁玲 石瑋帆 張莉旻 曾益豐 鍾淑美 陳秋蓮 黃建棟 李慧子 陳雪萍  
呂炳輝 盧靜瑜 宋霽珍 傅成美 謝睿宸 顏玉清

### 5、杉林區

劉美樺 謝幸蓁 梁美芳 鍾智鴻 王聖豪 李宛洛 李冠萱 黃碧珠 蘇子旗  
羅瑞文 陳曉蘭 黃羽庭 劉秀玉 王柏巖 邱郁捷

### 6、佳冬鄉

劉瑞豐 黃惠瑛 陳綉英 姚聖璋 林千又 謝有良 曾碧蘭 陳菊貞 戴嘉男  
童淑婷 鍾麗美 黃英傑 陳慧津 王德昕 陳淑惠

## 7、長治鄉

邱永寬 邱家逸 楊家琳 王梅鶯 吳佩勳

## 8、美濃區

宋郡瑜 劉昀錫 張雅婷 劉芷蕪 宋瑞賢 周建炆 蘇慧嫻 孫兆瑩 鍾安財  
古采平 謝皖麒 李玉忠 羅筱如 洪靖惠 李碧容

## 9、高樹鄉

溫婉婷 李書庭 方秋婷 楊宗諭 林惠婷 梁達鳳 林思宜 陳梨美 邱鈺珊  
曾如惠 陳昱汝 吳浚民 許雅惠 沈湘菱 王英薰

## 10、新埤鄉

領隊:黃素慧

曾馨儀 盧德韡 黃素慧 邱清嬌 葉國強 陳彩瑞 廖君美 潘國華 廖志銘  
劉欣怡 潘曉珍 陳明毅 鍾明君 劉治強 傅信豪

## 11、萬巒鄉

領隊:林以琳 指導教練:潘建成 管理:陳弘儒

張朝俊 林智揚 郭盈秀 吳娟萍 林瑩珠 李明華 吳政龍 王雅美 林秀枝  
張春貞 林裕隆 徐蘭香 李松宮 李林雀葵 李順亮

## 12、麟洛鄉

張雅筑 黃雪萍 林宛儀 郭凱琪 馮春娣 武佩華 張源峻 謝孟基 鍾宛好  
謝玉香 陳馨雅 曾任禾 徐秋蓉 馮靖雅 吳清芬

## 13、客家委員會(發展中心)

范甯臺 黃靖雯 陳君如 陳俞芳 涂泰維 邱秀英 邱鵬瑞 李萍 黃伶嫻  
邱怜榕 杜婉柔 吳振豪 林佑芳 吳怡雯 劉莉萱

## 14、屏東縣客務處

葉昭甫 鍾秉倬 鍾宇揚 曾子昀 劉怡辰

## 15、高雄市客委會

余梅蘭 邱鈺媛 梁招娣 許嘉純 陳玉蓮 林招娣 高春美 黃玩珍 黃瑩珍  
葉東妹 李瑞香 許瀨月 曾榮枝 謝其慧 鍾春蘭

## 二、社會混合 B

### 1、內埔鄉

領隊:邱坤明 管理:張華龍

邱金英 賴松芳 張漢富 曾清文 邱鴻亮 陳立夫 林秀枝 谷哲華 李月足  
蔡瓊朱 范秀萍 陳芳瑩 葉惠菁 陳謙瑄 鍾玉桂

### 2、竹田鄉

謝秋貞 黃瓊美 石文鳳 鍾正財 曾紹美 曾國峰 林桂華 王秀梅 陳穎思  
曾俊銘

### 3、佳冬鄉

涂麗莉 陳祈佑 戴玟娟 廖信雲 姚聖璋 王雅芬 陳昭如 陳昀溱 楊佳玲  
陳柏村 薛正暉 鄭純慈 林鳳美 林靖渝 鄭錦秀

### 4、長治鄉

黃朝緞 唐鳳英 謝菊春 邱徐滿足 洪江素女 何鳳娥 吳盡滿 李松富 汪世明  
潘玉圓 施素玲 梁彩玉 李明光 吳季宴 黃德嬌

### 5、美濃區

謝永能 林郁嬌 蔡碧雲 余潘碧如 何俊賢 黃宇成 謝沛昀 宋國華 林琮偉  
鍾曉萍

### 6、高樹鄉

歐宛淳 曾鳳蓮 許惠雅 蕭瑞弘 王秦珮 王芳惠 林裕香 洪靜怡 吳政勳  
林芳如 陳瑞梅 陳美慧 潘璿翔 林慧宜 林佳虹

## 7、新埤鄉

領隊:鍾宜芬

蔡立宏 戴瑄慧 鍾宜芬 張國華 何雨濠 潘美純 黃秀綿 陳淑玲 潘詩韻  
楊凱翔 羅秀萍 洪筵琇 鄭琇丹 張志遠 尚慧敏

## 8、萬巒鄉

領隊:林以琳 指導教練:潘建成 管理:陳弘儒

劉昕芳 吳英芳 吳美芳 林艷芬 吳芳枝 李雲虹 劉永淳 李文豪 李廖金英  
劉金芳 李玉珍 黃瀨慧 林鳳喜 林黃月菊 鍾弘榮

## 9、客家委員會(發展中心)

賴般若 張倍蓓 李雅婷 李欣蓉 吳沂潔

## 10、高雄市客委會

馮菊英 黃金珠 黃金蓮 羅美妹 羅應旺

# 傳統博弈比賽名單

## 一、社會混合組

### 1、碁象棋

內埔鄉 A：賴寧輝 王蜀華 謝玉秋 鍾慶鎮 汪志勇  
內埔鄉 B：曾清文 賴松芳 邱金英 邱鴻亮 張漢富  
六龜區 A：徐添坤 徐邱綠妹 邱黃蘭英 邱石傳 傅佐貴  
甲仙區 A：劉育銘 鍾秉勳 梁嘉旂 田智喻 郭蒨蒨  
竹田鄉 A：吳沁玲 曾益豐 黃建棟 陳雪萍 顏玉清  
竹田鄉 B：鍾正財 曾紹美 曾俊銘 曾國峰 石文鳳  
杉林區 A：王聖豪 謝幸蓁 梁美芳 鍾智鴻 劉美樺  
佳冬鄉 A：童淑婷 戴嘉男 鍾麗美 陳淑惠 王德昕  
佳冬鄉 B：陳昭如 鄭純慈 陳柏村 林鳳美 薛正暉  
長治鄉 B：吳盡滿 潘玉圓 汪世明 李松富 何鳳娥  
美濃區 A：孫兆瑩 鍾安財 古采平 蘇慧嫻 周建廷  
高樹鄉 A：陳梨美 邱鈺珊 梁達鳳 林思宜 曾如惠  
高樹鄉 B：洪靜怡 林裕香 王芳惠 林芳如 吳政勳  
新埤鄉 A：潘國華 劉欣怡 陳彩瑞 廖君美 廖志銘  
新埤鄉 B：楊凱翔 黃秀綿 陳淑玲 潘美純 潘詩韻  
萬巒鄉 A：林裕隆 徐蘭香 李順亮 李松宮 李林雀葵  
萬巒鄉 B：李雲虹 吳美芳 吳芳枝 吳英芳 林艷芬  
麟洛鄉 A：徐秋蓉 謝孟基 張源峻 郭凱琪 黃雪萍  
客家委員會(發展中心)A：涂泰維 陳俞芳 范甯臺 陳君如 黃靖雯  
高雄市客委會 A：邱鈺媛 陳玉蓮 梁招娣 余梅蘭 許嘉純  
高雄市客委會 B：羅應旺 羅美妹 黃金珠 黃金蓮 馮菊英

### 2、碁么三六

內埔鄉 A：曾耀卿 楊登詠 賴玫均 吳仲山 陳玉文  
內埔鄉 B：蔡瓊朱 鍾玉桂 陳芳瑩 李月足 范秀萍  
六龜區 A：邱秀華 廖明群 邱孟羗 曾邱招金 李滿足  
甲仙區 A：黃俊源 宋采蓉 陳冠宇 張素鳳 林怡君  
竹田鄉 A：傅成美 鍾淑美 謝睿宸 呂炳輝 陳秋蓮  
竹田鄉 B：陳穎思 王秀梅 黃瓊美 林桂華 謝秋貞

杉林區 A：羅瑞文 黃碧珠 蘇子旗 李冠萱 李宛洛  
 佳冬鄉 A：謝有良 曾碧蘭 陳菊貞 黃英傑 陳慧津  
 佳冬鄉 B：姚聖璋 林靖渝 王雅芬 廖信雲 楊佳玲  
 長治鄉 A：楊家琳 吳佩勳 邱家逸 邱永寬 王梅鶯  
 長治鄉 B：李明光 黃德嬌 施素玲 梁彩玉 吳季宴  
 美濃區 A：李碧容 羅筱如 謝皖麒 李玉忠 洪靖惠  
 美濃區 B：林郁嬌 蔡碧雲 謝永能 何俊賢 余潘碧如  
 高樹鄉 A：許雅惠 陳昱汝 吳浚民 王英薰 沈湘菱  
 高樹鄉 B：林慧宜 陳美慧 潘璿翔 林佳虹 陳瑞梅  
 新埤鄉 A：傅信豪 潘曉珍 鍾明君 劉治強 陳明毅  
 新埤鄉 B：羅秀萍 張志遠 尚慧敏 洪筵琇 鄭琇丹  
 萬巒鄉 A：吳政龍 李明華 張春貞 王雅美 林秀枝  
 萬巒鄉 B：李文豪 劉金芳 劉永淳 李廖金英 李玉珍  
 麟洛鄉 A：馮靖雅 鍾宛妤 謝玉香 曾任禾 陳馨雅  
 客家委員會(發展中心)A：劉莉萱 杜婉柔 林佑芳 吳怡雯 吳振豪  
 屏東縣客務處 A：曾子昀 鍾宇揚 劉怡辰 鍾秉倬 葉昭甫  
 高雄市客委會 A：葉東妹 黃瑩珍 高春美 林招娣 黃玩珍

### 3、跌三鳥

內埔鄉 A：黃俊榮 林松嬌 吳建德 吳麗玲 陳秀鳳  
 內埔鄉 B：谷哲華 陳立夫 陳讌瑄 林秀枝 葉惠菁  
 六龜區 A：蕭秀珍 蕭衡裕 葉劉玉香 鄭慧端 廖志雄  
 甲仙區 A：劉德旺 劉文甲 楊秋梅 陳錦靜 黃玉瓊  
 竹田鄉 A：李慧子 宋霽珍 張莉旻 盧靜瑜 石瑋帆  
 杉林區 A：邱郁捷 陳曉蘭 黃羽庭 劉秀玉 王柏巖  
 佳冬鄉 A：姚聖璋 陳綉英 黃惠瑛 林千又 劉瑞豐  
 佳冬鄉 B：鄭錦秀 涂麗莉 戴玫娟 陳祈佑 陳昀溱  
 長治鄉 B：邱徐滿足 黃朝緞 洪江素女 謝菊春 唐鳳英  
 美濃區 A：劉芷蕓 宋瑞賢 劉昀錫 宋郡瑜 張雅婷  
 美濃區 B：宋國華 黃宇成 謝沛昀 林琮偉 鍾曉萍  
 高樹鄉 A：林惠婷 楊宗諭 溫婉婷 李書庭 方秋婷  
 高樹鄉 B：王秦珮 蕭瑞弘 歐宛淳 曾鳳蓮 許惠雅  
 新埤鄉 A：黃素慧 曾馨儀 盧德韡 葉國強 邱清嬌  
 新埤鄉 B：張國華 蔡立宏 鍾宜芬 戴瑄慧 何雨濼  
 萬巒鄉 A：林智揚 張朝俊 吳娟萍 林瑩珠 郭盈秀  
 萬巒鄉 B：林鳳喜 林黃月菊 劉昕芳 鍾弘榮 黃靜慧

麟洛鄉 A：吳清芬 武佩華 林宛儀 馮春娣 張雅筑

客家委員會(發展中心)A：黃伶嫻 李萍 邱鵬瑞 邱怜榕 邱秀英

客家委員會(發展中心)B：張倍蓓 吳沂潔 李雅婷 賴般若 李欣蓉

高雄市客委會 A：曾榮枝 謝其慧 鍾春蘭 許瀨月 李瑞香

# 傳統博弈秩序表

比賽日期：115 年 3 月 15 日

比賽場地：佳冬國中半戶外球場

一、 跌三鳥-----09:30

二、 砵象棋-----10:40

三、 砵么三六-----14:00

# 競技疊杯隊職員名單

## 一、長青 A

### 1、佳冬鄉

林楊金樓 謝素玉 周玉琴 林秀櫻

### 2、萬巒鄉

林秀枝 王雅美 張春貞 劉金芳 劉永淳

## 二、長青 B

### 1、佳冬鄉

周玉琴

## 三、壯年 A

### 1、萬巒鄉

李文豪

## 四、社會 A

### 1、杉林區

吳宗臻

### 2、佳冬鄉

楊淑妃

### 3、新埤鄉

葉筱薇

### 4、萬巒鄉

領隊:林以琳 管理:陳弘儒

周之閔 陳弘儒 陳玉娟 蔡秉峻 黃燕怡

### 5、麟洛鄉

崔守廉 葉力維 蔡馨婕 邱東茂 洪玲芝 葉桂蓮

### 6、客家委員會(發展中心)

呂姿慧

## 五、社會 B

### 1、杉林區

黃羽庭

### 2、佳冬鄉

吳鄭淑女

### 3、萬巒鄉

李柚希

### 4、客家委員會(發展中心)

陳俞芳

## 六、國小 A

## 1、美濃區

陳凱禹 康芷綺 徐宇樂 謝依辰

## 七、國小中年級組

### 1、佳冬鄉

領隊:陳俊毓 指導教練:李琮儀

郭展丞 曾品豪 張宥森

### 2、美濃區

康芷綺 謝依辰 徐宇樂

### 3、萬巒鄉

劉定叡

## 八、國小高年級組

### 1、佳冬鄉

領隊:陳俊毓 指導教練:李琮儀

曾品琄

### 2、萬巒鄉

指導教練:杜家綸

林 墾 戴以恩

# 競技疊杯比賽名單

## 一、長青組

### 1、個人計時

林秀櫻 (佳冬鄉 A)      周玉琴 (佳冬鄉 B)      王雅美 (萬巒鄉 A)

### 2、團體計時

佳冬鄉 A：周玉琴 林楊金樓 林秀櫻 謝素玉

萬巒鄉 A：張春貞 林秀枝 王雅美 劉永淳 劉金芳

## 二、壯年組

### 1、個人計時

李文豪 (萬巒鄉 A)

## 三、社會組

### 1、個人計時

吳宗臻 (杉林區 A)      黃羽庭 (杉林區 B)      楊淑妃 (佳冬鄉 A)      吳鄭淑女 (佳冬鄉 B)

葉筱薇 (新埤鄉 A)      蔡秉峻 (萬巒鄉 A)      李柚希 (萬巒鄉 B)      呂姿慧  
(客家委員會(發展中心)A)

陳俞芳 (客家委員會(發展中心)B)

### 2、團體計時

萬巒鄉 A：蔡秉峻 周之閔 陳弘儒 陳玉娟 黃燕怡

麟洛鄉 A：蔡馨婕 邱東茂 崔守廉 洪玲芝 葉力維 葉桂蓮

## 四、國小組

## 1、團體計時

美濃區 A：康芷綺 徐宇樂 謝依辰 陳凱禹

## 五、國小中年級組

### 1、個人計時

張宥森(佳冬鄉)

曾品豪 (佳冬鄉)

郭展丞 (佳冬鄉)

康芷綺 (美濃區)

徐宇樂 (美濃區)

謝依辰 (美濃區)

劉定叡 (萬巒鄉)

## 六、國小高年級組

### 1、個人計時

曾品璇 (佳冬鄉)

林 墾 (萬巒鄉)

戴以恩 (萬巒鄉)

## 競技疊杯秩序表

比賽日期：115年3月15日

比賽地點：佳冬國中營養午餐前停車場

時間	項目	備註
8：30~9：00	單位報到	
9：00~9：30	領隊會議、教練會議	
9：30~10：30	團體計時 3-6-3	
10：30~12：00	個人計時 3-6-3	依序組別：
12：00~13：00	休息	壯年個人組
13：00~14：00	個人計時 3-6-3	社會個人組
		長青個人組
		國小中年級組
		國小高年級組

備註：個人組別報到完成即比賽。

# 網球隊職員名單

## 一、社會

### 1、內埔鄉

領隊:李森源

李功棋 李誠育 郝 晉 邱勇傑 蔡尚諭 周立廷 黃峻傑

### 2、佳冬鄉

領隊:李清光

李清光 陳俊位 邱文捷 黎玟鑫 陳金龍 林群富 侯永福 鐘冠廷

### 3、長治鄉

領隊:陳榮順 指導教練:劉文仕

曹家珍 劉建麟 賴昆光 羅秋生 羅光輝 梁耀傑 曾仁宗 李進興

### 4、新埤鄉

領隊:陳秀麟 指導教練:孔建嘉

涂德松 孔建豐 謝瑞棋 張鳳琦 謝治民 張恆南

### 5、萬巒鄉

領隊:林以琳 管理:陳弘儒

李志鴻 李聖雄 吳宣輝 黃彥旭 鍾志宏 林志萍 李文彥 梁泰忠

# 網球比賽名單

## 一、社會組

### 1、團體

內埔鄉：黃峻傑 李功棋 蔡尚諭 李誠育 邱勇傑 周立廷 郝晉

佳冬鄉：陳金龍 黎玟鑫 李清光 侯永福 邱文捷 林群富 鐘冠廷 陳俊位

長治鄉：曾仁宗 羅光輝 羅秋生 賴昆光 劉建麟 李進興 梁耀傑 曹家珍

新埤鄉：謝治民 謝瑞棋 孔建豐 張恆南 張鳳琦 涂德松

萬巒鄉：黃彥旭 李志鴻 李文彥 李聖雄 吳宣輝 林志萍 鍾志宏 梁泰忠

# 網球秩序表

比賽日期：115 年 3 月 14、15 日

比賽地點：玉光國小網球場

社會組團體：5隊取3名

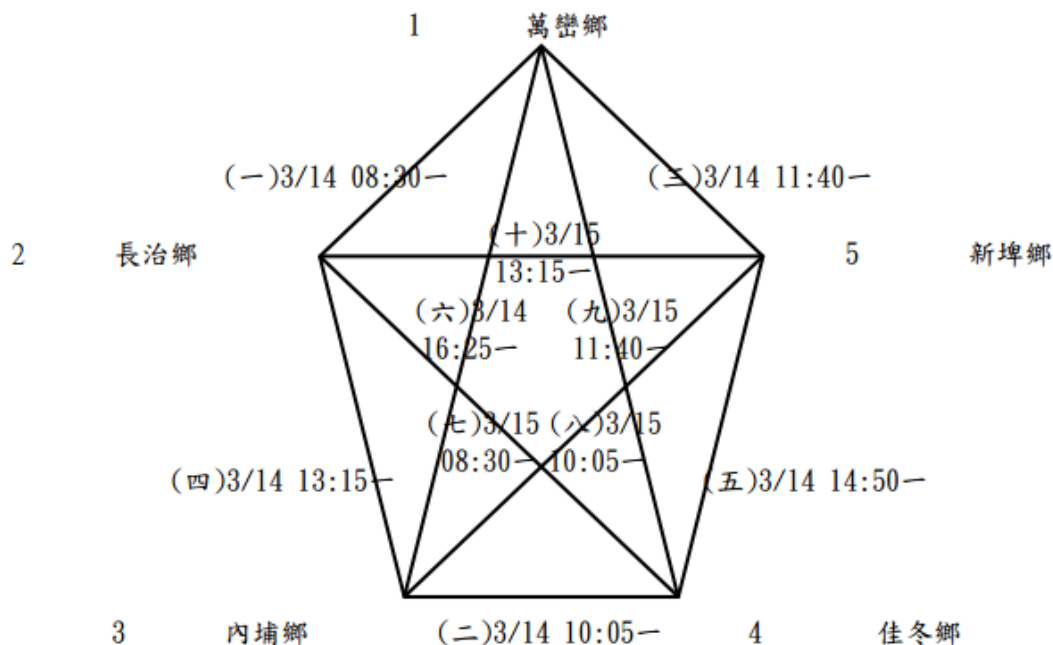

場次	日期	場地	時間	隊伍
一	3/14	—	08:30	萬巒 - 長治
二	3/14	—	10:05	內埔 - 佳冬
三	3/14	—	11:40	新埤 - 萬巒
四	3/14	—	13:15	長治 - 內埔
五	3/14	—	14:50	佳冬 - 新埤
六	3/14	—	16:25	萬巒 - 內埔
七	3/15	—	08:30	長治 - 佳冬
八	3/15	—	10:05	內埔 - 新埤
九	3/15	—	11:40	佳冬 - 萬巒
十	3/15	—	13:15	新埤 - 長治

# 籃球隊職員名單

## 一、社男

### 1、內埔鄉

領隊:林聰維

陳正源	邱子儒	邱子叡	潘旻賢	林佳勳	曾文慶	吳子權	潘呈宇	張友齊
張友誠	林俊慧	戴軒致	丁昶榮	李孟勳	林郁琪	蔡鎮遠	涂智杰	

### 2、竹田鄉

領隊:陳光榮 指導教練:張智仁 管理:陳茂榮

陳岳帆	張鈞翔	傅智榮	李柏寬	呂品彥	鍾丞喆	邱凱廷	吳昕翊	李冠昱
郭宗雲	潘致亨	李丞憲	黎璟明	吳昕勇				

### 3、佳冬鄉

指導教練:劉寶雄

邱柏誠	張嘉豪	曾建銘	郭明曇	陳鴻仁	曾逸凡	李思賢	許智超	藍振仁
劉譯文	陳煌榮	吳易寰	陳廷鴻	賴宏宇	鄭有宏	林俊緯	李專鈺	王振國
郭哲嘉	余本仁	曾健一	陳文銘	蔡臣碩	張晉嘉	李建安	劉寶雄	

### 4、美濃區

領隊:陳志明 指導教練:柯學謙 管理:傅榮財

柯學謙	林祖賢	謝承安	王弦奎	李天翔	童慶隆	謝承均	宋鈺文	張信哲
洪以嶢	李志鴻	黃炫中	劉彥賢	劉信良	邱皓彥	徐智斌	張育慎	劉彥辰
葉嘉賢	陳乃麟	李岱豪	陳俊霖	吳杰生	黃建銓	蕭立原	陳允承	姜智仁
羅淳澧	潘賢良	趙宇穫						

### 5、高樹鄉

凌汶沛	葉哲維	梁元澤	吳旻紘	辛源樺	利俊寬	劉紋愷	邱星運	賴振富
鄭詠勳	陳琮智	梁程傑	李哲宇	呂德昇	溫祥煒	徐聿楷	陳佑任	

## 6、新埤鄉

領隊:李昇宏 指導教練:涂家華 管理:陳思璇

吳志忠 黃建銘 張培恩 張崑柏 黃俞皓 曾子興 鍾庚樺 賴冠銘 曾昱傑  
邱清雄

## 7、萬巒鄉

領隊:林以琳 指導教練:潘譽仁 管理:陳弘儒

李昫哲 潘益泓 劉信一 李思嘉 劉林帝 潘俊佐 潘昱安 戴文宸 吳星達  
賴俊達 姚晏揚 潘亞哲 潘弘展 謝名傑 潘偉翔 張國顯

## 8、麟洛鄉

領隊:邱志憲 指導教練:張振軒 管理:謝京翰

戴毓均 蕭勝隆 馮子銘 徐翊晟 林宜軒 劉浩恩 戴毓成 李皓哲 陳彥宇  
鄭智維 陳冠廷 徐建升 邱彥勳 謝承昱 林俊名 馮敏璋 徐永豪

## 二、社女

### 1、美濃區

領隊:陳志明 指導教練:林祖賢 管理:柯學謙

林昱婕 宋宛庭 陳郁婷 林祖慧 黃慧瑛 劉人瑄 劉晏妘 張鈺煊 林育婕  
羅乙玲 黃熾予 衡孝萱

## 三、國男

### 1、美和國中

指導教練:黃裕昌

葉尚慶 潘炤安 鄭孫成 李士軒 張凱鈞 林哲謙

### 2、杉林國中

領隊:高行仁 指導教練:林純甫

陳宥恩 伍亞恩 金維恩 吳丞硯

### 3、佳冬國中

領隊:張鑑堂 指導教練:鄭力元 管理:方瑞照  
左勝宇 陳威任 陳瑞鴻

### 4、美濃國中

領隊:陳志明 指導教練:柯學謙 管理:黃俊瑋  
謝坤橙 陳湧順 李丞翔 陳芄安 林柏維 陳中豪 陳吉龍 林煜恩 劉亦竣  
楊宸睿 鍾順鎰 管翊誼

### 5、南隆國中

領隊:黃啟賓 管理:李育維  
羅宇辰 徐宥丞 劉祖豪 黃明濬 吳鎧翔 劉冠旻 黃善鑫

### 6、龍肚國中

領隊:王耀英 管理:李亦騏  
朱哲成 徐永平 謝承忠 林奕安

### 7、高樹國中

領隊:盧劍峰 指導教練:湯賢良 管理:林姿華  
葉瑞期 趙加恩 潘念恩 陳彥凱 許晉睿 梁祐鈞 林保爵 楊家謙 巴以勒  
楊信傑 江偉璇 劉士璿

### 8、萬巒國中

領隊:陳朝賢 指導教練:吳誌禮 管理:吳宇立  
潘亮廷 林建辰 李玉成 潘劭翊 羅偉育 潘尚綸 張洺睿

### 9、麟洛國中

指導教練:陳江炫昌 管理:趙怡品  
朱博飛 伍春賓 梁凱捷 王正宇 白義誠 戴宇宸 詹詠仁 董映承 簡弘恩  
林良諺 華呈閔 盧秉睿

## 四、國女

### 1、美和國中

領隊:王致皓 指導教練:黃裕昌

陳柔瑀 徐可又 黃羽綾 李沛璇 羅妤岑 潘品蓉

### 2、美濃國中

領隊:陳志明 指導教練:柯學謙 管理:余添財

張寶清 葉子儀 黃文歆 楊翊綾 林佩玲 林欣茹 張羽潔 黃淑君 劉晏奴  
馮怡晴

### 3、南隆國中

領隊:黃啟賓 管理:李育維

黃沛緹 羅沛暄 劉妙樸 陳庭儀

## 五、國小

### 1、內埔鄉

指導教練:邱邦睿 管理:陳正成

陳愷唯 劉書睿 鍾杰佑 陳甲朕 鍾宜君 鍾惟鈞 曾佑中 張哲睿

### 2、竹田鄉

指導教練:陳建志

李昀祐 曾竑誠 陳拓維 賴加承 翁郡逸 黃紹程 徐健熏 潘竑瑋

### 3、佳冬鄉

領隊:陳俊毓 指導教練:吳益青

張瑋宸 洪佯昊 王子婕 李晏儀

### 4、長治鄉

領隊:莊青祥 指導教練:王宸勳 管理:陳玉娟

吳育賢 陳韋宏 陳伯諺 曾亦萱 陳宥銓 吳杰霖 蘇柏安 李靖凱

## 5、麟洛鄉

林宇宸 阮嘉佑 傅唯宸 張宥勝

# 籃球比賽名單

## 一、社男組

### 1、三對三鬥牛

內埔鄉：丁昶榮 林郁琪 涂智杰 李孟勳  
佳冬鄉：李思賢 陳煌榮 劉寶雄 李建安  
美濃區：葉嘉賢 陳乃麟 李岱豪 陳俊霖  
高樹鄉：梁程傑 李哲宇 呂德昇  
萬巒鄉：李思嘉 劉信一 李昀哲 潘益泓  
佳冬鄉：蔡臣碩 李專鈺 張晉嘉 王振國  
美濃區：陳允承 黃建銓 蕭立原 吳杰生  
高樹鄉：徐聿楷 溫祥煒 陳佑任  
萬巒鄉：潘昱安 戴文宸 潘俊佐 劉林帝  
佳冬鄉：余本仁 郭哲嘉 陳文銘 曾健一  
美濃區：羅淳澧 姜智仁 趙宇穫 潘賢良

### 2、五對五全場

內埔鄉：潘呈宇 曾文慶 潘旻賢 吳子權 張友誠 蔡鎮遠 張友齊 陳正源 邱子儒 邱子叡  
林佳勳 戴軒致 林俊慧  
竹田鄉：張鈞翔 傅智榮 陳岳帆 郭宗雲 李丞憲 黎璟明 李冠昱 邱凱廷 李柏寬 吳昕勇  
潘致亨 鍾丞喆 吳昕翊 呂品彥  
佳冬鄉：曾建銘 劉譯文 曾逸凡 賴宏宇 陳廷鴻 郭明曇 李思賢 鄭有宏 吳易寰 張嘉豪  
藍振仁 陳煌榮 許智超 李專鈺 陳鴻仁 王振國 邱柏誠 林俊緯  
美濃區：童慶隆 李志鴻 邱皓彥 林祖賢 徐智斌 宋鈺文 柯學謙 張信哲 黃炫中 洪以嶢  
李天翔 劉信良 劉彥賢 王弦奎 劉彥辰 謝承均 張育慎 謝承安  
高樹鄉：劉紋愷 葉哲維 凌汶沛 賴振富 利俊寬 梁元澤 吳旻紘 辛源樺 鄭詠勳 陳琮智  
邱星運  
新埤鄉：邱清雄 黃俞皓 曾昱傑 賴冠銘 黃建銘 吳志忠 張培恩 鍾庚樺 張崑柏 曾子興  
萬巒鄉：姚晏揚 賴俊達 潘弘展 李思嘉 潘昱安 劉信一 李昀哲 潘益泓 戴文宸 張國顯  
潘亞哲 吳星達 謝名傑 潘俊佐 劉林帝 潘偉翔  
麟洛鄉：謝承昱 林宜軒 劉浩恩 徐建升 陳冠廷 徐永豪 徐翊晟 陳彥宇 鄭智維 蕭勝隆  
戴毓均 李皓哲 戴毓成 邱彥勳 林俊名 馮子銘 馮敏璋

## 二、社女組

### 1、三對三鬥牛

美濃區：宋宛庭 林昱婕 林祖慧 陳郁婷

美濃區：劉人瑄 劉晏妘 張鈺煊 黃慧瑛

美濃區：林育婕 羅乙玲 衡孝萱 黃熾予

## 三、國男組

### 1、三對三鬥牛

美和國中：鄭孫成 葉尚慶 潘炤安

杉林國中：吳丞硯 金維恩 伍亞恩 陳宥恩

美濃國中：謝坤橙 李丞翔 陳湧順 陳芄安

南隆國中：徐宥丞 羅宇辰 劉祖豪

高樹國中：趙加恩 陳彥凱 葉瑞期 潘念恩

萬巒國中：張洺睿 李玉成 潘亮廷 林建辰

麟洛國中：王正宇 梁凱捷 朱博飛 伍春賓

美和國中：張凱鈞 李士軒 林哲謙

美濃國中：林煜恩 陳中豪 陳吉龍 林柏維

南隆國中：黃明濬 劉冠旻 黃善鑫 吳鎧翔

高樹國中：梁祐鈞 楊家謙 林保爵 許晉睿

萬巒國中：羅偉育 潘劭翊 潘尚綸

麟洛國中：詹詠仁 白義誠 戴宇宸 董映承

美濃國中：管翊誼 鍾順鎰 楊宸睿 劉亦竣

高樹國中：巴以勒 楊信傑 江偉璇 劉士璿

麟洛國中：林良諺 盧秉睿 簡弘恩 華呈閔

龍肚國中：朱哲成 徐永平 謝承忠 林奕安

## 四、國女組

### 1、三對三鬥牛

美和國中：陳柔瑀 徐可又 黃羽婕

美濃國中：葉子儀 張寶清 黃文歆  
南隆國中：羅沛暄 劉妙樸 陳庭儀 黃沛緹  
美和國中：潘品蓉 羅妤岑 李沛璇  
美濃國中：張羽潔 林佩玲 林欣茹 楊翊綾  
美濃國中：劉晏奴 馮怡晴 黃淑君

## 五、國小組

### 1、三對三鬥牛

內埔鄉：陳愷唯 曾佑中 鍾惟鈞 劉書睿  
竹田鄉：陳拓維 賴加承 曾竑誠 李昀祐  
佳冬鄉：洪祥昊 王子婕 張瑋宸 李晏儀  
長治鄉：吳育賢 陳韋宏 曾亦萱 陳伯諺  
麟洛鄉：林宇宸 張宥勝 阮嘉佑 傅唯宸  
內埔鄉：陳甲朕 張哲睿 鍾宜君 鍾杰佑  
竹田鄉：潘竑璋 翁郡逸 黃紹程 徐健熏  
長治鄉：吳杰霖 蘇柏安 李靖凱 陳宥銓

# 籃球秩序表

比賽日期：115年3月14、15日

比賽地點：佳冬高農半戶外球場

## 社男組全場：8隊取6名

### 預賽 小組分組賽

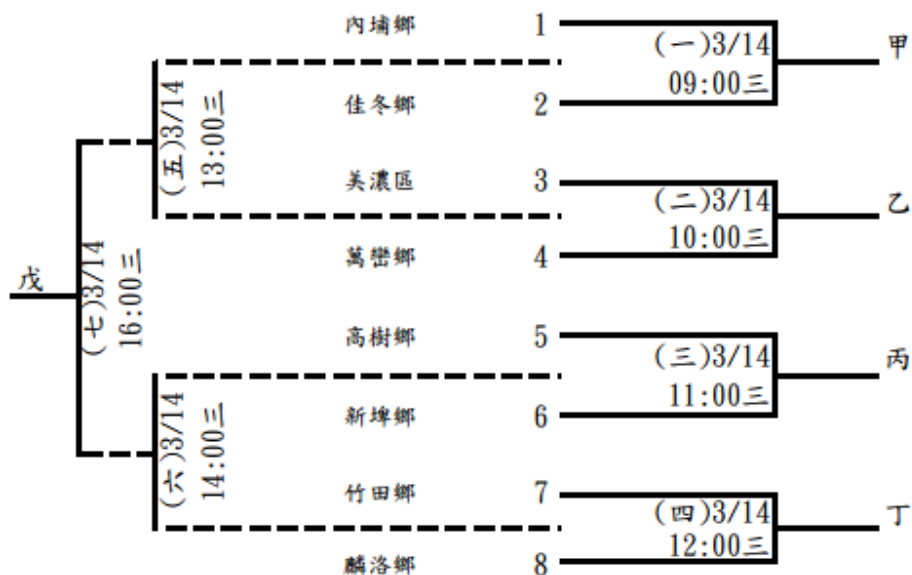

### 複賽 排名賽1-5 預賽甲乙丙丁戊的勝隊

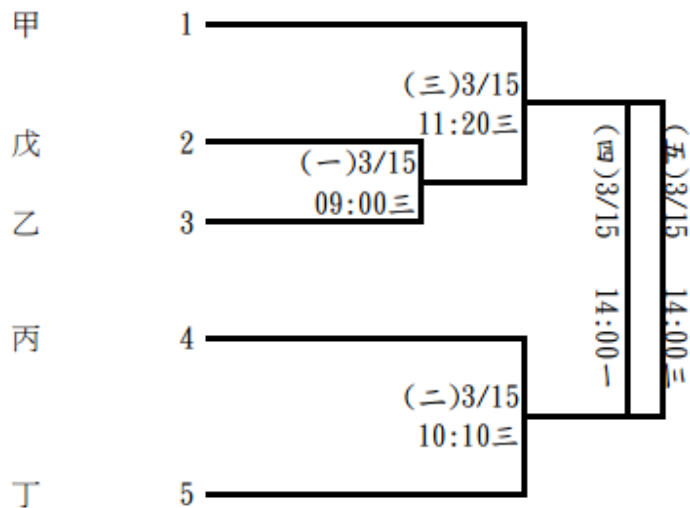

**社男組3對3：11隊取6名(分3組，每組取2名進決賽)**

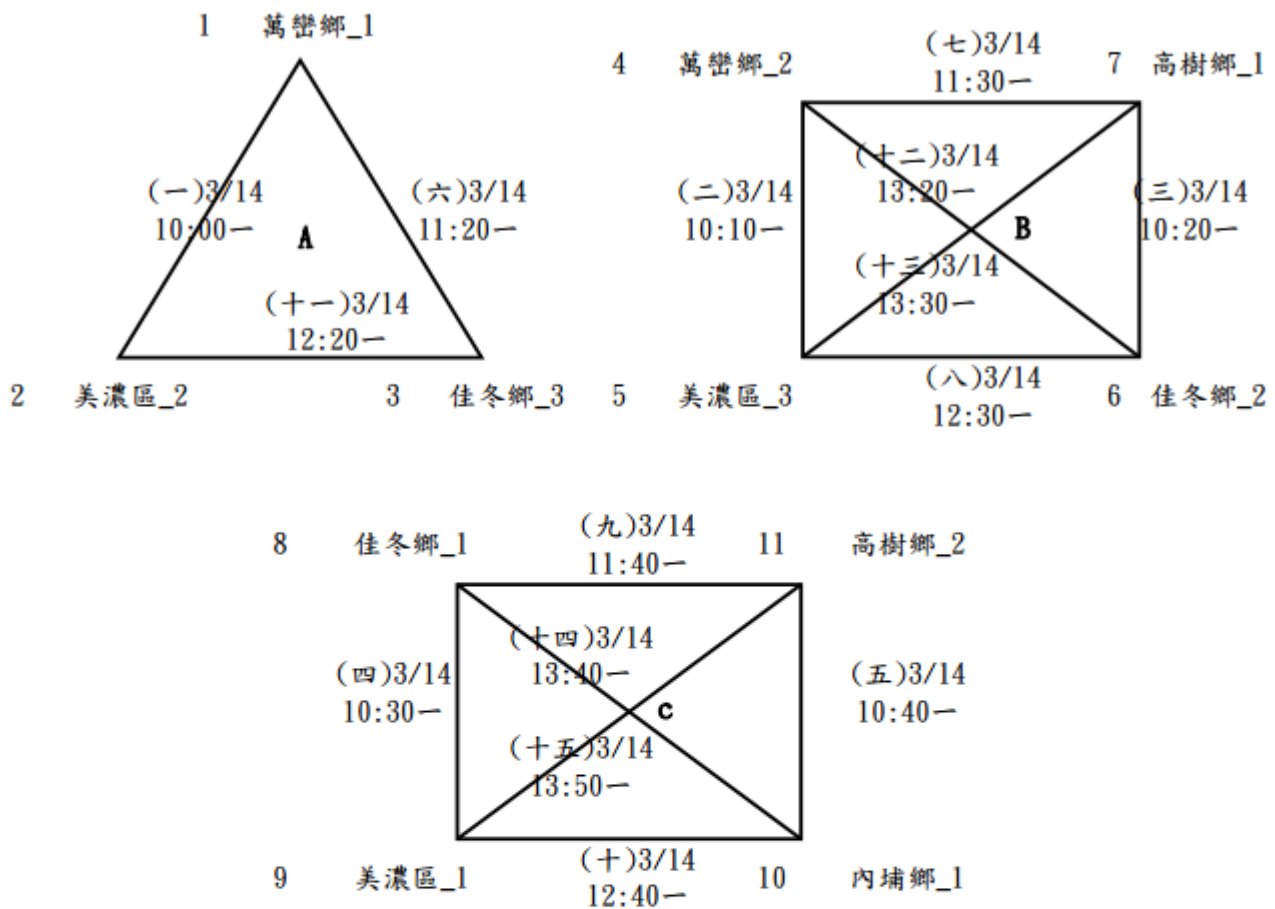

**決賽：分組冠軍先抽(籤位1、3、6)，再由亞軍抽(籤位2、4、5)。**

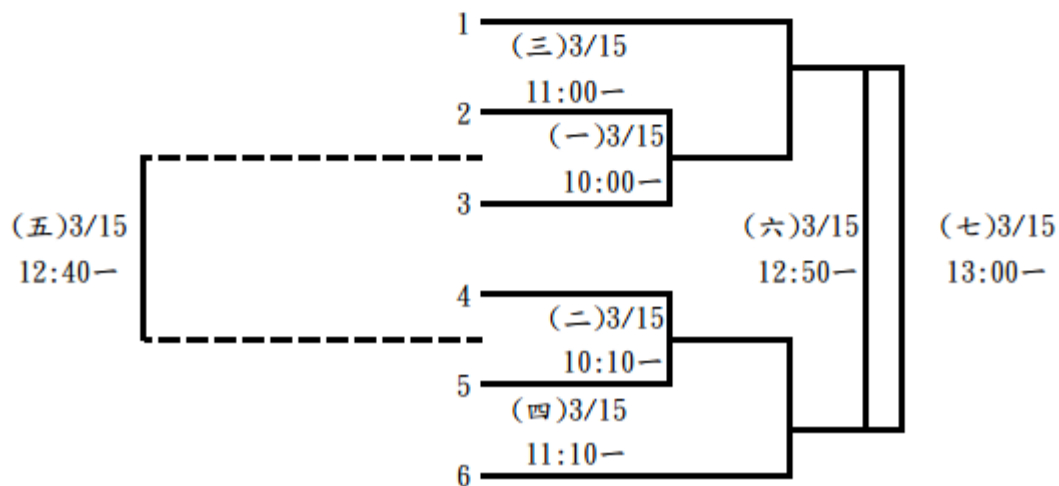

**社女組3對3：3隊取1名**

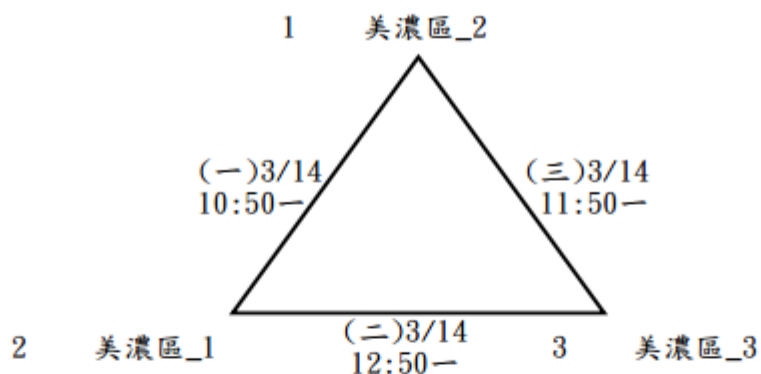

**國女組3對3：6隊取4名(分2組，每組取2名進決賽)**

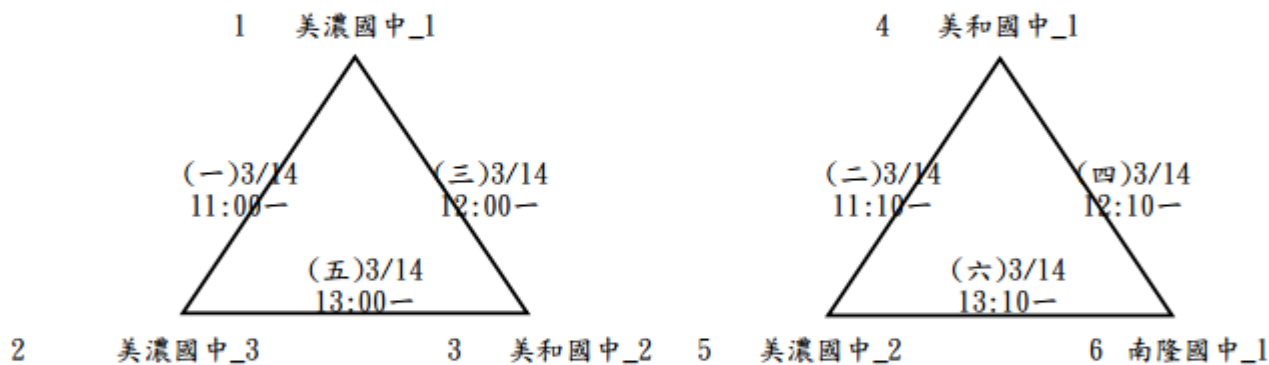

決賽

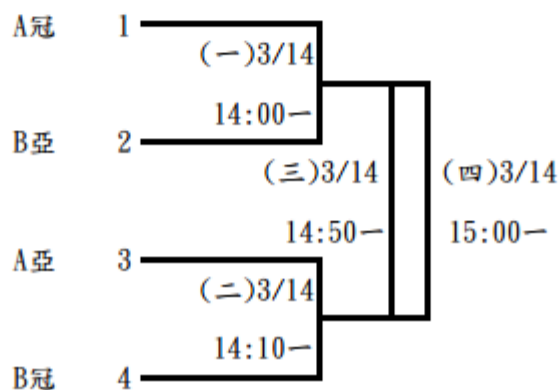

**國男組3對3：17隊取6名(分5組，每組取2名進決賽)**

1 美濃國中\_1

4 美和國中\_1

7 麟洛國中\_3

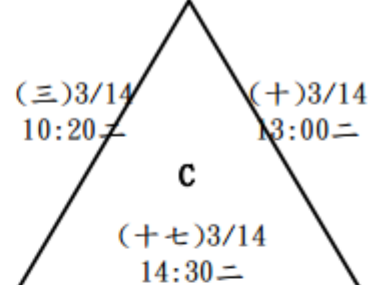
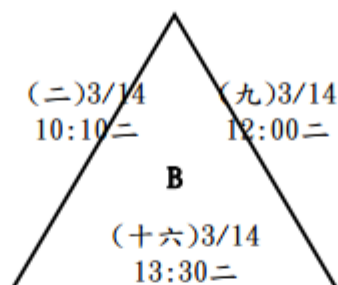
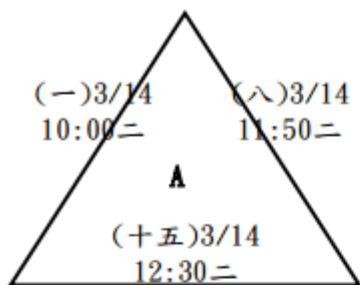

2 萬巒國中\_2

3 杉林國中\_1

5 高樹國中\_2

6 美濃國中\_3

8 南隆國中\_1

9 高樹國中\_3

10 麟洛國中\_2

13 高樹國中\_1

14 龍肚國中\_1

17 麟洛國中\_1

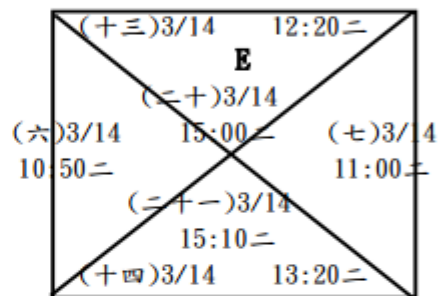
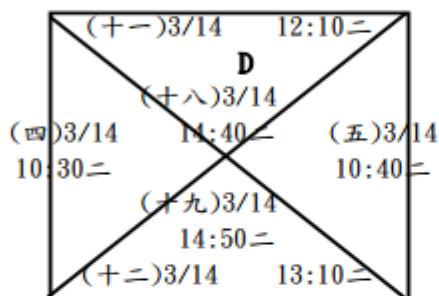

11 美濃國中\_2

12 萬巒國中\_1

15 南隆國中\_2

16 美和國中\_2

**決賽**

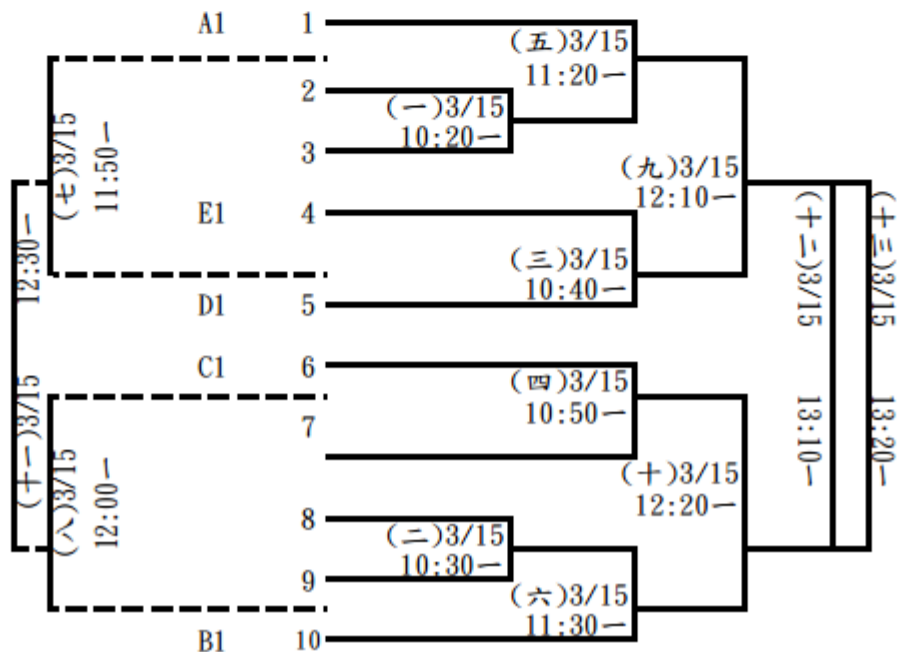

國小組3對3：8隊取6名

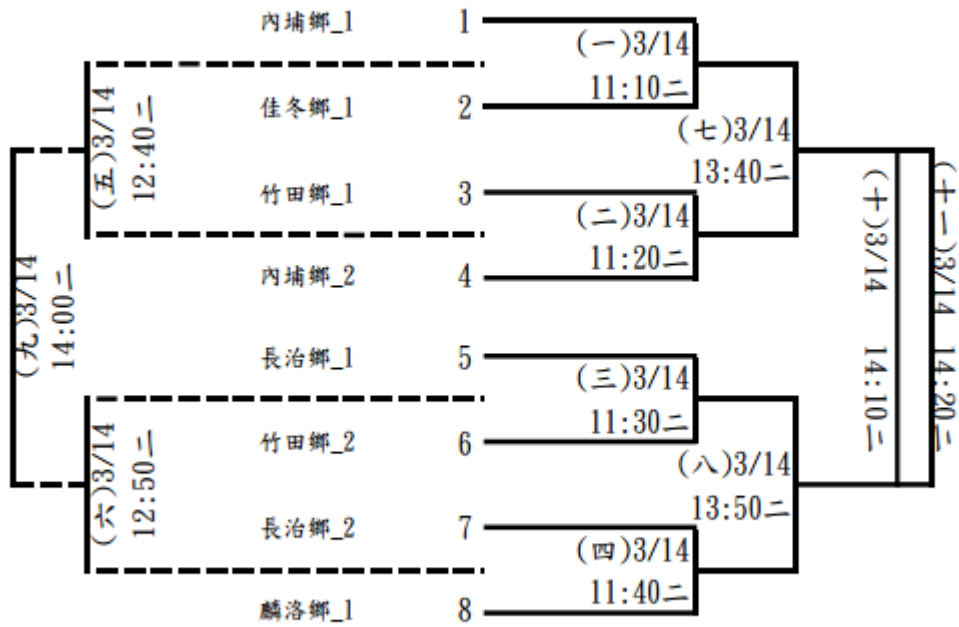

# 排球隊職員名單

## 一、社男 A

### 1、內埔鄉

領隊:柯德仁 指導教練:謝孟佑 管理:劉英哲 助理教練:莊家偉  
鄭志良 林忠仕 林慶仁 林俊逸 葉子嘉 葉子漢 陳禾宸 陳文賢 溫展焜  
溫展安 徐世明 潘乃豪

### 2、佳冬鄉

領隊:王世文  
王世文 邱子璋 傅世昌 彭金偉 紀孟辰 郭宏嘉 陳敬中 陳述銘 廖正平  
張玉臨

### 3、美濃區

領隊:周照棟 指導教練:鍾智超 管理:戴慶輝 助理教練:涂智鈞  
陳彥均 李奇鎡 劉俊彥 李奇衡 鄭荃元 黃耀鼎 張景貴 賴岳星 蕭漢龍  
劉炳明

### 4、新埤鄉

領隊:謝光斌 指導教練:謝光進 管理:鄒關禮 助理教練:張宏霖  
謝豐澤 鄒毓偉 鄒毓凱 戴家瑞 張志文 張智元 涂見賓 張志忠 孔親一  
戴士傑 張丞喆 張志強

### 5、萬巒鄉

領隊:林以琳 管理:陳弘儒  
林建維 陳柏勝 林育德 劉俊男 蔡徐翊 莊宗衛 郭文豪 羅嘯軒

## 二、社男 B

### 1、內埔鄉

領隊:高達群 指導教練:林耘維 管理:陳建龍 助理教練:宋家興  
熊梓瑋 潘志龍 周士平 楊竣羽 高羊羽宸 林俊宇 徐浚皓 鍾子翔 鍾子俊  
涂豐閔 陳泳誠 陳俊宇

## 2、佳冬鄉

領隊:張誠文  
張誠文 王進如 鄧力瑋 陳玟廷 王仁佑 陳奕丞 高睿 劉以威 王智慧  
陳奕誠 陳科宏 陳宏偉

## 三、社女 A

### 1、內埔鄉

領隊:廖永宏 指導教練:李莉欣 管理:邱玟雯 助理教練:童于慈  
鍾侑芹 鍾依潔 孫盈如 袁挹倫 蔡怡伶 陳姿佑 周佩玟 邱美珍 謝宜倫  
李瑄 王俞惠 楊絲寒

### 2、美濃區

領隊:曾淑仁 指導教練:吳秉庭 管理:宋美玲 助理教練:羅元君  
郭雅玲 林佳怡 黃芊燕 王素娥 李松蓉 鍾雅萍 陳貴芳 劉芷熏 葉映辰  
李和諭 陳玉燕 羅巧楨

### 3、新埤鄉

領隊:謝光斌 指導教練:張宏霖 管理:鄒關禮  
張妍臻 張佳鈺 賴嘉玲 陳惠娟 張冠婷 陳惠珊

## 四、社女 B

### 1、內埔鄉

領隊:柯志譚 指導教練:陳源育 管理:陳碩明 助理教練:廖彥婷  
謝佩芬 張春玉 涂華瑩 賴羿如 洪曉惠 周佩祺 戴榮真 李玟欣 李奕青  
孫梅芳 鍾雪英 李思筠

## 五、壯年混合 A

### 1、內埔鄉

領隊:余旭雄 指導教練:賴吉元 管理:邱博玉 助理教練:李育淳  
廖家宏 曾永正 陳永南 鄭峰茂 黃樹明 鍾幹松 熊增喜 鍾智仁

### 2、竹田鄉

領隊:黎氏蘭 指導教練:張德元 管理:張秀鳶 助理教練:鍾智超  
張啟建 張啟瑞 吳耀賢 呂智信 李財興

### 3、美濃區

領隊:李義雄 指導教練:李羨婷 管理:林家偉 助理教練:王永傑  
劉建茂 劉政男 黃權茂 羅東炫 蕭連灯 李松生 劉炳祥 曾達峯

### 4、新埤鄉

領隊:謝光斌 指導教練:謝光進 管理:鄒關禮 助理教練:張宏霖  
鄒關禮 羅明忠 林國瑞 葉慶雄 葉慶瑞 潘鳴峰 張 研 鄒關仁

## 六、壯年混合 B

### 1、內埔鄉

領隊:鍾祥竣 指導教練:賴子鴻 管理:孫中祥 助理教練:許育傑  
鍾智超 葉日展 孫偉中 張欽泉 邱國玉 林文彬 陳 祥 賴國興

# 排球比賽名單

## 一、社男組

### 1、六人制

內埔鄉 A:	鄭志良	葉子嘉	陳禾宸	溫展安	葉子漢	溫展焜	潘乃豪	林俊逸	林忠仕	林慶仁
	陳文賢	徐世明								
內埔鄉 B:	周士平	徐浚皓	涂豐閔	鍾子俊	鍾子翔	陳俊宇	潘志龍	高羊羽宸	林俊宇	熊梓瑋
	楊竣羽	陳泳誠								
佳冬鄉 A:	廖正平	陳述銘	王世文	邱子瑋	郭宏嘉	傅世昌	陳敬中	張玉臨	紀孟辰	彭金偉
佳冬鄉 B:	陳玟廷	陳科宏	高睿	陳奕丞	陳奕誠	陳宏偉	王仁佑	王智慧	劉以威	王進如
	張誠文	鄧力瑋								
美濃區 A:	鄭筌元	李奇衡	蕭漢龍	李奇鎰	賴岳星	黃耀鼎	張景貴	陳彥均	劉俊彥	劉炳明
新埤鄉 A:	孔親一	戴士傑	戴家瑞	張丞喆	張志強	謝豐澤	張志忠	張志文	張智元	鄒毓偉
	鄒毓凱	涂見賓								
萬巒鄉 A:	蔡徐翊	林建維	郭文豪	林育德	劉俊男	陳柏勝	羅嘯軒	莊宗衛		

## 二、社女組

### 1、六人制

內埔鄉 A:	陳姿佑	蔡怡伶	袁挹倫	周佩玫	謝宜倫	李瑄	孫盈如	楊絲寒	邱美珍	鍾侑芹
	王俞惠	鍾依潔								
內埔鄉 B:	戴榮真	鍾雪英	李奕青	李思筠	謝佩芬	李玟欣	周佩祺	孫梅芳	賴羿如	洪曉惠
	涂華瑩	張春玉								
美濃區 A:	鍾雅萍	羅巧楨	李和諭	葉映辰	劉芷熏	李松蓉	陳玉燕	陳貴芳	黃芊燕	林佳怡
	郭雅玲	王素娥								
新埤鄉 A:	陳惠娟	陳惠珊	賴嘉玲	張佳鈺	張冠婷	張妍臻				

## 三、壯年混合組

### 1、四人制

內埔鄉 A:	陳永南	黃樹明	曾永正	鄭峰茂	鍾幹松	熊增喜	鍾智仁	廖家宏
內埔鄉 B:	陳祥	張欽泉	葉日展	賴國興	邱國玉	林文彬	孫偉中	鍾智超
竹田鄉 A:	張啟建	張啟瑞	李財興	吳耀賢	呂智信			
美濃區 A:	羅東炫	黃權茂	蕭連灯	曾達峯	劉建茂	李松生	劉政男	劉炳祥
新埤鄉 A:	鄒關仁	林國瑞	鄒關禮	潘鳴峰	羅明忠	葉慶瑞	葉慶雄	張研

# 排球秩序表

比賽日期：115 年 3 月 14、15 日

比賽地點：佳冬高農半戶外球場

## 壯年組團體：5隊取3名

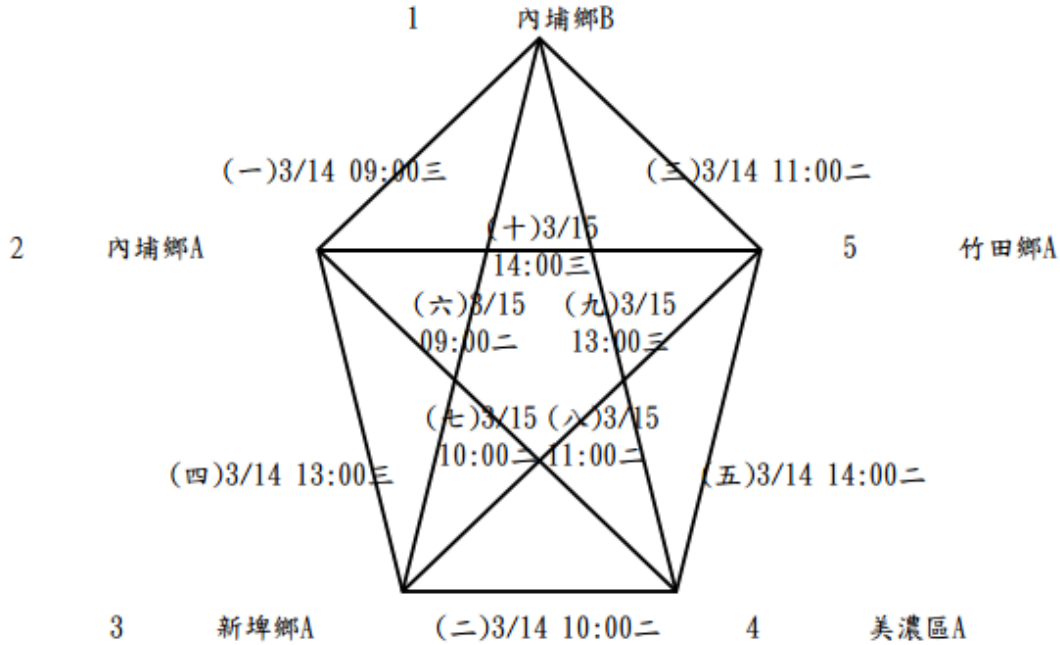

## 社女組團體：4隊取2名

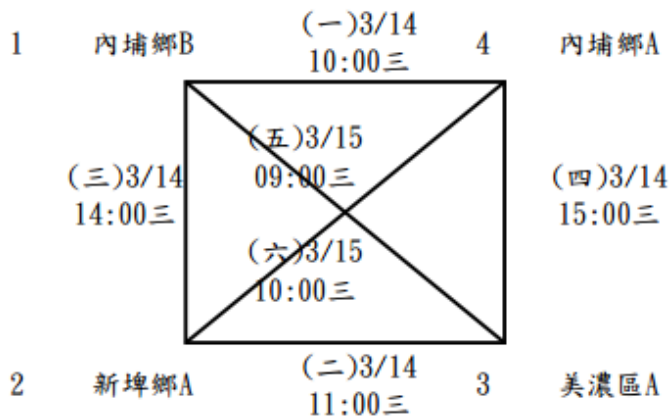

**社男組團體：7隊取5名(分2組，A組取2名、B組取3名進決賽)**

**A組**

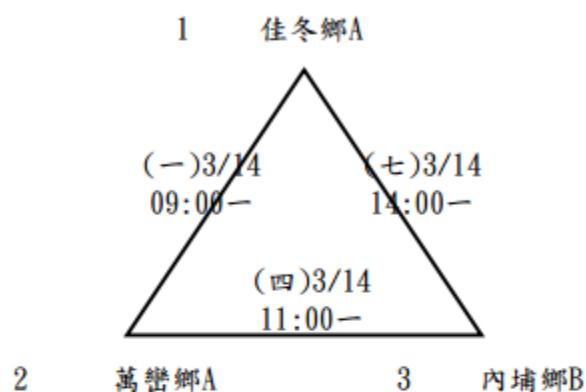

**B組**

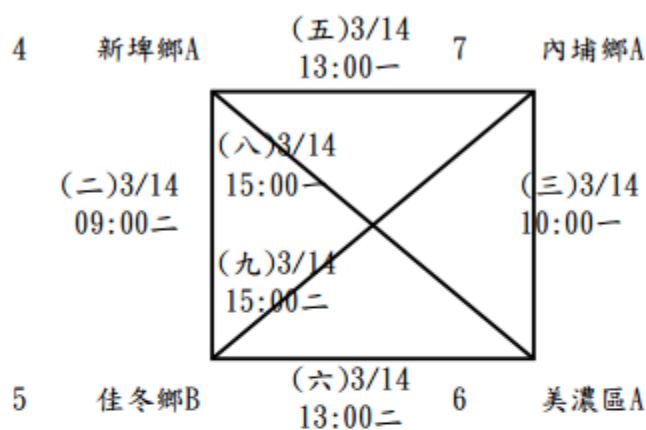

**決賽**

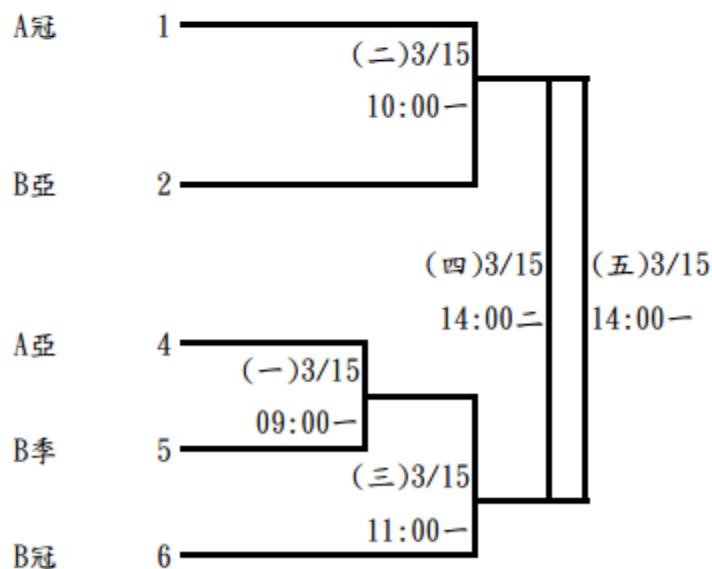

日期	場地		一	二	三
	時間				
3月14日	09:00		社男團(一)	社男團(二)	壯年團(一)
3月14日	10:00		社男團(三)	壯年團(二)	社女團(一)
3月14日	11:00		社男團(四)	壯年團(三)	社女團(二)
3月14日	13:00		社男團(五)	社男團(六)	壯年團(四)
3月14日	14:00		社男團(七)	壯年團(五)	社女團(三)
3月14日	15:00		社男團(八)	社男團(九)	社女團(四)
3月15日	09:00		社男團決(一)	壯年團(六)	社女團(五)
3月15日	10:00		社男團決(二)	壯年團(七)	社女團(六)
3月15日	11:00		社男團決(三)	壯年團(八)	
3月15日	13:00				壯年團(九)
3月15日	14:00		社男團決(五)	社男團決(四)	壯年團(十)

# 田徑職員暨運動員號碼名單

## 一、社男組

### 1、內埔鄉(5001~5002)

5001 廖翊呈      5002 郭明璋

### 2、杉林區(5003~5005)

5003 王彥智      5004 蕭定澤      5005 蕭民富

### 3、佳冬鄉(5006~5016)

5006 吳信喜      5007 尤翊安      5008 彭健祐      5009 彭晨祐      5010 林元善  
5011 楊侑桀      5012 潘家興      5013 蘇昱豪      5014 賴義橋      5015 陳加宸  
5016 黃思翰

### 4、長治鄉(5017~5025)

5017 劉宥晟      5018 王宸勳      5019 羅詠宣      5020 邱慕帆      5021 邱立睿  
5022 邱翊恩      5023 郭揚      5024 陳坤陽      5025 黃正琦

### 5、新埤鄉(5026~5027)

5026 鍾傑瑀      5027 陳亮元

### 6、萬巒鄉(5028~5037)

指導教練:曾佳鵬      管理:吳宇立

5028 利永銘      5029 劉柏偉      5030 張凱傑      5031 張凱鈞      5032 杜承軒  
5033 潘承佑      5034 潘柏丞      5035 潘羿廷      5036 盧泰亦      5037 黃階穎

### 7、麟洛鄉(5038~5039)

5038 劉俊賢      5039 鄭智鴻

## 二、社女組

### 1、竹田鄉(6001~6001)

6001 吳欣恬

### 2、杉林區(6002~6002)

6002 郭美吟

### 3、佳冬鄉(6003~6009)

6003 林宥吟      6004 王鈺婷      6005 藍品函      6006 許佩琳      6007 陳佑佳  
6008 陳怡誼      6009 黃雯翎

### 4、長治鄉(6010~6010)

6010 張辛慈

### 5、美濃區(6011~6013)

6011 劉晏妘      6012 馮詩貽      6013 黃靚云

### 6、萬巒鄉(6014~6019)

指導教練:吳宇立

6014 杜亭儀      6015 潘祖怡      6016 羅于婷      6017 許芮慈      6018 趙珮瑜  
6019 黃苡庭

## 三、國男組

### 1、內埔國中(3001~3004)

領隊:楊蕙萍      指導教練:宋燕鳳      管理:陳建義  
3001 傅紹恩      3002 李明亮      3003 林睿竑      3004 黃泓志

## 2、美和國中(3005~3005)

領隊:王致皓 管理:黃裕昌

3005 劉展碩

## 3、杉林國中(3006~3012)

領隊:高行仁 指導教練:王彥智

3006 伍亞杰      3007 卓嘉誠      3008 吳宗原      3009 宋恩瑞      3010 林盛祥  
3011 黃宣穆      3012 黃智軒

## 4、長治國中(3013~3024)

領隊:李立群 指導教練:葉健銘 管理:許瑞林

3013 劉承恩      3014 劉育誠      3015 古御廷      3016 吳宸恩      3017 吳隆億  
3018 張珀樺      3019 潘守杰      3020 潘德為      3021 許育銘      3022 郭書丞  
3023 鄭迪唯      3024 黃唯丞

## 5、高泰國中(3025~3040)

領隊:傅勤展 指導教練:傅建文 管理:李煥元

3025 吳瑜恩      3026 李子龍      3027 李承宇      3028 李羿      3029 林品佑  
3030 柯偉翔      3031 楊允睿      3032 楊承恩      3033 江羅以      3034 汪琨庭  
3035 潘宏愷      3036 王凱威      3037 盧熙      3038 蕭樂多      3039 鄭柏霖  
3040 鄭瑾騰

## 6、萬巒國中(3041~3052)

領隊:陳朝賢 指導教練:曾佳鵬 管理:吳宇立

3041 呂亮澄      3042 張庭碩      3043 林建龍      3044 林榕祐      3045 楊承豪  
3046 沈銓鈺      3047 潘可宸      3048 潘德源      3049 紀承璿      3050 鄒宇希  
3051 陳冠豪      3052 陳子魁

## 7、麟洛國中(3053~3059)

領隊:郭瓊揚 指導教練:陳江炫昌 管理:宋莉瑛

3053 伍春賓      3054 張進寶      3055 戴宇宸      3056 林良諺      3057 楊 丞  
3058 王正宇      3059 董映承

## 四、國女組

### 1、內埔國中(4001~4009)

領隊:楊蕙萍 指導教練:宋燕鳳 管理:曾淵靖  
4001 曾子丹 4002 曾筱晴 4003 李品嫻 4004 潘榆潔 4005 盧品蓁  
4006 盧芯宇 4007 盧芯慧 4008 羅永甯 4009 謝恬芯

### 2、美和國中(4010~4010)

領隊:王致皓 管理:黃裕昌  
4010 施孟頌

### 3、杉林國中(4011~4015)

4011 吳湘澄 4012 吳阡華 4013 葉泊之 4014 金玟玲 4015 高喬恩

### 4、佳冬國中(4016~4016)

領隊:張鑑堂 指導教練:鄭力元 管理:方瑞照  
4016 陳蕙芸

### 5、長治國中(4017~4023)

領隊:李立群 指導教練:郭桂芬 管理:許瑞林  
4017 林腕煊 4018 林雅涵 4019 柳玉芯 4020 董洺禎 4021 邱柔恩  
4022 陳以恩 4023 陳采妮

### 6、美濃國中(4024~4029)

4024 傅曄彤 4025 劉晏姣 4026 林佩玲 4027 林欣茹 4028 楊喬閔  
4029 馮怡晴

### 7、高泰國中(4030~4042)

領隊:傅勤展 指導教練:傅建文 管理:李煥元  
4030 唐納珍心 4031 唐納珍愛 4032 杜旻潔 4033 江品潔 4034 溫 晴

4035 潘彥好      4036 潘許華      4037 王羽燕      4038 陳子穎      4039 陳玥彤  
4040 陳雅琦      4041 高以潔      4042 鹽恩慈

## 8、萬巒國中(4043~4052)

領隊:陳朝賢    指導教練:曾佳鵬    管理:吳宇立  
4043 張佩嫻      4044 張徐庭      4045 曾雨彤      4046 林莉庭      4047 湯詩薇  
4048 田 甯      4049 簡蔓妮      4050 謝心婕      4051 鄭亦宣      4052 陳馳恩

## 9、麟洛國中(4053~4053)

領隊:郭瓊揚    指導教練:陳江炫昌    管理:宋莉瑛  
4053 宋玗駢

## 五、小男組

### 1、內埔鄉(1001~1017)

領隊:林志鴻    指導教練:駱翠環    管理:黃榛芸  
1001 吳昕諺      1002 張唯恩      1003 張恩原      1004 張琮揮      1005 徐梓恩  
1006 曾榆桀      1007 李科佑      1008 林主瑀      1009 林品宏      1010 林庭瑋  
1011 池宸均      1012 潘宥愷      1013 羅子祐      1014 蔡坤紘      1015 雷荃潏  
1016 黃駿凱      1017 龔胤銘

### 2、杉林區(1018~1021)

領隊:陳榮彬    指導教練:陳加昇    管理:吳本元  
1018 徐維擇      1019 溫政軒      1020 田貫亨      1021 鍾旻志

### 3、佳冬鄉(1022~1032)

領隊:蔡錦豐    指導教練:巴順輝    管理:趙恩陸  
1022 何懿恩      1023 劉圉聖      1024 張睿文      1025 林柏廷      1026 潘維傑  
1027 王宇睿      1028 秦晨勛      1029 賴宥叡      1030 關開銘      1031 陳冠霖  
1032 陳麒安

### 4、長治鄉(1033~1047)

領隊:張惠敏 指導教練:鍾欣妤 管理:林麗惠

1033 古御均	1034 吳昱瑋	1035 吳杰霖	1036 李家樂	1037 李家鈺
1038 林川權	1039 洪晨祐	1040 潘易呈	1041 董佑葳	1042 蔡乙億
1043 謝凱鈞	1044 邱彥駿	1045 邱立帆	1046 鍾定蒼	1047 陳韋宏

### 5、美濃區(1048~1059)

1048 吳沛晞	1049 張言皓	1050 曾瑞騰	1051 朱明宏	1052 李健熒
1053 楊庭碩	1054 楊政恩	1055 毛胤寧	1056 溫彥愷	1057 蕭之傑
1058 陳品憲	1059 黃睿祥			

### 6、高樹鄉(1060~1064)

領隊:陳誼璟 指導教練:吳明吉 管理:蘇坤亮

1060 劉駿辰	1061 孫致傑	1062 林軒辰	1063 王秉正	1064 鍾宇炫
----------	----------	----------	----------	----------

### 7、萬巒鄉(1065~1069)

領隊:蘇士程 指導教練:李慧玲

1065 吳致丞	1066 李靖杰	1067 林雨檀	1068 沈秉勳	1069 鍾定宇
----------	----------	----------	----------	----------

### 8、麟洛鄉(1070~1071)

領隊:黃素英 指導教練:楊章模

1070 曾羿喆	1071 阮嘉佑
----------	----------

## 六、小女組

### 1、內埔鄉(2001~2014)

領隊:張育欽 指導教練:利永銘 管理:朱雅詩

2001 呂宸忻	2002 張喬甯	2003 張軒綺	2004 李芷柔	2005 林沛芳
2006 林琪慧	2007 楊喬安	2008 沙采葳	2009 王僑禕	2010 葉芃儀
2011 賴素之	2012 鍾佳彤	2013 陳霈慈	2014 陸岑曦	

### 2、杉林區(2015~2017)

指導教練:簡郁芬 管理:吳本元

2015 吳思妤      2016 廖淑蕙      2017 林信真

### 3、佳冬鄉(2018~2027)

領隊:陳俊毓      指導教練:李琮儀

2018 吳攸      2019 周芯榆      2020 張 紘      2021 林艾瑾      2022 林苡恩  
2023 楊子均      2024 楊子玗      2025 蔡昀采      2026 陳妍蓁      2026 陳妍蓁  
2027 陳妍蓁      2027 陳妍蓁

### 4、長治鄉(2028~2038)

領隊:鍾芸麗      指導教練:曾怡璇

管理:鄧捷云

2028 劉已睿      2029 劉芳岑      2030 吳俐嫻      2031 張佩綺      2032 張邱芯緹  
2033 曾芮祺      2034 楊婕君      2035 白詠箴      2036 蘇語嫻      2037 邱玟菁  
2038 郭宥伶

### 5、美濃區(2039~2052)

領隊:鍾易達      指導教練:許琮偉

管理:曾思涵

2039 宋媛媛      2040 張家語      2041 張銘珣      2042 林颯萱      2043 林宸卉  
2044 林欣妤      2045 梁芸翎      2046 楊羽婷      2047 溫苡婕      2048 溫若羽  
2049 王倚盼      2050 羅婉芹      2051 翁柳蓆      2052 邱緝綺

### 6、萬巒鄉(2053~2058)

領隊:黃俊傑      指導教練:郭士傑

2053 張芸瑄      2054 曾亮妘      2055 李詠恩      2056 涂芯瑜      2057 潘雅妮  
2058 郭利嫻

### 7、麟洛鄉(2059~2060)

2059 徐婕芸      2060 陳品諭

# 田徑比賽名單

## 一、社男組

### 1、跳高 (2 人)

5022 邱翊恩 (長治鄉)                      5032 杜承軒 (萬巒鄉)

### 2、跳遠 (8 人)

5008 彭健祐 (佳冬鄉)                      5009 彭晨祐 (佳冬鄉)                      5013 蘇昱豪 (佳冬鄉)  
5020 邱慕帆 (長治鄉)                      5022 邱翊恩 (長治鄉)                      5026 鍾傑瑀 (新埤鄉)  
5027 陳亮元 (新埤鄉)                      5031 張凱鈞 (萬巒鄉)

### 3、鉛球 (9 人)

5004 蕭定澤 (杉林區)                      5005 蕭民富 (杉林區)                      5016 黃思翰 (佳冬鄉)  
5019 羅詠宣 (長治鄉)                      5029 劉柏偉 (萬巒鄉)                      5036 盧泰亦 (萬巒鄉)  
5037 黃階穎 (萬巒鄉)                      5038 劉俊賢 (麟洛鄉)                      5039 鄭智鴻 (麟洛鄉)

### 4、標槍 (9 人)

5003 王彥智 (杉林區)                      5004 蕭定澤 (杉林區)                      5005 蕭民富 (杉林區)  
5009 彭晨祐 (佳冬鄉)                      5012 潘家興 (佳冬鄉)                      5016 黃思翰 (佳冬鄉)  
5019 羅詠宣 (長治鄉)                      5036 盧泰亦 (萬巒鄉)                      5037 黃階穎 (萬巒鄉)

### 5、100M (13 人)

5001 廖翊呈 (內埔鄉)                      5002 郭明璋 (內埔鄉)                      5008 彭健祐 (佳冬鄉)  
5013 蘇昱豪 (佳冬鄉)                      5015 陳加宸 (佳冬鄉)                      5020 邱慕帆 (長治鄉)  
5021 邱立睿 (長治鄉)                      5025 黃正琦 (長治鄉)                      5026 鍾傑瑀 (新埤鄉)  
5027 陳亮元 (新埤鄉)                      5030 張凱傑 (萬巒鄉)                      5033 潘承佑 (萬巒鄉)  
5034 潘柏丞 (萬巒鄉)

### 6、200M (10 人)

5001 廖翊呈 (內埔鄉)                      5006 吳信喜 (佳冬鄉)                      5010 林元善 (佳冬鄉)

5014 賴義橋 (佳冬鄉)	5017 劉宥晟 (長治鄉)	5021 邱立睿 (長治鄉)
5025 黃正琦 (長治鄉)	5028 利永銘 (萬巒鄉)	5033 潘承佑 (萬巒鄉)
5034 潘柏丞 (萬巒鄉)		

### 7、400M (8 人)

5006 吳信喜 (佳冬鄉)	5011 楊侑桀 (佳冬鄉)	5017 劉宥晟 (長治鄉)
5018 王宸勳 (長治鄉)	5024 陳坤陽 (長治鄉)	5028 利永銘 (萬巒鄉)
5031 張凱鈞 (萬巒鄉)	5035 潘羿廷 (萬巒鄉)	

### 8、1500M (8 人)

5002 郭明璋 (內埔鄉)	5007 尤翊安 (佳冬鄉)	5011 楊侑桀 (佳冬鄉)
5015 陳加宸 (佳冬鄉)	5023 郭揚 (長治鄉)	5024 陳坤陽 (長治鄉)
5032 杜承軒 (萬巒鄉)	5035 潘羿廷 (萬巒鄉)	

### 9、4X100M 接力 (3 隊)

佳冬鄉

長治鄉

萬巒鄉

### 10、4X400M 接力 (3 隊)

佳冬鄉

長治鄉

萬巒鄉

## 二、社女組

### 1、跳高 (4 人)

6011 劉晏妘 (美濃區)	6012 馮詩貽 (美濃區)	6013 黃靚云 (美濃區)
6015 潘祖怡 (萬巒鄉)		

### 2、跳遠 (8 人)

6006 許佩琳 (佳冬鄉)	6008 陳怡誼 (佳冬鄉)	6009 黃雯翎 (佳冬鄉)
6011 劉晏妘 (美濃區)	6012 馮詩貽 (美濃區)	6015 潘祖怡 (萬巒鄉)
6017 許芮慈 (萬巒鄉)	6019 黃苡庭 (萬巒鄉)	

### 3、標槍 (3 人)

6003 林宥吟 (佳冬鄉)

6005 藍品函 (佳冬鄉)

6019 黃苡庭 (萬巒鄉)

### 4、100M (6 人)

6002 郭美吟 (杉林區)

6008 陳怡諠 (佳冬鄉)

6009 黃雯翎 (佳冬鄉)

6010 張辛慈 (長治鄉)

6013 黃靚云 (美濃區)

6016 羅于婷 (萬巒鄉)

### 5、200M (5 人)

6007 陳佑佳 (佳冬鄉)

6010 張辛慈 (長治鄉)

6014 杜亭儀 (萬巒鄉)

6016 羅于婷 (萬巒鄉)

6017 許芮慈 (萬巒鄉)

### 6、400M (2 人)

6014 杜亭儀 (萬巒鄉)

6018 趙珮瑜 (萬巒鄉)

### 7、1500M (4 人)

6001 吳欣恬 (竹田鄉)

6002 郭美吟 (杉林區)

6004 王鈺婷 (佳冬鄉)

6018 趙珮瑜 (萬巒鄉)

### 8、4X100M 接力 (1 隊)

萬巒鄉

### 9、4X400M 接力 (2 隊)

佳冬鄉

萬巒鄉

## 三、國男組

### 1、跳高 (3 人)

3018 張珀樺 (長治國中)

3034 汪琨庭 (高泰國中)

3036 王凱威 (高泰國中)

## 2、跳遠 (8 人)

3016 吳宸恩 (長治國中)	3023 鄭迪唯 (長治國中)	3024 黃唯丞 (長治國中)
3028 李 羿 (高泰國中)	3030 柯偉翔 (高泰國中)	3041 呂亮澄 (萬巒國中)
3049 紀承璿 (萬巒國中)	3051 陳冠豪 (萬巒國中)	

## 3、鉛球 (9 人)

3002 李明亮 (內埔國中)	3004 黃泓志 (內埔國中)	3013 劉承恩 (長治國中)
3014 劉育誠 (長治國中)	3032 楊承恩 (高泰國中)	3039 鄭柏霖 (高泰國中)
3042 張庭碩 (萬巒國中)	3046 沈銓鈺 (萬巒國中)	3050 鄒宇希 (萬巒國中)

## 4、標槍 (12 人)

3002 李明亮 (內埔國中)	3004 黃泓志 (內埔國中)	3009 宋恩瑞 (杉林國中)
3011 黃宣穆 (杉林國中)	3013 劉承恩 (長治國中)	3014 劉育誠 (長治國中)
3032 楊承恩 (高泰國中)	3035 潘宏愷 (高泰國中)	3038 蕭樂多 (高泰國中)
3046 沈銓鈺 (萬巒國中)	3047 潘可宸 (萬巒國中)	3049 紀承璿 (萬巒國中)

## 5、100M (15 人)

3001 傅紹恩 (內埔國中)	3005 劉展碩 (美和國中)	3006 伍亞杰 (杉林國中)
3010 林盛祥 (杉林國中)	3011 黃宣穆 (杉林國中)	3015 古御廷 (長治國中)
3016 吳宸恩 (長治國中)	3021 許育銘 (長治國中)	3026 李子龍 (高泰國中)
3028 李 羿 (高泰國中)	3033 江羅以 (高泰國中)	3045 楊承豪 (萬巒國中)
3048 潘德源 (萬巒國中)	3051 陳冠豪 (萬巒國中)	3054 張進寶 (麟洛國中)

## 6、200M (12 人)

3001 傅紹恩 (內埔國中)	3008 吳宗原 (杉林國中)	3012 黃智軒 (杉林國中)
3015 古御廷 (長治國中)	3017 吳隆億 (長治國中)	3021 許育銘 (長治國中)
3029 林品佑 (高泰國中)	3033 江羅以 (高泰國中)	3040 鄭瑾騰 (高泰國中)
3045 楊承豪 (萬巒國中)	3048 潘德源 (萬巒國中)	3052 陳子魁 (萬巒國中)

## 7、400M (10 人)

3005 劉展碩 (美和國中)	3017 吳隆億 (長治國中)	3020 潘德為 (長治國中)
3022 郭書丞 (長治國中)	3029 林品佑 (高泰國中)	3031 楊允睿 (高泰國中)

3043 林建龍 (萬巒國中)      3044 林榕祐 (萬巒國中)      3052 陳子魁 (萬巒國中)  
3059 董映承 (麟洛國中)

#### 8、1500M (12 人)

3003 林睿竑 (內埔國中)      3007 卓嘉誠 (杉林國中)      3019 潘守杰 (長治國中)  
3022 郭書丞 (長治國中)      3023 鄭迪唯 (長治國中)      3025 吳瑜恩 (高泰國中)  
3027 李承宇 (高泰國中)      3037 盧 熙 (高泰國中)      3043 林建龍 (萬巒國中)  
3044 林榕祐 (萬巒國中)      3056 林良諺 (麟洛國中)      3057 楊 丞 (麟洛國中)

#### 9、4X100M 接力 (4 隊)

長治國中      高泰國中      萬巒國中  
麟洛國中

#### 10、4X400M 接力 (3 隊)

長治國中      高泰國中      萬巒國中

### 四、國女組

#### 1、跳高 (3 人)

4002 曾筱晴 (內埔國中)      4010 施孟頌 (美和國中)      4017 林腕煊 (長治國中)

#### 2、跳遠 (8 人)

4017 林腕煊 (長治國中)      4020 董洺禎 (長治國中)      4023 陳采妮 (長治國中)  
4032 杜旻潔 (高泰國中)      4034 溫 晴 (高泰國中)      4045 曾雨彤 (萬巒國中)  
4050 謝心婕 (萬巒國中)      4053 宋玗駘 (麟洛國中)

#### 3、鉛球 (12 人)

4005 盧品蓁 (內埔國中)      4006 盧芯宇 (內埔國中)      4007 盧芯慧 (內埔國中)  
4014 金玟玲 (杉林國中)      4019 柳玉芯 (長治國中)      4021 邱柔恩 (長治國中)  
4033 江品潔 (高泰國中)      4040 陳雅琦 (高泰國中)      4042 鹽恩慈 (高泰國中)  
4043 張佩嫻 (萬巒國中)      4047 湯詩薇 (萬巒國中)      4052 陳馳恩 (萬巒國中)

#### 4、標槍 (9 人)

- |                 |                 |                  |
|-----------------|-----------------|------------------|
| 4005 盧品蓁 (內埔國中) | 4006 盧芯宇 (內埔國中) | 4007 盧芯慧 (內埔國中)  |
| 4019 柳玉芯 (長治國中) | 4021 邱柔恩 (長治國中) | 4030 唐納珍心 (高泰國中) |
| 4043 張佩嫻 (萬巒國中) | 4047 湯詩薇 (萬巒國中) | 4052 陳馳恩 (萬巒國中)  |

#### 5、100M (16 人)

- |                 |                  |                  |
|-----------------|------------------|------------------|
| 4002 曾筱晴 (內埔國中) | 4003 李品嫻 (內埔國中)  | 4008 羅永甯 (內埔國中)  |
| 4011 吳湘澄 (杉林國中) | 4012 吳阡華 (杉林國中)  | 4013 葉泊之 (杉林國中)  |
| 4016 陳蕙芸 (佳冬國中) | 4018 林雅涵 (長治國中)  | 4020 董洺禎 (長治國中)  |
| 4023 陳采妮 (長治國中) | 4030 唐納珍心 (高泰國中) | 4031 唐納珍愛 (高泰國中) |
| 4032 杜旻潔 (高泰國中) | 4045 曾雨彤 (萬巒國中)  | 4048 田甯 (萬巒國中)   |
| 4050 謝心婕 (萬巒國中) |                  |                  |

#### 6、200M (8 人)

- |                 |                 |                 |
|-----------------|-----------------|-----------------|
| 4003 李品嫻 (內埔國中) | 4004 潘榆潔 (內埔國中) | 4009 謝恬芯 (內埔國中) |
| 4018 林雅涵 (長治國中) | 4037 王羽燕 (高泰國中) | 4041 高以潔 (高泰國中) |
| 4044 張徐庭 (萬巒國中) | 4048 田甯 (萬巒國中)  |                 |

#### 7、400M (9 人)

- |                 |                 |                 |
|-----------------|-----------------|-----------------|
| 4004 潘榆潔 (內埔國中) | 4009 謝恬芯 (內埔國中) | 4016 陳蕙芸 (佳冬國中) |
| 4022 陳以恩 (長治國中) | 4037 王羽燕 (高泰國中) | 4039 陳玥彤 (高泰國中) |
| 4044 張徐庭 (萬巒國中) | 4049 簡蔓妮 (萬巒國中) | 4051 鄭亦宣 (萬巒國中) |

#### 8、1500M (8 人)

- |                 |                 |                 |
|-----------------|-----------------|-----------------|
| 4001 曾子丹 (內埔國中) | 4022 陳以恩 (長治國中) | 4035 潘彥好 (高泰國中) |
| 4036 潘許華 (高泰國中) | 4038 陳子穎 (高泰國中) | 4046 林莉庭 (萬巒國中) |
| 4049 簡蔓妮 (萬巒國中) | 4051 鄭亦宣 (萬巒國中) |                 |

#### 9、4X100M 接力 (6 隊)

- |      |      |      |
|------|------|------|
| 內埔國中 | 杉林國中 | 長治國中 |
| 美濃國中 | 高泰國中 | 萬巒國中 |

## 10、4X400M 接力 (2 隊)

高泰國中

萬巒國中

## 五、小男組

### 1、跳高 (6 人)

1004 張琮揮 (內埔鄉)

1007 李科佑 (內埔鄉)

1010 林庭瑋 (內埔鄉)

1022 何懿恩 (佳冬鄉)

1049 張言皓 (美濃區)

1057 蕭之傑 (美濃區)

### 2、鉛球 (12 人)

1001 吳昕諺 (內埔鄉)

1003 張恩原 (內埔鄉)

1014 蔡坤紘 (內埔鄉)

1019 溫政軒 (杉林區)

1023 劉圉聖 (佳冬鄉)

1026 潘維傑 (佳冬鄉)

1029 賴宥叡 (佳冬鄉)

1036 李家樂 (長治鄉)

1038 林川權 (長治鄉)

1046 鍾定蒼 (長治鄉)

1054 楊政恩 (美濃區)

1059 黃睿祥 (美濃區)

### 3、跳遠 (11 人)

1004 張琮揮 (內埔鄉)

1006 曾榆桀 (內埔鄉)

1007 李科佑 (內埔鄉)

1028 秦晨勛 (佳冬鄉)

1031 陳冠霖 (佳冬鄉)

1037 李家鈺 (長治鄉)

1042 蔡乙億 (長治鄉)

1043 謝凱鈞 (長治鄉)

1051 朱明宏 (美濃區)

1056 溫彥愷 (美濃區)

1057 蕭之傑 (美濃區)

### 4、壘球擲遠 (11 人)

1002 張唯恩 (內埔鄉)

1014 蔡坤紘 (內埔鄉)

1015 雷荃潏 (內埔鄉)

1021 鍾旻志 (杉林區)

1024 張睿文 (佳冬鄉)

1038 林川權 (長治鄉)

1042 蔡乙億 (長治鄉)

1047 陳韋宏 (長治鄉)

1048 吳沛晞 (美濃區)

1051 朱明宏 (美濃區)

1071 阮嘉佑 (麟洛鄉)

### 5、60M (18 人)

1011 池宸均 (內埔鄉)

1012 潘宥愷 (內埔鄉)

1016 黃駿凱 (內埔鄉)

1018 徐維擇 (杉林區)

1020 田貫亨 (杉林區)

1025 林柏廷 (佳冬鄉)

- |                |                |                |
|----------------|----------------|----------------|
| 1027 王宇睿 (佳冬鄉) | 1032 陳麒安 (佳冬鄉) | 1039 洪晨祐 (長治鄉) |
| 1040 潘易呈 (長治鄉) | 1045 邱立帆 (長治鄉) | 1048 吳沛晞 (美濃區) |
| 1053 楊庭碩 (美濃區) | 1055 毛胤寧 (美濃區) | 1065 吳致丞 (萬巒鄉) |
| 1067 林雨檀 (萬巒鄉) | 1069 鍾定宇 (萬巒鄉) | 1070 曾羿喆 (麟洛鄉) |

## 6、100M (18 人)

- |                |                |                |
|----------------|----------------|----------------|
| 1003 張恩原 (內埔鄉) | 1008 林主琄 (內埔鄉) | 1009 林品宏 (內埔鄉) |
| 1018 徐維擇 (杉林區) | 1019 溫政軒 (杉林區) | 1021 鍾旻志 (杉林區) |
| 1024 張睿文 (佳冬鄉) | 1025 林柏廷 (佳冬鄉) | 1032 陳麒安 (佳冬鄉) |
| 1037 李家鈺 (長治鄉) | 1039 洪晨祐 (長治鄉) | 1041 董佑葳 (長治鄉) |
| 1050 曾瑞騰 (美濃區) | 1052 李健熒 (美濃區) | 1058 陳品憲 (美濃區) |
| 1066 李靖杰 (萬巒鄉) | 1067 林雨檀 (萬巒鄉) | 1068 沈秉勳 (萬巒鄉) |

## 7、200M (16 人)

- |                |                |                |
|----------------|----------------|----------------|
| 1006 曾榆桀 (內埔鄉) | 1008 林主琄 (內埔鄉) | 1011 池宸均 (內埔鄉) |
| 1020 田貫亨 (杉林區) | 1027 王宇睿 (佳冬鄉) | 1030 關開銘 (佳冬鄉) |
| 1033 古御均 (長治鄉) | 1034 吳昱瑋 (長治鄉) | 1040 潘易呈 (長治鄉) |
| 1050 曾瑞騰 (美濃區) | 1055 毛胤寧 (美濃區) | 1056 溫彥愷 (美濃區) |
| 1066 李靖杰 (萬巒鄉) | 1068 沈秉勳 (萬巒鄉) | 1069 鍾定宇 (萬巒鄉) |
| 1070 曾羿喆 (麟洛鄉) |                |                |

## 8、4X100M 接力 (6 隊)

- |     |     |     |
|-----|-----|-----|
| 內埔鄉 | 佳冬鄉 | 長治鄉 |
| 高樹鄉 | 萬巒鄉 | 美濃區 |

## 六、小女組

### 1、跳高 (6 人)

- |                |                |                |
|----------------|----------------|----------------|
| 2004 李芷柔 (內埔鄉) | 2012 鍾佳彤 (內埔鄉) | 2013 陳霈慈 (內埔鄉) |
| 2040 張家語 (美濃區) | 2045 梁芸翎 (美濃區) | 2051 翁柳蕾 (美濃區) |

### 2、鉛球 (7 人)

2003 張軒綺 (內埔鄉)	2010 葉芃儀 (內埔鄉)	2015 吳思妤 (杉林區)
2037 邱玟菁 (長治鄉)	2043 林宸卉 (美濃區)	2044 林欣妤 (美濃區)
2046 楊羽婷 (美濃區)		

### 3、跳遠 (11 人)

2001 呂宸忻 (內埔鄉)	2009 王僑禕 (內埔鄉)	2013 陳霈慈 (內埔鄉)
2020 張 紱 (佳冬鄉)	2027 陳妍蓁 (佳冬鄉)	2028 劉已睿 (長治鄉)
2034 楊婕君 (長治鄉)	2038 郭宥伶 (長治鄉)	2041 張銘玗 (美濃區)
2047 溫苡婕 (美濃區)	2049 王倚盼 (美濃區)	

### 4、壘球擲遠 (9 人)

2003 張軒綺 (內埔鄉)	2010 葉芃儀 (內埔鄉)	2014 陸岑曦 (內埔鄉)
2028 劉已睿 (長治鄉)	2035 白詠箴 (長治鄉)	2037 邱玟菁 (長治鄉)
2041 張銘玗 (美濃區)	2042 林珮萱 (美濃區)	2044 林欣妤 (美濃區)

### 5、60M (19 人)

2005 林沛芳 (內埔鄉)	2011 賴素之 (內埔鄉)	2012 鍾佳彤 (內埔鄉)
2016 廖淑蕙 (杉林區)	2017 林信真 (杉林區)	2018 吳 攸 (佳冬鄉)
2021 林艾瑾 (佳冬鄉)	2027 陳妍蓁 (佳冬鄉)	2030 吳俐嫻 (長治鄉)
2032 張邱芯緹 (長治鄉)	2036 蘇語嫻 (長治鄉)	2039 宋媛媛 (美濃區)
2040 張家語 (美濃區)	2047 溫苡婕 (美濃區)	2054 曾亮妘 (萬巒鄉)
2055 李詠恩 (萬巒鄉)	2058 郭利嫻 (萬巒鄉)	2059 徐婕芸 (麟洛鄉)
2060 陳品諭 (麟洛鄉)		

### 6、100M (19 人)

2006 林琪慧 (內埔鄉)	2007 楊喬安 (內埔鄉)	2011 賴素之 (內埔鄉)
2016 廖淑蕙 (杉林區)	2017 林信真 (杉林區)	2018 吳攸 (佳冬鄉)
2021 林艾瑾 (佳冬鄉)	2026 陳妍蓁 (佳冬鄉)	2032 張邱芯緹 (長治鄉)
2033 曾芮祺 (長治鄉)	2036 蘇語嫻 (長治鄉)	2045 梁芸翎 (美濃區)
2048 溫若羽 (美濃區)	2050 羅婉芹 (美濃區)	2053 張芸瑄 (萬巒鄉)
2056 涂芯瑜 (萬巒鄉)	2057 潘雅妮 (萬巒鄉)	2059 徐婕芸 (麟洛鄉)
2060 陳品諭 (麟洛鄉)		

## 7、200M (11 人)

2002 張喬甯 (內埔鄉)

2019 周芯榆 (佳冬鄉)

2029 劉芳岑 (長治鄉)

2052 邱緬綺 (美濃區)

2008 沙采葳 (內埔鄉)

2023 楊子均 (佳冬鄉)

2033 曾芮祺 (長治鄉)

2057 潘雅妮 (萬巒鄉)

2009 王僑禕 (內埔鄉)

2026 陳妍蓁 (佳冬鄉)

2038 郭宥伶 (長治鄉)

## 8、4X100M 接力 (5 隊)

內埔鄉

萬巒鄉

佳冬鄉

美濃區

長治鄉

# 田徑秩序表

比賽日期：115年3月14、15日

比賽場地：佳冬高農田徑場

## 第一天3月14日 星期六 上午

場次	時間	組別	項目	賽別	人數	組數	取數
101	08:30	國女	跳高	決賽	3	1	1
102	08:30	社女	跳高	決賽	4	1	2
103	08:30	社男	跳遠	決賽	8	1	6
104	08:30	國女	鉛球	決賽	12	1	6
105	08:30	男童	壘球擲遠	決賽	11	1	6
106	08:30	國女	400公尺	預賽	9	2	0+8
107	08:40	國男	400公尺	預賽	10	2	0+8
108	09:00	女童	60公尺	預賽	19	3	0+8
109	09:10	男童	60公尺	預賽	18	3	0+8
110	09:30	國男	跳高	決賽	3	1	1
111	09:30	社男	跳高	決賽	2	1	1
112	09:30	社女	跳遠	決賽	8	1	6
113	09:30	國男	鉛球	決賽	9	1	6
114	09:30	國女	標槍	決賽	9	1	6
115	09:30	國女	100公尺	預賽	16	2	0+8
116	09:40	國男	100公尺	預賽	15	2	0+8
117	09:50	社男	100公尺	預賽	13	2	0+8
118	10:00	女童	100公尺	預賽	19	3	0+8
119	10:10	男童	100公尺	預賽	18	3	0+8
120	10:30	國女	跳遠	決賽	8	1	6
121	10:30	社女	400公尺	決賽	2	1	1
122	10:40	社男	400公尺	決賽	8	1	6
123	10:50	國女	400公尺	決賽	8	1	6
124	11:00	國男	400公尺	決賽	8	1	6

## 第一天3月14日 星期六 下午

場次	時間	組別	項目	賽別	人數	組數	取數
151	13:00	男童	鉛球	決賽	12	1	6
152	13:00	女童	60公尺	決賽	8	1	6
153	13:05	男童	60公尺	決賽	8	1	6
154	13:15	國女	100公尺	決賽	8	1	6
155	13:20	國男	100公尺	決賽	8	1	6
156	13:25	社女	100公尺	決賽	6	1	4
157	13:30	社男	100公尺	決賽	8	1	6
158	13:30	女童	壘球擲遠	決賽	9	1	6
159	13:35	女童	100公尺	決賽	8	1	6
160	13:40	男童	100公尺	決賽	8	1	6
161	14:20	國女	4x100公尺接力	決賽	6	1	4
162	14:20	社女	4x100公尺接力	決賽	1	1	表演賽
163	14:25	國男	4x100公尺接力	決賽	4	1	2
164	14:30	社男	4x100公尺接力	決賽	3	1	1
165	14:35	女童	4x100公尺接力	決賽	5	1	3
166	14:40	男童	4x100公尺接力	決賽	6	1	4

頒 獎

**第二天3月15日 星期日 上午**

場次	時間	組別	項目	賽別	人數	組數	取數
201	08:30	男童	跳高	決賽	6	1	4
202	08:30	女童	鉛球	決賽	7	1	5
203	08:30	女童	跳遠	決賽	11	1	6
204	08:30	國男	標槍	決賽	12	1	6
205	08:30	女童	200公尺	預賽	11	2	0+8
206	08:40	男童	200公尺	預賽	16	2	0+8
207	08:50	國男	200公尺	預賽	12	2	0+8
208	09:00	社男	200公尺	預賽	10	2	0+8
209	09:10	國女	1500公尺	決賽	8	1	6
210	09:20	社女	1500公尺	決賽	4	1	2
211	09:30	國男	1500公尺	決賽	12	1	6
212	09:30	國男	跳遠	決賽	8	1	6
213	09:40	社男	1500公尺	決賽	8	1	6
214	09:40	社男	鉛球	決賽	9	1	6
215	10:00	社男	標槍	決賽	9	1	6
216	10:00	女童	跳高	決賽	6	1	4
217	10:10	國女	200公尺	決賽	8	1	6
218	10:20	社女	200公尺	決賽	5	1	3
219	10:30	女童	200公尺	決賽	8	1	6
220	10:30	男童	跳遠	決賽	11	1	6
221	10:40	男童	200公尺	決賽	8	1	6
222	11:00	國男	200公尺	決賽	8	1	6
223	11:00	社女	標槍	決賽	3	1	1
224	11:10	社男	200公尺	決賽	8	1	6

**第二天3月15日 星期日 下午**

場次	時間	組別	項目	賽別	人數	組數	取數
250	13:00	國女	4x400公尺接力	決賽	2	1	1
251	13:00	社女	4x400公尺接力	決賽	2	1	1
252	13:10	國男	4x400公尺接力	決賽	3	1	1
253	13:20	社男	4x400公尺接力	決賽	3	1	1
254	13:30	國小	大隊接力	計時決賽	5	1	3
255	13:40	8年級	大隊接力	計時決賽	2	1	1

**頒 獎**

# 大隊接力隊職員名單

## 一、國中 7 年級

### 1、萬巒國中

領隊:陳朝賢 指導教練:邱啟榮 管理:林月惠

林亞萱	宋恩妮	潘宥慈	潘思瑜	陳昱圻	張子妘	王晨妍	林鈺漣	林靖恩
林嘉珍	許芮妮	溫苡潔	潘陞睿	潘紹銓	呂宥霖	黃家寶	胡祺鴻	盧彥齊
莊宥廷	蔡昊承	林庭碩	方德烈	梁品雋	吳翊晨			

## 二、國中 8 年級

### 1、佳冬國中

領隊:張鑑堂 指導教練:鄭力元 管理:方瑞照

陳佳昌	賴君珩	張力尹	陳旻謙	林承諺	陳柏睿	吳偉弘	葉盛鈞	陳丞順
劉圍鑫	左勝宇	林羿暉	韓心瑜	胡雅筑	吳宥漩	洪宇安	賴亞茗	蕭佳億
蔡筱瑄	李珈羽	周洵璇	鄒縵瑜	蘇琳琳				

### 2、萬巒國中

領隊:陳朝賢 指導教練:曾佳鵬 管理:林純伶

黃詠晴	潘玟妤	李若寧	曾姿容	潘妤婕	盧香蓁	葉宥涵	吳侑蓁	許瑀彤
吳艾妃	廖品蓁	楊苡歆	黃沛瑄	吳紹錡	劉佳仁	黃宗祐	陳冠豪	紀承璿
李冠宏	林渝馮	林宇星	李玉成	楊銘毅	林庭碩	柏昱丞		

## 三、國小 A

### 1、內埔鄉

領隊:趙信光 指導教練:陳文璋 管理:蔡逢旭

潘儷文	陳宥芊	林瓏初	黃慶慈	曾芷瑄	李 懌	陳婕箬	潘宥安	陳可芯
劉品辰	林宇辰	涂嘉騰	王紹恩	賴于翔	曾唯丞	劉俐威	李馬修	

### 2、佳冬鄉

領隊:陳俊毓 指導教練:丁志杰

賴芊辰	曾婉瑄	賴若昀	陳妍蓁	江宛庭	洪士芸	楊謹謙	周昱在	楊詠喆
-----	-----	-----	-----	-----	-----	-----	-----	-----

洪翊智 蘇晉威 鄭宇彬 陳麒安 古佳誠 葉仁孝 紀宇宸 王楷勛 陳玥辰  
紀宜禎 余亞霓 陳品瑜 劉涵梅 潘妍憶

### 3、長治鄉

指導教練:周篤恆 管理:陳育詮

蘇辰均 劉詠翔 吳睿宸 吳育賢 張玟琳 吳佳蓁 吳郁卉 蘇鈺涵 吳容瑢  
劉芯言 邱立帆 李家鈺 古御均 潘易呈 吳俐嫻 張邱芯緹

### 4、美濃區

劉宥昕 林翊祥 李侑儒 曾璽恩 蕭妍芯 溫若羽 柯孟君 童沛萱 林宸卉  
蕭佳妤 毛胤寧 蕭之傑 曾瑞騰 梁芸翎 朱明宏 吳沛晞 溫彥愷 楊庭碩  
張言皓 溫苡婕 張家語 邱緝綺 張銘玆 王倚盼 翁柳蓆

## 四、國小 B

### 1、內埔鄉

領隊:趙信光 指導教練:陳文璋 管理:蔡逢旭

林庭瑋 李科佑 黃駿凱 張琮揮 林品宏 曾榆桀 張軒綺 陳霈慈 賴素之  
李芷柔 鍾佳彤 楊喬安 張恩原 潘宥愷 沙采葳 王僑禕 林琪慧 呂宸忻  
張喬甯 林主琿 池宸均 徐梓恩 張唯恩 陳苡寧 黃鈺斐 曾翊嘉

# 大隊接力比賽名單

## 一、國中 7 年級組

萬巒國中： 林鈺漣 許芮妮 林靖恩 陳昱圻 梁品雋 黃家寶 溫苡潔 潘宥慈 吳翊晨 潘思瑜  
呂宥霖 潘紹銓 宋恩妮 潘陞睿 張子妘 王晨妍 方德烈 盧彥齊 林亞萱 胡祺鴻  
林嘉珍 莊宥廷 林庭碩 蔡昊承

## 二、國中 8 年級組

佳冬國中： 張力尹 賴亞蒼 洪宇安 賴君珽 鄒縉瑜 陳丞順 劉囿鑫 李珈羽 陳佳昌 吳偉弘  
胡雅筑 陳旻謙 吳宥漩 陳柏睿 林承諺 葉盛鈞 韓心瑜 蔡筱瑄 周洧璇 林羿暉  
蕭佳億 左勝宇 蘇琳琳  
許瑀彤 楊銘毅 曾姿容 李冠宏 潘妤婕 劉佳仁 李玉成 潘玟妤 盧香蓁 吳侑蓁  
萬巒國中： 李若寧 紀承璿 陳冠豪 林宇星 林庭碩 葉宥涵 吳紹錡 吳艾妃 林渝馮 黃宗祐  
黃沛瑄 柏昱丞 黃詠晴 廖品蓁 楊苡歆

## 三、國小組

內埔鄉 A： 賴于翔 劉俐威 劉品辰 李馬修 潘儷文 曾唯丞 李 懌 黃慶慈 潘宥安 林宇辰  
陳可芯 曾芷瑄 林瓏初 王紹恩 陳婕箄 涂嘉騰 陳宥芊  
李科佑 賴素之 陳苡寧 李芷柔 楊喬安 徐梓恩 陳霈慈 呂宸忻 林主琄 張唯恩  
內埔鄉 B： 黃鈺斐 曾榆桀 林品宏 潘宥愷 張喬甯 黃駿凱 鍾佳彤 池宸均 張恩原 曾翊嘉  
林庭瑋 沙采葳 王僑禕 林琪慧 張琮揮 張軒綺  
紀宇宸 賴若昀 陳麒安 楊詠喆 劉涵梅 紀宜禎 潘妍憶 周昱在 曾婉瑄 楊謹謙  
佳冬鄉 A： 葉仁孝 鄭宇彬 江宛庭 古佳誠 陳品瑜 洪士芸 蘇晉威 王楷勛 陳妍蓁 洪翊智  
余亞霓 陳玥辰 賴芊辰  
長治鄉 A： 吳睿宸 張邱芯緹 吳育賢 吳郁卉 邱立帆 劉芯言 劉詠翔 潘易呈 古御均 吳佳蓁  
張玟琳 吳俐嫻 吳容瑢 蘇辰均 蘇鈺涵 李家鈺  
柯孟君 溫彥愷 梁芸翎 溫苡婕 張銘珣 溫若羽 楊庭碩 劉宥昕 翁柳蓁 邱緬綺  
美濃區 A： 毛胤寧 曾瑞騰 蕭之傑 張家語 曾璽恩 林宸卉 蕭佳妤 王倚盼 蕭妍芯 朱明宏  
張言皓 李侑儒 林翊祥 吳沛晞 童沛萱

# 客庄遊戰隊職員名單

## 一、社男 A

### 1、內埔鄉

陳有全 吳俊宏 廖奎昌 吳采權

### 2、美濃區

林琮偉 李彥瑩 胡瀨云 鍾漢元

### 3、新埤鄉

葉國強 涂誌豪 李侑芳 賴彥棻 林玟郁

### 4、萬巒鄉

陳弘儒 林智揚 陳家霖 鍾坤唐

### 5、客家委員會(發展中心)

洪志宏 戴士超 邱鵬瑞 王彥智

## 二、社男 B

### 1、內埔鄉

領隊:朱廷倫

朱廷倫 劉沁 黃皓岷 黃允成

### 2、萬巒鄉

林育德 蔡徐翊 張慶琛 杜家綸

## 三、社女 A

## 1、內埔鄉

黃惠娟 林淑蓉 李靜雯 李綉慧

## 2、六龜區

領隊:劉文甲

林欣怡 蔡如茵 郭思妤 呂金雲

## 3、美濃區

王佩雯 楊雅涵 謝沛昀 古采平

## 4、新埤鄉

尚慧敏 廖君美 曾郁容 林琴蕙 鍾明君

## 5、萬巒鄉

周之閔 陳玉娟 連詩涵 林秀芬

## 6、客家委員會(發展中心)

邱秀英 李萍 王筱琪 鍾瓊儀

## 四、社女 B

### 1、萬巒鄉

陳幸莘 吳悅慈 盧鈺芳 歐雅芬 劉月茹

## 五、社女 C

### 1、萬巒鄉

薛依齡 石馥寧 陳品諭 鍾麗芬 邱詩琪

## 六、壯年男 A

### 1、內埔鄉

朱遠航 胡仁杰 黃國芳 徐道君

### 2、美濃區

羅文雄 宋國華 林柏宏 朱育民

### 3、萬巒鄉

陳亮廷 黃品勝 廖良棟 張朝俊

## 七、壯年男 B

### 1、內埔鄉

李富興 鍾邦文 楊相意 林希成

### 2、萬巒鄉

蘇慶昌 張焜曜 張世東 潘建成

## 八、壯年男 C

### 1、內埔鄉

鍾志欣 李俊輝 葉展宏 李性興

## 九、壯年女 A

### 1、內埔鄉

黃麟暄 林沛宸 葉錦芳 許子萱

## 2、萬巒鄉

羅妙滿 李佳玲 陳欣愉 劉郁伶

## 十、壯年女 B

### 1、內埔鄉

李桂櫻 李美英 陳謙瑄 黃淑萍 林君玲

### 2、萬巒鄉

鄭宜芬 李淑君 林家儀 潘小薇

## 十一、壯年女 C

### 1、萬巒鄉

陳鳳美 李幸融 賴春香 黃妍歆

## 十二、國男 A

### 1、美和國中

領隊:王致皓 指導教練:劉慧莉 管理:黃裕昌  
李健鈞 侯雁騰 陳浩勳 鄭瑋鉉

### 2、美濃國中

領隊:陳志明 指導教練:鍾麒翔 管理:林冬燕  
郭申鴻 葉 驍 吳胤辰 洪善恩 傅彥綸

### 3、南隆國中

指導教練:李育維

劉星泉 陳品宜 李坤洺 傅逸翔 張博宇

#### 4、萬巒國中

領隊:陳朝賢 管理:曾佳鵬

曾冠翔 郭立成 潘奕勛 鄭俊廷 林恆屹

### 十三、國男 B

#### 1、美和國中

領隊:王致皓 指導教練:劉慧莉 管理:黃裕昌

李士軒 張凱鈞 鄭孫成 李秉濬

#### 2、美濃國中

領隊:陳志明 指導教練:曾國光 管理:蔡梓暄

胡義祥 崔永勳 蔡上乘 達斯吉姆嵐·  
嵐琥·亞諾 宋丞璽

#### 3、萬巒國中

領隊:陳朝賢 管理:陳忠羿

郭晉璋 許雲清 楊秉右 曾誠星 吳昱頡

### 十四、國男 C

#### 1、美和國中

領隊:王致皓 指導教練:劉慧莉

葉尚慶 潘炤安 石育承 洪豪浚

#### 2、美濃國中

領隊:陳志明 指導教練:鍾麒翔 管理:王滄廷

陳柏翰 張祐寧 謝涓丞 黃文杰 陳泓佑

### 3、萬巒國中

領隊:陳朝賢 管理:郭庭豪

蔡旻軒 范徐皓 潘柏劭 賴正棋 謝柏樂

## 十五、國女 A

### 1、美和國中

領隊:王致皓 指導教練:劉慧莉

利名芸 林宛萱 葉庭妍 李湘綾

### 2、南隆國中

指導教練:李育維

楊舒文 劉秀玲 邱香螢 張舜雅 黃盈蓁

### 3、萬巒國中

領隊:陳朝賢 管理:陳忠羿

余壬美 余軒如 郭庭瑄 蔡咏彤 林莉庭

## 十六、國女 B

### 1、美和國中

領隊:王致皓 指導教練:劉慧莉

李宥芯 廖鈺珍 黃羽薰 李依澄

### 2、萬巒國中

領隊:陳朝賢 管理:郭庭豪

陳韻安 李昀芯 簡玟 湯佩好 謝心喬

## 十七、小男 A

## 1、內埔鄉

領隊:陳昆益

林昱陞 劉品辰 曾柏縉 陳睿榆

## 2、佳冬鄉

領隊:陳俊毓 指導教練:丁志杰

王楷勛 楊謹謙 楊詠喆 洪翊智 古佳誠

## 3、美濃區

領隊:林敏琦 指導教練:王季瑜 管理:張加和

黃麗尹 劉泓均 黃裕晟 鍾鉞陽 楊祐恆

## 4、萬巒鄉

領隊:李文欽 指導教練:劉佳杰

潘宥恩 廖郡宏 潘一成 胡哲皓 潘宇寬

## 十八、小男 B

### 1、內埔鄉

領隊:陳文璋

涂嘉騰 張宸霖 侯羿安 蔡秉諺

### 2、萬巒鄉

領隊:羅世杰 指導教練:吳竣庭 管理:潘郁琪

黃唯皓 王晨毅 林宥成 張涓荃 張丞榜

## 十九、小男 C

### 1、內埔鄉

鍾亦恩 鍾亦智 劉俐崑 劉奐融

## 2、萬巒鄉

指導教練:杜家綸

李沅宸 林冠岑 吳致丞 林宥辰 林祝熙

## 二十、小女 A

### 1、內埔鄉

領隊:劉惠鈞

林瓏初 林昀霓 毛奕穎 陳宥芊 馮家妤

### 2、美濃區

領隊:林敏琦 指導教練:邱彥翔 管理:張加和

溫敏瑄 溫晨妍 蔣欣妤 鍾惠玟 楊宛種

### 3、萬巒鄉

領隊:羅世杰 指導教練:潘郁琪 管理:吳竣庭

江竺庭 林可芯 潘佑捷 陳郁菁

## 二十一、小女 B

### 1、內埔鄉

領隊:張家綺

涂芮綺 鍾昀希 傅詩恩 劉勤禾 王貴玄

### 2、萬巒鄉

周芷吟 黃語晞 林妍妤 陳可昀 鄭紫緹

## 二十二、小女 C

## 1、內埔鄉

領隊:黃瑞憲

吳明芸 鍾佩蓮 曾詡齡 陳苡安 洪翊晨

## 2、萬巒鄉

王婕恩 許瑀寧 林旻霏 鍾巧恩

# 客庄遊戰比賽名單

## 一、社男組

內埔鄉 A：陳有全 吳俊宏 吳采權 廖奎昌  
內埔鄉 B：劉沁 黃允成 黃皓岷 朱廷倫  
美濃區 A：鍾漢元 林琮偉 胡瀨云 李彥瑩  
新埤鄉 A：林玟郁 涂誌豪 葉國強 李侑芳 賴彥棻  
萬巒鄉 A：林智揚 陳家霖 陳弘儒 鍾坤唐  
萬巒鄉 B：林育德 張慶琛 蔡徐翊 杜家綸  
客家委員會(發展中心)A：洪志宏 王彥智 戴士超 邱鵬瑞

## 二、社女組

內埔鄉 A：李綉慧 黃惠娟 李靜雯 林淑蓉  
六龜區 A：蔡如茵 林欣怡 郭思妤 呂金雲  
美濃區 A：謝沛昀 古采平 楊雅涵 王佩雯  
新埤鄉 A：廖君美 曾郁容 林琴蕙 鍾明君 尚慧敏  
萬巒鄉 A：陳玉娟 連詩涵 林秀芬 周之閔  
萬巒鄉 B：盧鈺芳 陳幸苹 劉月茹 吳悅慈 歐雅芬  
萬巒鄉 C：鍾麗芬 陳品諭 石馥寧 薛依齡 邱詩琪  
客家委員會(發展中心)A：李萍 邱秀英 鍾瓊儀 王筱琪

## 三、壯年男組

內埔鄉 A：胡仁杰 徐道君 朱遠航 黃國芳  
內埔鄉 B：林希成 楊相意 鍾邦文 李富興  
內埔鄉 C：葉展宏 鍾志欣 李俊輝 李性興  
美濃區 A：林柏宏 宋國華 羅文雄 朱育民  
萬巒鄉 A：廖良棟 張朝俊 陳亮廷 黃品勝  
萬巒鄉 B：潘建成 張世東 張焜曜 蘇慶昌

## 四、壯年女組

內埔鄉 A：黃麟喧 林沛宸 葉錦芳 許子萱  
內埔鄉 B：林君玲 黃淑萍 李桂櫻 陳謙瑄 李美英  
萬巒鄉 A：羅妙滿 劉郁伶 李佳玲 陳欣愉  
萬巒鄉 B：林家儀 潘小薇 鄭宜芬 李淑君

萬巒鄉 C：賴春香 李幸融 陳鳳美 黃妍歆

## 五、國男組

美和國中 A：鄭瑋鉉 陳浩勳 侯雁騰 李健鈞

美和國中 B：鄭孫成 李士軒 李秉濬 張凱鈞

美和國中 C：洪豪浚 潘炤安 石育承 葉尚慶

美濃國中 A：葉 驪 吳胤辰 洪善恩 郭申鴻 傅彥綸

美濃國中 B：蔡上乘 宋丞璽 崔永勳 達斯吉姆嵐·嵐琥·亞諾 胡義祥

美濃國中 C：陳柏翰 陳泓佑 謝涓丞 黃文杰 張祐寧

南隆國中 A：傅逸翔 劉星泉 陳品宜 張博宇 李坤泓

萬巒國中 A：林恆屹 潘奕勳 曾冠翔 郭立成 鄭俊廷

萬巒國中 B：吳昱頡 楊秉右 許雲清 郭晉璋 曾誠星

萬巒國中 C：蔡旻軒 謝柏樂 賴正棋 潘柏劭 范徐皓

## 六、國女組

美和國中 A：利名芸 葉庭妍 李湘綾 林宛萱

美和國中 B：廖鈺珍 李依澄 李宥芯 黃羽薰

南隆國中 A：楊舒文 劉秀玲 張舜雅 邱香螢 黃盈蓁

萬巒國中 A：余壬美 余軒如 蔡咏彤 郭姈瑄 林莉庭

萬巒國中 B：湯佩妤 簡玟 謝心喬 陳韻安 李昀芯

## 七、小男組

內埔鄉 A：陳睿榆 曾柏縉 劉品辰 林昱陞

內埔鄉 B：張宸霖 涂嘉騰 侯羿安 蔡秉諺

內埔鄉 C：鍾亦智 劉俐歲 劉奐融 鍾亦恩

佳冬鄉 A：古佳誠 楊詠喆 楊謹謙 洪翊智 王楷勳

美濃區 A：楊祐恆 鍾鉅陽 黃裕晟 黃麗尹 劉泓均

萬巒鄉 A：廖郡宏 潘一成 潘宇寬 潘宥恩 胡哲皓

萬巒鄉 B：張丞榜 黃唯皓 張涓荃 王晨毅 林宥成

萬巒鄉 C：吳致丞 李沅宸 林冠岑 林宥辰 林祝熙

## 八、小女組

內埔鄉 A：陳宥芊 馮家妤 林昀霓 林瓏初 毛奕穎

內埔鄉 B：傅詩恩 鍾昀希 劉勤禾 涂芮綺 王貴玄

內埔鄉 C：洪翊晨 吳明芸 陳苡安 曾詡諗 鍾佩蓮  
美濃區 A：鍾惠玟 溫敏瑄 溫晨妍 蔣欣妤 楊宛種  
萬巒鄉 A：江竺庭 潘佑捷 陳郁菁 林可芯  
萬巒鄉 B：陳可昀 周芷吟 林妍妤 黃語晞 鄭紫緹  
萬巒鄉 C：王婕恩 林旻霏 許瑀寧 鍾巧恩

## 61 屆六堆運動會(客庄遊戰)競賽比賽時間表

比賽日期:115 年 3 月 14 日

比賽場地:佳冬鄉公所及周邊

時間	內容	地點	備註
07:40~08:00	工作人員報到	佳冬鄉公所	
08:00~09:00	場地布置	佳冬鄉公所與周邊	佈點
08:30~09:20	參賽選手報到	佳冬鄉公所	
09:20~09:25	嘉賓代表試跑出發	佳冬鄉公所	
09:25~09:40	比賽程序說明	佳冬鄉公所	賽事說明
09:40	往出發區集結	佳冬鄉公所與周邊	所有組別
09:48	順點賽(親子、雙人組) 點名與出發	佳冬鄉公所與周邊	親子組、雙人組
10:00	順點賽(正式賽) 點名與出發	佳冬鄉公所與周邊	國中小各組、 社會各組、壯 年各組
11:30	關門(撤收崗位)	佳冬鄉公所與周邊	撤點
12:00	成績公告	佳冬鄉公所	
12:00~12:30	成績申複	佳冬鄉公所	
13:00	頒獎	佳冬鄉公所	
13:00~13:30	場復與合影	佳冬鄉公所	

# 木球隊職員名單

## 一、社男

### 1、內埔鄉

陳明璋

### 2、佳冬鄉

何政擁 張再臨 林可恩 潘彥廷 李冠廷 賴君侑 張勝淦 朱東林 余東鴻  
鄭琮諺 林文璋 吳正宇 潘又豪

### 3、萬巒鄉

領隊:林國順 指導教練:潘棟樑 管理:陳弘儒  
潘棟樑 林裕民

## 二、社女

### 1、佳冬鄉

陳佳蓁 陳冠伶

## 三、國男

### 1、佳冬國中

領隊:張鑑堂 指導教練:賴有財 管理:鄭力元  
陳柏睿 陳佳昌 張凱鈞 曾允炫 吳東璇 紀奕騰 曾致源 許涌桂 陳立晨  
戴逸傑 吳偉弘 賴君珽

## 四、國女

## 1、佳冬國中

領隊:張鑑堂 指導教練:李湘玲 管理:鄭力元  
潘雨荷 張天臨 戴子嫻 曾善如 曾怡儒

## 五、小男

### 1、內埔鄉

指導教練:歐家駿  
張哲睿 陳禹弘

### 2、佳冬鄉

領隊:鐘敏翠 指導教練:林書怡 管理:蔡文憲

吳懿信	蘇庠銘	李 昱	謝宇閔	古奉鑫	謝嘉恩	賴夏帛	楊梵玄	賴加宸
陳禔擎	鄭羽森	賴宥叡	戴銘成	曾永辰	陳達紘	李昆燦	林達緯	吳柏晨
蘇于喆	湯金霖	張瑋宸	蘇奕仲	林恩宇	賴宥同	劉園聖	謝易軒	陳彥均

## 六、小女

### 1、佳冬鄉

指導教練:郭福信

林鈺錚	周芯榆	蘇若語	李 娜	吳宥靚	龔亦萍	黃愉恩	戴蔓砒	莊郁婕
張容瑄	楊子彤	陳玥辰	吳羽欣	林宜萍	劉涵梅	曾苡縵	曾詠喬	

## 七、國小混合

### 1、佳冬鄉

領隊:陳俊毓 指導教練:丁志杰 管理:李琮儀

蘇于喆	林恩宇	賴宥同	戴蔓砒	莊郁婕	張容瑄	吳羽欣	劉園聖
-----	-----	-----	-----	-----	-----	-----	-----

# 木球比賽名單

## 一、社男組

### 1、個人桿數

陳明璋 (內埔鄉)	朱東林 (佳冬鄉)	李冠廷 (佳冬鄉)	鄭琮諺 (佳冬鄉)
林可恩 (佳冬鄉)	何政擁 (佳冬鄉)	余東鴻 (佳冬鄉)	林文璋 (佳冬鄉)
吳正宇 (佳冬鄉)	潘又豪 (佳冬鄉)	張再臨 (佳冬鄉)	潘彥廷 (佳冬鄉)
潘棟樑 (萬巒鄉)			

### 2、雙人桿數

林可恩 張再臨 (佳冬鄉)(1)	潘棟樑 林裕民 (萬巒鄉)(1)
李冠廷 潘彥廷 (佳冬鄉)(2)	賴君侑 張勝淦 (佳冬鄉)(3)
朱東林 余東鴻 (佳冬鄉)(4)	鄭琮諺 林文璋 (佳冬鄉)(5)
吳正宇 潘又豪 (佳冬鄉)(6)	

## 二、社女組

### 1、雙人桿數

陳佳蓁 陳冠伶 (佳冬鄉)(1)

## 三、國男組

### 1、個人桿數

陳立晨 (佳冬國中)	紀奕騰 (佳冬國中)	許涌桂 (佳冬國中)	吳偉弘 (佳冬國中)
賴君珽 (佳冬國中)	吳東璇 (佳冬國中)	載逸傑 (佳冬國中)	張凱鈞 (佳冬國中)
陳佳昌 (佳冬國中)	曾允炫 (佳冬國中)	陳柏睿 (佳冬國中)	曾致源 (佳冬國中)

### 2、雙人桿數

賴君珽 張凱鈞 (佳冬國中)(1)	陳立晨 吳東璇 (佳冬國中)(2)
-------------------	-------------------

曾允炫 曾致源 (佳冬國中)(3)  
許涌桂 戴逸傑 (佳冬國中)(5)

陳佳昌 紀奕騰 (佳冬國中)(4)  
陳柏睿 吳偉弘 (佳冬國中)(6)

#### 四、國女組

##### 1、個人桿數

張天臨 (佳冬國中)      戴子嫻 (佳冬國中)      曾善如 (佳冬國中)      曾怡儒 (佳冬國中)  
潘雨荷 (佳冬國中)

##### 2、雙人桿數

張天臨 潘雨荷 (佳冬國中)(1)      曾善如 曾怡儒 (佳冬國中)(2)

#### 五、小男組

##### 1、個人桿數

張哲睿 (內埔鄉)	陳禹弘 (內埔鄉)	林達緯 (佳冬鄉)	謝易軒 (佳冬鄉)
楊梵玄 (佳冬鄉)	張瑋宸 (佳冬鄉)	湯金霖 (佳冬鄉)	賴加宸 (佳冬鄉)
賴夏帛 (佳冬鄉)	戴銘成 (佳冬鄉)	賴宥叡 (佳冬鄉)	蘇奕仲 (佳冬鄉)
曾永辰 (佳冬鄉)	賴宥同 (佳冬鄉)	古奉鑫 (佳冬鄉)	蘇庠銘 (佳冬鄉)
鄭羽森 (佳冬鄉)	李昆燦 (佳冬鄉)	陳彥均 (佳冬鄉)	吳懿信 (佳冬鄉)
李 昱 (佳冬鄉)	謝嘉恩 (佳冬鄉)	陳翎擎 (佳冬鄉)	吳柏晨 (佳冬鄉)
謝宇閔 (佳冬鄉)			

##### 2、雙人桿數

陳禹弘 張哲睿 (內埔鄉)(1)	蘇庠銘 李 昱 (佳冬鄉)(1)
謝宇閔 吳懿信 (佳冬鄉)(2)	古奉鑫 謝嘉恩 (佳冬鄉)(3)
戴銘成 賴宥叡 (佳冬鄉)(4)	陳達紘 曾永辰 (佳冬鄉)(5)
吳柏晨 林達緯 (佳冬鄉)(6)	湯金霖 蘇于喆 (佳冬鄉)(7)
張瑋宸 蘇奕仲 (佳冬鄉)(8)	劉園聖 林恩宇 (佳冬鄉)(9)
謝易軒 陳彥均 (佳冬鄉)(10)	

## 六、小女組

### 1、個人桿數

曾苡縑 (佳冬鄉)

蘇若語 (佳冬鄉)

曾詠喬 (佳冬鄉)

陳玥辰 (佳冬鄉)

李娜 (佳冬鄉)

黃愉恩 (佳冬鄉)

劉涵梅 (佳冬鄉)

龔亦萍 (佳冬鄉)

林宜萍 (佳冬鄉)

吳宥靚 (佳冬鄉)

林鈺錚 (佳冬鄉)

周芯榆 (佳冬鄉)

楊子彤 (佳冬鄉)

### 2、雙人桿數

蘇若語 林鈺錚 (佳冬鄉)(1)

曾苡縑 周芯榆 (佳冬鄉)(2)

曾詠喬 李娜 (佳冬鄉)(3)

莊郁婕 戴蔓砒 (佳冬鄉)(4)

陳玥辰 張容瑄 (佳冬鄉)(5)

吳羽欣 楊子彤 (佳冬鄉)(6)

劉涵梅 林宜萍 (佳冬鄉)

## 七、國小混合組

### 1、混雙桿數 1

蘇于喆 戴蔓砒 (佳冬鄉)(1)

林恩宇 吳羽欣 (佳冬鄉)(2)

賴宥同 張容瑄 (佳冬鄉)(3)

莊郁婕 劉園聖 (佳冬鄉)(4)

## 木球秩序表

比賽日期:115 年 3 月 15 日

比賽場地:佳冬國小操場

場次	日期	時間	一		二		三		四	
1	3/15	08:30	佳冬國中	曾允炫+曾致源	佳冬國中	張凱鈞+賴君珺	佳冬國中	紀奕騰+陳佳昌		
2	3/15	08:36	佳冬國中	曾善如+曾怡儒	佳冬國中	吳東璇+陳立晨				
3	3/15	08:42	佳冬國中	張天臨+潘雨荷	佳冬鄉	張再臨+林可恩	佳冬鄉	李冠廷+潘彥廷		
4	3/15	08:48	萬巒鄉	林裕民+潘棟樑	佳冬鄉	張聖滋+賴君侑	佳冬鄉	林文璋+鄭琮諺		
5	3/15	08:54	佳冬鄉	余東鴻+朱東林	佳冬鄉	吳正宇+潘又豪	佳冬鄉	陳佳蓁+陳冠伶		
6	3/15	09:00	佳冬國中	許涌桂+戴逸傑	佳冬國中	吳偉弘+陳柏睿				
7	3/15	09:06	佳冬鄉	戴蔓砒+蘇于喆	佳冬鄉	吳羽欣+林恩宇	佳冬鄉	張容瑄+賴宥同		
8	3/15	09:12	佳冬鄉	劉圉聖+莊郁婕	佳冬鄉	林鈺錚+蘇若語	佳冬鄉	周芯榆+曾苡綾		
9	3/15	09:18	佳冬鄉	曾詠喬+李娜	佳冬鄉	劉涵梅+林宜萍	佳冬鄉	李昱+蘇庠銘		
10	3/15	09:24	內埔鄉	張哲睿+陳禹弘	佳冬鄉	謝易軒+陳彥均	佳冬鄉	吳懿信+謝宇閎		
11	3/15	09:30	佳冬鄉	古奉鑫+謝嘉恩	佳冬鄉	戴銘成+賴宥叡	佳冬鄉	曾永辰+陳達紘		
12	3/15	09:36	佳冬鄉	吳柏晨+林達緯	佳冬鄉	張瑋宸+蘇奕仲				
13	3/15	09:42	佳冬鄉	吳宥靚	佳冬鄉	黃愉恩	佳冬鄉	陳玥辰	佳冬鄉	楊子彤
14	3/15	09:48	佳冬鄉	楊梵玄	佳冬鄉	龔亦萍	佳冬鄉	賴夏帛	佳冬鄉	賴加宸
15	3/15	10:30	佳冬鄉	陳翔擎	佳冬鄉	鄭羽森	佳冬鄉	李昆燦	佳冬鄉	湯金霖

場次	日期	時間	一		二		三		四	
16	3/15	10:36	佳冬國中	戴子嫻	佳冬鄉	何政擁	內埔鄉	陳明璋	佳冬國中	曾怡儒
17	3/15	10:42	佳冬國中	曾允炫	佳冬國中	陳佳昌	佳冬國中	張凱鈞	佳冬國中	許涌桂
18	3/15	10:48	佳冬國中	曾致源	佳冬國中	賴君玗	佳冬國中	紀奕騰	佳冬國中	潘雨荷
19	3/15	10:54	佳冬國中	曾善如	佳冬國中	吳東璇	佳冬國中	張天臨	佳冬鄉	林文璋
20	3/15	11:00	佳冬國中	吳偉弘	佳冬國中	戴逸傑	佳冬國中	陳柏睿	佳冬鄉	潘又豪
21	3/15	11:06	佳冬國中	陳立晨	佳冬鄉	張再臨	佳冬鄉	林可恩	萬巒鄉	潘棟樑
22	3/15	11:12	佳冬鄉	朱東林	佳冬鄉	吳正宇	佳冬鄉	李冠廷		
23	3/15	11:18	佳冬鄉	余東鴻	佳冬鄉	潘彥廷	佳冬鄉	鄭琮諺		
24	3/15	11:24	佳冬鄉	戴蔓珺+莊郁婕	佳冬鄉	張容瑄+陳玥辰	佳冬鄉	吳羽欣+楊子彤		
25	3/15	11:30	佳冬鄉	湯金霖+蘇于喆	佳冬鄉	劉圀聖+林恩宇				
26	3/15	11:36	佳冬鄉	劉涵梅	佳冬鄉	謝宇閔	佳冬鄉	周芯榆		
27	3/15	11:42	佳冬鄉	曾苡綾	佳冬鄉	曾詠喬	佳冬鄉	李娜		
28	3/15	11:48	佳冬鄉	林宜萍	佳冬鄉	林鈺錚	佳冬鄉	蘇若語		
29	3/15	11:54	佳冬鄉	古奉鑫	佳冬鄉	吳懿信	佳冬鄉	吳柏晨		
30	3/15	12:00	佳冬鄉	張瑋宸	佳冬鄉	戴銘成	佳冬鄉	曾永辰		
31	3/15	12:06	佳冬鄉	李昱	佳冬鄉	林達緯	佳冬鄉	蘇奕仲		
32	3/15	12:12	佳冬鄉	蘇庠銘	佳冬鄉	謝嘉恩	佳冬鄉	謝易軒	佳冬鄉	張哲睿
33	3/15	12:18	佳冬鄉	賴宥同	佳冬鄉	賴宥叡	佳冬鄉	陳彥均	佳冬鄉	陳禹弘

# 競技溜冰隊職員名單

## 一、社男

### 1、佳冬鄉

001      002  
余建豪   陳孟紳

### 2、萬巒鄉

領隊:林國順   指導教練:蔡蕙妍

003      004      005      006  
劉宥甫   吳宇恩   徐唯宸   陳宥廷

### 3、麟洛鄉

指導教練:楊章模

007  
劉愷樂

## 二、社女

### 1、內埔鄉

指導教練:陳俊義

008  
賴淑芬

### 2、佳冬鄉

009      010  
沈好婕   陳以晴

## 三、國男

## 1、美濃國中

領隊:陳志明 指導教練:柯學謙 管理:童啟美

011

林利澄

## 2、萬巒國中

領隊:陳朝賢 管理:吳宇立

012

鍾丞軒

## 四、國女

### 1、佳冬國中

領隊:張鑑堂 指導教練:方瑞照 管理:鄭力元

013          014          015

曾怡儒      楊婉宜      謝語軒

### 2、美濃國中

領隊:陳志明 指導教練:柯學謙 管理:賴怡蓓

016

林妍蓁

### 3、萬巒國中

領隊:陳朝賢 管理:吳宇立

017          018

俞佩晴      宋恩妮

## 五、小男低年級

### 1、佳冬鄉

領隊:陳俊毓 指導教練:陳佳靖

019	020	021	022	023	024	025	026	027
吳柏陞	戴潔閔	曾凱揚	李侑軒	李威毅	李紘任	林成翰	林睿琦	林立
028	029	030	031	032	033	034	035	
林辰益	沈定泓	潘紀維	王佳騰	葉沐頤	葉育帆	謝尚恩	陳宥愷	

## 2、新埤鄉

領隊:林勇銘 指導教練:吳明宗 管理:李哲璋

036	037	038	039
倪鏃恩	林威臣	王睿均	鍾奕翔

## 3、萬巒鄉

領隊:黃俊傑 指導教練:蔡綦妍 管理:林宛靜

040	041	042
林上斌	林晏丞	潘宥鈞

# 六、小女低年級

## 1、內埔鄉

指導教練:鍾蘋芳

043	044
吳恩語	吳惠語

## 2、竹田鄉

領隊:林秀玲 指導教練:黃俊豪 管理:鍾裕朋

045  
鄒瑀芯

## 3、佳冬鄉

領隊:陳俊毓 指導教練:陳佳靖 管理:江陳逸

046	047	048	049	050	051
曾亮語	沈昀葳	葉羽宸	陳奕慈	黃愉恩	黃靖云

#### 4、新埤鄉

領隊:鍾秀鳳 指導教練:陳夷屏 管理:楊宇宏

052

劉嘉函

#### 5、萬巒鄉

領隊:黃俊傑 指導教練:歐心喻 管理:蔡幸蓉

053 054

劉又寧 許芷綺

### 七、小男中年級

#### 1、佳冬鄉

指導教練:江陳逸 管理:張景惟

055	056	057	058	059	060	061	062	063
余垣尚	張宥挺	張宥茗	曾子睿	李佑晨	林星辰	洪宇飛	賴詰鎔	賴邑宸
064	065	066	067					
郭展丞	鄭恩晨	鄭有益	陳奕昇					

#### 2、新埤鄉

領隊:林秀英 指導教練:陳明蓁 管理:張祈良

068	069	070	071	072	073			
周子睿	潘楷宏	王聖豪	胡堇沅	謝定佑	陳伯安			

#### 3、萬巒鄉

領隊:郭銘宏 指導教練:黃慧雯 管理:潘芷卿

074	075	076	077	078	079	080	081	082
劉宥廷	孔彥尊	徐嘉晨	林昊群	江芙運	洪宥恩	潘宥凱	陳宥安	陳怡安

### 八、小女中年級

## 1、竹田鄉

領隊:林秀玲 指導教練:黃俊豪 管理:鍾裕朋

083

謝沛怡

## 2、佳冬鄉

084

林苡恩

## 3、新埤鄉

領隊:鍾秀鳳 指導教練:陳夷屏 管理:楊宇涵

085

086

087

088

089

090

091

092

093

劉羽真

吳亞芯

宗晞恩

宗語芯

林妤嫻

林子婷

林昕緹

林歆嫻

潘佳萱

094

邱羽

## 4、萬巒鄉

領隊:郭銘宏 指導教練:嚴宥逸 管理:鍾坤霖

095

096

097

098

099

100

101

102

103

俞沛齊

吳宇涵

廖宸葳

張芸嫻

潘懿瑩

潘宥芯

盧昱庭

許彤恩

鄭宇彤

104

陳品妍

## 九、小男高年級

### 1、內埔鄉

105

林柏宇

### 2、佳冬鄉

指導教練:黃俊豪 管理:陳青瑞

106

107

108

109

110

111

112

113

114

何懿恩	吳建均	吳權宸	張睿文	戴鈞軒	曾永豪	李文斌	林家宏	洪群鈞
115	116	117	118	119	120	121	122	123
潘映辰	潘榮浚	王子銓	蘇子宸	賴恩訓	陳以雄	陳冠霖	陳彥佑	陳柏宇

### 3、新埤鄉

領隊:李文益 指導教練:劉任峯 管理:陳彥文

124	125	126	127	128
余明軒	李宸睿	林楷勛	林睿烺	潘岳哲

### 4、萬巒鄉

領隊:馬君偉 指導教練:謝恩祈 管理:曾胤勝

129	130	131	132
張峻碩	林則韋	盧佑誠	許宸愷

### 5、麟洛鄉

領隊:黃素英 管理:鍾武辰

133

曾羿喆

## 十、小女高年級

### 1、佳冬鄉

134	135	136	137	138	139	140
李宛蓁	林品汝	洪羽希	洪聖涵	蔡諾亞	許庭裴	鄭郁庭

### 2、新埤鄉

領隊:吳明宗 指導教練:林勇銘 管理:李哲璋

141	142	143	144	145
潘宜鈺	潘靚怡	王昕婉	簡渝珊	郭宥言

### 3、萬巒鄉

領隊:馬君偉 指導教練:黎瑞美 管理:宋緣娥

146 147 148 149 150 151  
劉冠儀 廖宸萱 徐苡庭 涂芯瑜 潘宥綦 陳宥安

## 十一、幼童男

### 1、佳冬鄉

152 153 154 155 156  
沈宥銘 王閔廣 紀宇謙 紀羽澤 葉育展

### 2、新埤鄉

領隊:李文益 指導教練:陳彥文 管理:黃盈君

157 158 159 160 161  
徐有誠 戴辰星 曾加丞 曾瑀宸 葉家麟

## 十二、幼童女

### 1、佳冬鄉

162  
王靖霏

### 2、美濃區

163  
陳昱穎

### 3、新埤鄉

領隊:李文益 指導教練:陳彥文 管理:黃盈君

164 165 166 167 168 169  
吳沂芯 曾唯晴 楊又寧 潘墨林 郭瑄 鍾艾

# 競技溜冰比賽名單

## 一、社男組

### 1、200M

- |               |               |               |
|---------------|---------------|---------------|
| 001 余建豪 (佳冬鄉) | 002 陳孟紳 (佳冬鄉) | 003 劉宥甫 (萬巒鄉) |
| 004 吳宇恩 (萬巒鄉) | 005 徐唯宸 (萬巒鄉) | 006 陳宥廷 (萬巒鄉) |
| 007 劉愷樂 (麟洛鄉) |               |               |

### 2、1000M

- |               |               |               |
|---------------|---------------|---------------|
| 001 余建豪 (佳冬鄉) | 002 陳孟紳 (佳冬鄉) | 003 劉宥甫 (萬巒鄉) |
| 004 吳宇恩 (萬巒鄉) | 005 徐唯宸 (萬巒鄉) | 006 陳宥廷 (萬巒鄉) |
| 007 劉愷樂 (麟洛鄉) |               |               |

## 二、社女組

### 1、200M

- |               |               |               |
|---------------|---------------|---------------|
| 008 賴淑芬 (內埔鄉) | 009 沈妤婕 (佳冬鄉) | 010 陳以晴 (佳冬鄉) |
|---------------|---------------|---------------|

### 2、1000M

- |               |               |               |
|---------------|---------------|---------------|
| 008 賴淑芬 (內埔鄉) | 009 沈妤婕 (佳冬鄉) | 010 陳以晴 (佳冬鄉) |
|---------------|---------------|---------------|

## 三、國男組

### 1、200M

- |                |                |
|----------------|----------------|
| 011 林利澄 (美濃國中) | 012 鍾丞軒 (萬巒國中) |
|----------------|----------------|

### 2、1000M

- |                |                |
|----------------|----------------|
| 011 林利澄 (美濃國中) | 012 鍾丞軒 (萬巒國中) |
|----------------|----------------|

## 四、國女組

### 1、200M

- |                |                |                |
|----------------|----------------|----------------|
| 013 曾怡儒 (佳冬國中) | 014 楊婉宜 (佳冬國中) | 015 謝語軒 (佳冬國中) |
| 016 林妍蓁 (美濃國中) | 017 俞佩晴 (萬巒國中) | 018 宋恩妮 (萬巒國中) |

### 2、1000M

- |                |                |                |
|----------------|----------------|----------------|
| 013 曾怡儒 (佳冬國中) | 016 林妍蓁 (美濃國中) | 017 俞佩晴 (萬巒國中) |
| 018 宋恩妮 (萬巒國中) |                |                |

## 五、小男低年級組

### 1、200M

- |               |               |               |
|---------------|---------------|---------------|
| 019 吳柏陞 (佳冬鄉) | 020 戴潔閔 (佳冬鄉) | 021 曾凱揚 (佳冬鄉) |
| 022 李侑軒 (佳冬鄉) | 023 李威毅 (佳冬鄉) | 024 李紘任 (佳冬鄉) |
| 025 林成翰 (佳冬鄉) | 026 林睿琦 (佳冬鄉) | 027 林立 (佳冬鄉)  |
| 028 林辰益 (佳冬鄉) | 029 沈定泓 (佳冬鄉) | 030 潘紀維 (佳冬鄉) |
| 031 王佳騰 (佳冬鄉) | 032 葉沐頤 (佳冬鄉) | 033 葉育帆 (佳冬鄉) |
| 034 謝尚恩 (佳冬鄉) | 035 陳宥愷 (佳冬鄉) | 036 倪毓恩 (新埤鄉) |
| 037 林威臣 (新埤鄉) | 038 王睿均 (新埤鄉) | 039 鍾奕翔 (新埤鄉) |
| 040 林上斌 (萬巒鄉) | 041 林晏丞 (萬巒鄉) | 042 潘宥鈞 (萬巒鄉) |

### 2、400M

- |               |               |               |
|---------------|---------------|---------------|
| 019 吳柏陞 (佳冬鄉) | 020 戴潔閔 (佳冬鄉) | 021 曾凱揚 (佳冬鄉) |
| 022 李侑軒 (佳冬鄉) | 023 李威毅 (佳冬鄉) | 024 李紘任 (佳冬鄉) |
| 025 林成翰 (佳冬鄉) | 026 林睿琦 (佳冬鄉) | 027 林立 (佳冬鄉)  |
| 028 林辰益 (佳冬鄉) | 029 沈定泓 (佳冬鄉) | 030 潘紀維 (佳冬鄉) |
| 031 王佳騰 (佳冬鄉) | 032 葉沐頤 (佳冬鄉) | 033 葉育帆 (佳冬鄉) |
| 034 謝尚恩 (佳冬鄉) | 035 陳宥愷 (佳冬鄉) | 036 倪毓恩 (新埤鄉) |
| 037 林威臣 (新埤鄉) | 038 王睿均 (新埤鄉) | 039 鍾奕翔 (新埤鄉) |
| 040 林上斌 (萬巒鄉) | 041 林晏丞 (萬巒鄉) | 042 潘宥鈞 (萬巒鄉) |

## 六、小女低年級組

### 1、200M

- |               |               |               |
|---------------|---------------|---------------|
| 043 吳恩語 (內埔鄉) | 044 吳惠語 (內埔鄉) | 045 鄒瑀芯 (竹田鄉) |
| 046 曾亮語 (佳冬鄉) | 047 沈昀葳 (佳冬鄉) | 048 葉羽宸 (佳冬鄉) |
| 049 陳奕慈 (佳冬鄉) | 050 黃愉恩 (佳冬鄉) | 051 黃靖云 (佳冬鄉) |
| 052 劉嘉函 (新埤鄉) | 053 劉又寧 (萬巒鄉) | 054 許芷綺 (萬巒鄉) |

### 2、400M

- |               |               |               |
|---------------|---------------|---------------|
| 043 吳恩語 (內埔鄉) | 044 吳惠語 (內埔鄉) | 045 鄒瑀芯 (竹田鄉) |
| 046 曾亮語 (佳冬鄉) | 047 沈昀葳 (佳冬鄉) | 048 葉羽宸 (佳冬鄉) |
| 049 陳奕慈 (佳冬鄉) | 050 黃愉恩 (佳冬鄉) | 051 黃靖云 (佳冬鄉) |
| 052 劉嘉函 (新埤鄉) | 053 劉又寧 (萬巒鄉) | 054 許芷綺 (萬巒鄉) |

## 七、小男中年級組

### 1、200M

- |               |               |               |
|---------------|---------------|---------------|
| 055 余垣尚 (佳冬鄉) | 056 張宥挺 (佳冬鄉) | 057 張宥茗 (佳冬鄉) |
| 058 曾子睿 (佳冬鄉) | 059 李佑晨 (佳冬鄉) | 060 林星辰 (佳冬鄉) |
| 061 洪宇飛 (佳冬鄉) | 062 賴詒鎔 (佳冬鄉) | 063 賴邑宸 (佳冬鄉) |
| 064 郭展丞 (佳冬鄉) | 065 鄭恩晨 (佳冬鄉) | 066 鄭有益 (佳冬鄉) |
| 067 陳奕昇 (佳冬鄉) | 068 周子睿 (新埤鄉) | 069 潘楷宏 (新埤鄉) |
| 070 王聖豪 (新埤鄉) | 071 胡堇沅 (新埤鄉) | 072 謝定佑 (新埤鄉) |
| 073 陳伯安 (新埤鄉) | 074 劉宥廷 (萬巒鄉) | 075 孔彥尊 (萬巒鄉) |
| 076 徐嘉晨 (萬巒鄉) | 077 林昊群 (萬巒鄉) | 078 江芙運 (萬巒鄉) |
| 079 洪宥恩 (萬巒鄉) | 080 潘宥凱 (萬巒鄉) | 081 陳宥安 (萬巒鄉) |
| 082 陳怡安 (萬巒鄉) |               |               |

### 2、600M

- |               |               |               |
|---------------|---------------|---------------|
| 055 余垣尚 (佳冬鄉) | 056 張宥挺 (佳冬鄉) | 057 張宥茗 (佳冬鄉) |
| 058 曾子睿 (佳冬鄉) | 059 李佑晨 (佳冬鄉) | 060 林星辰 (佳冬鄉) |
| 061 洪宇飛 (佳冬鄉) | 062 賴詒鎔 (佳冬鄉) | 063 賴邑宸 (佳冬鄉) |

- |               |               |               |
|---------------|---------------|---------------|
| 064 郭展丞 (佳冬鄉) | 065 鄭恩晨 (佳冬鄉) | 066 鄭有益 (佳冬鄉) |
| 067 陳奕昇 (佳冬鄉) | 068 周子睿 (新埤鄉) | 069 潘楷宏 (新埤鄉) |
| 070 王聖豪 (新埤鄉) | 071 胡堇沅 (新埤鄉) | 072 謝定佑 (新埤鄉) |
| 073 陳伯安 (新埤鄉) | 074 劉宥廷 (萬巒鄉) | 075 孔彥尊 (萬巒鄉) |
| 076 徐嘉晨 (萬巒鄉) | 077 林昊群 (萬巒鄉) | 078 江芙運 (萬巒鄉) |
| 079 洪宥恩 (萬巒鄉) | 080 潘宥凱 (萬巒鄉) | 081 陳宥安 (萬巒鄉) |
| 082 陳怡安 (萬巒鄉) |               |               |

## 八、小女中年級組

### 1、200M

- |               |               |               |
|---------------|---------------|---------------|
| 083 謝沛怡 (竹田鄉) | 084 林苡恩 (佳冬鄉) | 085 劉羽真 (新埤鄉) |
| 086 吳亞芯 (新埤鄉) | 087 宗晞恩 (新埤鄉) | 088 宗語芯 (新埤鄉) |
| 089 林妤嫻 (新埤鄉) | 090 林子婷 (新埤鄉) | 091 林昕緹 (新埤鄉) |
| 092 林歆嫻 (新埤鄉) | 093 潘佳萱 (新埤鄉) | 094 邱羽 (新埤鄉)  |
| 095 俞沛齊 (萬巒鄉) | 096 吳宇涵 (萬巒鄉) | 097 廖宸葳 (萬巒鄉) |
| 098 張芸嫻 (萬巒鄉) | 099 潘懿瑩 (萬巒鄉) | 100 潘宥芯 (萬巒鄉) |
| 101 盧昱庭 (萬巒鄉) | 102 許彤恩 (萬巒鄉) | 103 鄭宇彤 (萬巒鄉) |
| 104 陳品妍 (萬巒鄉) |               |               |

### 2、600M

- |               |               |               |
|---------------|---------------|---------------|
| 083 謝沛怡 (竹田鄉) | 084 林苡恩 (佳冬鄉) | 085 劉羽真 (新埤鄉) |
| 086 吳亞芯 (新埤鄉) | 087 宗晞恩 (新埤鄉) | 088 宗語芯 (新埤鄉) |
| 089 林妤嫻 (新埤鄉) | 090 林子婷 (新埤鄉) | 091 林昕緹 (新埤鄉) |
| 092 林歆嫻 (新埤鄉) | 093 潘佳萱 (新埤鄉) | 094 邱羽 (新埤鄉)  |
| 095 俞沛齊 (萬巒鄉) | 096 吳宇涵 (萬巒鄉) | 097 廖宸葳 (萬巒鄉) |
| 098 張芸嫻 (萬巒鄉) | 099 潘懿瑩 (萬巒鄉) | 100 潘宥芯 (萬巒鄉) |
| 101 盧昱庭 (萬巒鄉) | 102 許彤恩 (萬巒鄉) | 103 鄭宇彤 (萬巒鄉) |
| 104 陳品妍 (萬巒鄉) |               |               |

## 九、小男高年級組

### 1、200M

- |               |               |               |
|---------------|---------------|---------------|
| 105 林柏宇 (內埔鄉) | 106 何懿恩 (佳冬鄉) | 107 吳建均 (佳冬鄉) |
| 108 吳權宸 (佳冬鄉) | 109 張睿文 (佳冬鄉) | 110 戴鈞軒 (佳冬鄉) |
| 111 曾永豪 (佳冬鄉) | 112 李文斌 (佳冬鄉) | 113 林家宏 (佳冬鄉) |
| 114 洪群鈞 (佳冬鄉) | 115 潘映辰 (佳冬鄉) | 116 潘榮浚 (佳冬鄉) |
| 117 王子銓 (佳冬鄉) | 118 蘇子宸 (佳冬鄉) | 119 賴恩訓 (佳冬鄉) |
| 120 陳以雄 (佳冬鄉) | 121 陳冠霖 (佳冬鄉) | 122 陳彥佑 (佳冬鄉) |
| 123 陳柏宇 (佳冬鄉) | 124 余明軒 (新埤鄉) | 125 李宸睿 (新埤鄉) |
| 126 林楷勛 (新埤鄉) | 127 林睿烱 (新埤鄉) | 128 潘岳哲 (新埤鄉) |
| 129 張峻碩 (萬巒鄉) | 130 林則韋 (萬巒鄉) | 131 盧佑誠 (萬巒鄉) |
| 132 許宸愷 (萬巒鄉) | 133 曾羿喆 (麟洛鄉) |               |

## 2、800M

- |               |               |               |
|---------------|---------------|---------------|
| 105 林柏宇 (內埔鄉) | 106 何懿恩 (佳冬鄉) | 107 吳建均 (佳冬鄉) |
| 108 吳權宸 (佳冬鄉) | 109 張睿文 (佳冬鄉) | 110 戴鈞軒 (佳冬鄉) |
| 111 曾永豪 (佳冬鄉) | 112 李文斌 (佳冬鄉) | 113 林家宏 (佳冬鄉) |
| 114 洪群鈞 (佳冬鄉) | 115 潘映辰 (佳冬鄉) | 116 潘榮浚 (佳冬鄉) |
| 117 王子銓 (佳冬鄉) | 118 蘇子宸 (佳冬鄉) | 119 賴恩訓 (佳冬鄉) |
| 120 陳以雄 (佳冬鄉) | 121 陳冠霖 (佳冬鄉) | 122 陳彥佑 (佳冬鄉) |
| 123 陳柏宇 (佳冬鄉) | 124 余明軒 (新埤鄉) | 125 李宸睿 (新埤鄉) |
| 126 林楷勛 (新埤鄉) | 127 林睿烱 (新埤鄉) | 128 潘岳哲 (新埤鄉) |
| 129 張峻碩 (萬巒鄉) | 130 林則韋 (萬巒鄉) | 131 盧佑誠 (萬巒鄉) |
| 132 許宸愷 (萬巒鄉) | 133 曾羿喆 (麟洛鄉) |               |

## 十、小女高年級組

### 1、200M

- |               |               |               |
|---------------|---------------|---------------|
| 134 李宛蓁 (佳冬鄉) | 135 林品汝 (佳冬鄉) | 136 洪羽希 (佳冬鄉) |
| 137 洪聖涵 (佳冬鄉) | 138 蔡諾亞 (佳冬鄉) | 139 許庭裴 (佳冬鄉) |
| 140 鄭郁庭 (佳冬鄉) | 141 潘宜鈺 (新埤鄉) | 142 潘靚怡 (新埤鄉) |
| 143 王昕婉 (新埤鄉) | 144 簡渝珊 (新埤鄉) | 145 郭宥言 (新埤鄉) |
| 146 劉冠儀 (萬巒鄉) | 147 廖宸萱 (萬巒鄉) | 148 徐苡庭 (萬巒鄉) |
| 149 涂芯瑜 (萬巒鄉) | 150 潘宥蓁 (萬巒鄉) | 151 陳宥安 (萬巒鄉) |

### 2、800M

- |               |               |               |
|---------------|---------------|---------------|
| 134 李宛蓁 (佳冬鄉) | 135 林品汝 (佳冬鄉) | 136 洪羽希 (佳冬鄉) |
| 137 洪聖涵 (佳冬鄉) | 138 蔡諾亞 (佳冬鄉) | 139 許庭裴 (佳冬鄉) |
| 140 鄭郁庭 (佳冬鄉) | 141 潘宜鈺 (新埤鄉) | 142 潘靚怡 (新埤鄉) |
| 143 王昕婉 (新埤鄉) | 144 簡渝珊 (新埤鄉) | 145 郭宥言 (新埤鄉) |
| 146 劉冠儀 (萬巒鄉) | 147 廖宸萱 (萬巒鄉) | 148 徐苡庭 (萬巒鄉) |
| 149 涂芯瑜 (萬巒鄉) | 150 潘宥蓁 (萬巒鄉) | 151 陳宥安 (萬巒鄉) |

## 十一、幼童男組

### 1、200M

- |               |               |               |
|---------------|---------------|---------------|
| 152 沈宥銘 (佳冬鄉) | 153 王閔廣 (佳冬鄉) | 154 紀宇謙 (佳冬鄉) |
| 155 紀羽澤 (佳冬鄉) | 156 葉育展 (佳冬鄉) | 157 徐有誠 (新埤鄉) |
| 158 戴辰星 (新埤鄉) | 159 曾加丞 (新埤鄉) | 160 曾瑀宸 (新埤鄉) |
| 161 葉家麟 (新埤鄉) |               |               |

## 十二、幼童女組

### 1、200M

- |               |               |               |
|---------------|---------------|---------------|
| 162 王靖霏 (佳冬鄉) | 163 陳昱穎 (美濃區) | 164 吳沂芯 (新埤鄉) |
| 165 曾唯晴 (新埤鄉) | 166 楊又寧 (新埤鄉) | 167 潘墨林 (新埤鄉) |
| 168 郭瑄 (新埤鄉)  | 169 鍾艾 (新埤鄉)  |               |

## 競技溜冰秩序表

比賽日期：115 年 3 月 14 日

比賽場地：昌隆國小

**07：45 檢錄**

**08：00 開始比賽**

場次	組別	項目	賽別	人數	備註
1	幼童男	200M	決賽	10人	
2	幼童女	200M	決賽	8人	
3	小女低年級	200M	決賽	12人	
4	小男低年級	200M	決賽	24人	
5	小女中年級	200M	決賽	22人	
6	小男中年級	200M	決賽	28人	
7	小女高年級	200M	決賽	18人	
8	小男高年級	200M	決賽	29人	
9	國女	200M	決賽	6人	
10	國男	200M	決賽	2人	
11	社女	200M	決賽	3人	
12	社男	200M	決賽	7人	
13	小女低年級	400M	決賽	12人	
14	小男低年級	400M	決賽	24人	
15	小女中年級	600M	決賽	22人	
16	小男中年級	600M	決賽	28人	
17	小女高年級	800M	決賽	18人	
18	小男高年級	800M	決賽	29人	
19	國女	1000M	決賽	4人	
20	國男	1000M	決賽	2人	

21	社女	1000M	決賽	3人	
22	社男	1000M	決賽	7人	

# 慢速壘球隊職員名單

## 一、社會

### 1、內埔鄉

領隊:周賢智

鍾俊輝 莊國裕 劉佳杰 傅龍暉 徐明孝 李智泓 鍾彥輝 張旭葳 張智翔  
李易倫 曾奕儒 劉哲廷 吳銘儒 陳鴻義 鍾旻宏 陳志明 邱文治 劉光甯  
李浩晨

### 2、佳冬鄉

領隊:鍾錦元 指導教練:李家豐 管理:尤佳偉

楊智強 蘇豐安 洪傳偉 胡文泉 李品權 潘璟毅 鍾錦元 李家豐 尤佳偉  
林財春 林彥熙 李進男 王志伸 王瑞鵬 王瑞豪 陳宏益 張益堂 余銘欣

### 3、長治鄉

領隊:曾永光 指導教練:胡順勇

羅益偉 黃嘉寓 邱奕彰 邱富川 許 鎧 邱星凱 張耀元 黃義文 曾義翔  
林建廷 邱立睿 邱柏倫 沈信宏 陳偉雄 杜狄恩 羅元廷 胡庭倫 邱世麒  
邱清善 李威達

### 4、美濃區

領隊:林慧君 指導教練:羅政昇 管理:林恆宇

鍾建文 吳嘉隆 黃郁宸 陳彥霖 古平岳 鍾昀臻 劉俊麟 劉凱元 邱騰立  
林俊廷 張雙河 張晟明 劉智奇 溫淇傑 劉鴻良 溫柏漢 劉祺元 徐尉傑  
鍾惇恩 傅煥文

### 5、高樹鄉

領隊:許瓊玉 指導教練:劉怡萱

劉秋林 楊郟進 劉蔡融 廖進民 陳冠宇 潘瑞璋 鄭銘輝 許建龍 陳明佳  
范進寶 陳志宏 黃政翰 黃紘恩 黃政翔 鄭兆晏 鄭哲育 利振昌 鄒亞庭  
楊志榮 曹家瑋

## 6、萬巒鄉

領隊:潘嘉明 管理:張世東

潘柏旻 潘冠宏 潘裕仁 潘逸 潘賢名 潘偉凡 潘瑞勳 潘伯宜 王嘉祥  
陳保凱 侯京 廖柏勳 林晨暉 傅林濤宇

# 慢速壘球比賽名單

## 一、社會組

內埔鄉：	劉佳杰 莊國裕 劉光甯 張旭葳 劉哲廷 李易倫 張智翔 李智泓 鍾俊輝 李浩晨 陳志明 鍾彥輝 陳鴻義 邱文治 徐明孝 鍾旻宏 傅龍暉 吳銘儒 曾奕儒
佳冬鄉：	胡文泉 尤佳偉 林財春 李品權 潘璟毅 楊智強 蘇豐安 李家豐 陳宏益 洪傳偉 張益堂 余銘欣 王志伸 李進男 王瑞豪 王瑞鵬 林彥熙 鍾錦元
長治鄉：	邱立睿 曾義翔 黃義文 陳偉雄 李威達 沈信宏 許鎧 邱世麒 邱奕彰 張耀元 邱富川 杜狄恩 黃嘉寓 羅元廷 邱星凱 林建廷 羅益偉 邱柏倫 胡庭佺 邱清善
美濃區：	劉俊麟 邱騰立 黃郁宸 劉凱元 張晟明 陳彥霖 劉智奇 劉祺元 溫柏漢 鍾建文 溫淇傑 張雙河 劉鴻良 徐尉傑 鍾惇恩 林俊廷 傅煥文 古平岳 吳嘉隆 鍾昶臻
高樹鄉：	黃紘恩 潘瑞璋 范進寶 楊志榮 廖進民 鄒亞庭 陳冠宇 鄭兆晏 楊郟進 許建龍 鄭哲育 鄭銘輝 陳志宏 劉秋林 陳明佳 劉蔡融 黃政翔 曹家瑋 黃政翰 利振昌
萬巒鄉：	林晨暉 潘瑞勳 陳保凱 廖柏勳 潘裕仁 潘賢名 潘逸 王嘉祥 侯京 潘伯宜 傅林濤宇 潘偉凡 潘冠宏 潘柏旻

# 慢速壘球秩序表

比賽日期：115 年 3 月 8 日、3 月 15 日

比賽地點：佳冬運動公園壘球場

**社會組團體：6隊取4名(分2組，每組取2名進決賽)**

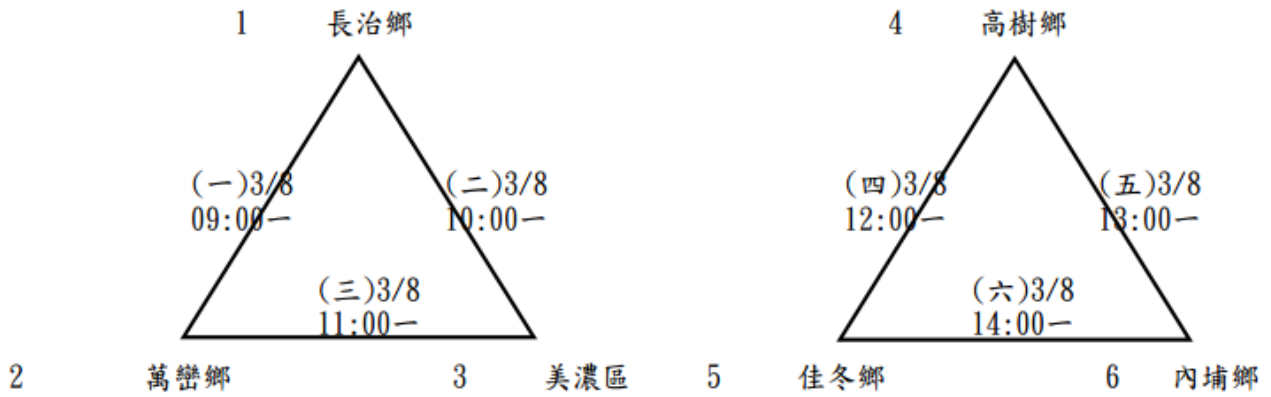

## 決賽

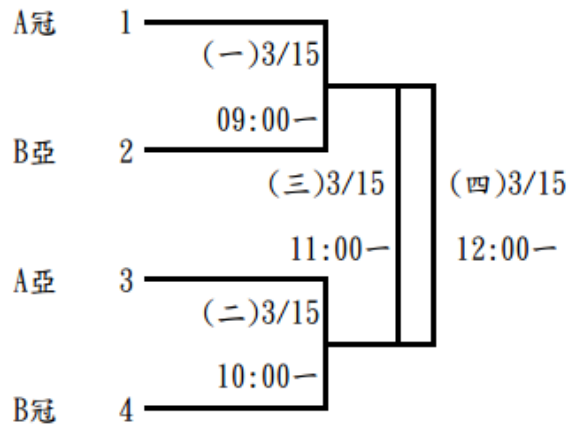

# 法式滾球隊職員名單

## 一、社男

### 1、竹田鄉

吳宇斌 曾明發 黃裕屏

### 2、佳冬鄉

林新喜 楊明坤 蕭芳樹 曾澄遠 鍾進祥 賴文華 戴旭烟

### 3、高樹鄉

楊清源 台定宏

### 4、新埤鄉

林勇銘 黃德誠

### 5、萬巒鄉

劉佳杰 蕭肇宏 吳竣庭 潘郁琪

## 二、社女

### 1、佳冬鄉

鄒錦嫦 陳桂美 羅順英 賴月英 張玉滿 張秋蓮 吳麗香 戴月輝 藍美束  
林清美 許美雀 涂曾美珍 賴有妹 藍雪琴

## 三、國男

### 1、美濃國中

領隊:陳志明 指導教練:黃俊瑋 管理:何奇鴻

曾利傑 溫日龍 謝易君 宋佳龍 劉冠宏

## 2、高樹國中

領隊:盧劍峰 指導教練:台定宏

潘彥均 梁辰安 許庭維 陳榮邦 潘彥江 許庭紹

## 3、高泰國中

領隊:傅勤展 指導教練:台定宏

張詠勛 鍾秉軒 黃向裕 楊詠翔 翁夏恩 湯皓宇 邱柏宇 黃哲浩

## 4、麟洛國中

領隊:郭瓊揚 指導教練:黃金和 管理:宋莉瑛

鍾培洲 彭昱翔 楊佰晟 李斯汀 陳宇宥 李軍

## 四、國女

### 1、美濃國中

領隊:陳志明 指導教練:何奇鴻 管理:黃俊瑋

江玟蓉 鍾宇真 林采璃 陳喬淇 林玉婷

### 2、高樹國中

領隊:盧劍峰 指導教練:台定宏 管理:林姿華

袁懂貽 林易萱 范嘉方 巴慕晨

## 五、小男

### 1、竹田鄉

指導教練:曾明發

翁郡逸 徐健熏 潘竑瑋 劉彥澤

## 2、高樹鄉

領隊:陳和貴 指導教練:楊清源 管理:鍾佩芳  
楊其穎 柯羽桓 張碩原 張晉豪 鄭允齊 洪楊茗 柯竣彬

## 3、新埤鄉

領隊:吳明宗 指導教練:林勇銘 管理:李哲璋  
李宥均 潘光揮 潘羿佑 高敬翔

## 4、萬巒鄉

領隊:李文欽 指導教練:劉佳杰  
潘一成 潘宥恩 廖郡宏 潘葦安 胡哲皓 潘宇寬 黃誠康

## 六、小女

### 1、竹田鄉

指導教練:曾明發  
張芷庭 李采芙 林晨霏

### 2、高樹鄉

鄭巧晨 楊蕎語 潘靖琳 楊沛慈 葉俞妤 利家萱 陳彥彤 柯文甯 林儀真  
邱子薰 梁筱翎 陳芝禾 洪芊昀 邱宇婕

### 3、新埤鄉

領隊:吳明宗 指導教練:林勇銘 管理:李哲璋  
潘冬琳 沙珥恩.玫 潘靖蘋 吳旻珊  
琺瑯璞

# 法式滾球比賽名單

## 一、社男組

### 1、雙人

竹田鄉：黃裕屏 吳宇斌 曾明發

佳冬鄉：楊明坤 林新喜

高樹鄉：楊清源 台定宏

新埤鄉：林勇銘 黃德誠

萬巒鄉：吳竣庭 蕭肇宏 劉佳杰

佳冬鄉：蕭芳樹 曾澄遠

佳冬鄉：戴旭烟 賴文華 鍾進祥

### 2、三人

竹田鄉：曾明發 黃裕屏 吳宇斌

佳冬鄉：蕭芳樹 林新喜 楊明坤

萬巒鄉：吳竣庭 潘郁琪 蕭肇宏 劉佳杰

佳冬鄉：戴旭烟 曾澄遠 鍾進祥

## 二、社女組

### 1、雙人

佳冬鄉：鄒錦嫦 陳桂美

佳冬鄉：賴月英 羅順英

佳冬鄉：張玉滿 張秋蓮

佳冬鄉：許美雀 吳麗香

佳冬鄉：林清美 藍雪琴

佳冬鄉：戴月輝 藍美束

### 2、三人

佳冬鄉：戴月輝 鄒錦嫦 藍美束

佳冬鄉：張玉滿 許美雀 張秋蓮

佳冬鄉：賴月英 羅順英 吳麗香

佳冬鄉：賴有妹 涂曾美珍 陳桂美

### 三、國男組

#### 1、三人

美濃國中：曾利傑 謝易君 溫日龍 宋佳龍

高樹國中：許庭維 潘彥均 梁辰安

高泰國中：張詠勛 楊詠翔 黃向裕 鍾秉軒

麟洛國中：陳宇宥 李軍 鍾培洲

高樹國中：許庭紹 陳榮邦 潘彥江

高泰國中：湯皓宇 黃哲浩 邱柏宇 翁夏恩

麟洛國中：彭昱翔 李斯汀 楊佰晟

#### 2、雙人

美濃國中：謝易君 溫日龍

高樹國中：許庭維 潘彥均

高泰國中：張詠勛 鍾秉軒

麟洛國中：李斯汀 鍾培洲

美濃國中：曾利傑 劉冠宏 宋佳龍

高樹國中：陳榮邦 梁辰安

高泰國中：楊詠翔 黃向裕

麟洛國中：彭昱翔 楊佰晟

高樹國中：許庭紹 潘彥江

高泰國中：翁夏恩 湯皓宇

麟洛國中：陳宇宥 李軍

高泰國中：黃哲浩 邱柏宇

### 四、國女組

#### 1、三人

美濃國中：江玟蓉 鍾宇真 陳喬淇 林采璃

高樹國中：范藹方 袁懂貽 巴慕晨 林易萱

## 2、雙人

美濃國中：江玟蓉 鍾宇真

高樹國中：范嘉方 林易萱

美濃國中：陳喬淇 林玉婷 林采璃

高樹國中：袁懂貽 巴慕晨

## 五、小男組

### 1、三人

竹田鄉：潘竑璋 翁郡逸 劉彥澤 徐健熏

高樹鄉：柯竣彬 洪楊茗 鄭允齊

萬巒鄉：潘葦安 潘一成 廖郡宏 潘宥恩

萬巒鄉：胡哲皓 潘宇寬 黃誠康

### 2、雙人

竹田鄉：徐健熏 翁郡逸

高樹鄉：柯羽桓 楊其穎

新埤鄉：李宥均 潘光揮

萬巒鄉：潘一成 潘宥恩

竹田鄉：潘竑璋 劉彥澤

高樹鄉：張晉豪 張碩原

新埤鄉：潘羿佑 高敬翔

萬巒鄉：潘葦安 廖郡宏

## 六、小女組

### 1、三人

竹田鄉：林晨霏 張芷庭 李采芙

高樹鄉：葉俞妤 柯文甯 陳彥彤 利家萱

高樹鄉：林儀真 邱子薰 梁筱翎

高樹鄉：邱宇婕 陳芝禾 洪芊昀

## 2、雙人

竹田鄉：李采芙 林晨霏 張芷庭

高樹鄉：鄭巧晨 楊蕎語

新埤鄉：沙珥恩.玖瑛瑤璞 潘冬琳

高樹鄉：楊沛慈 潘靖琳

新埤鄉：吳旻珊 潘靖蘋

# 法式滾球秩序表

比賽日期：115 年 3 月 14-15 日

比賽地點：舊圖書館後方法式滾球場

**※ (3 月 14 日：三人組，40 分鐘搶 11 分，同分不加局)**

小女三人組決賽取 2 名

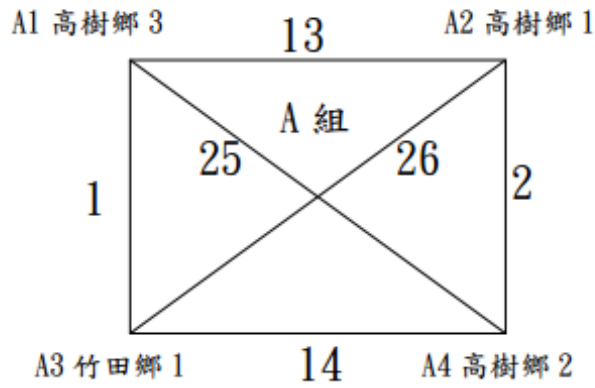

小男三人組決賽取 2 名

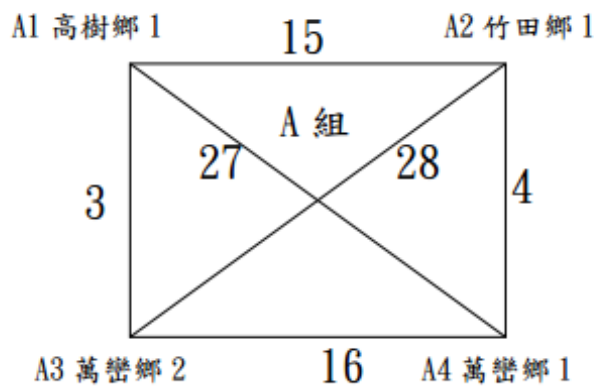

社女三人組決賽取 2 名

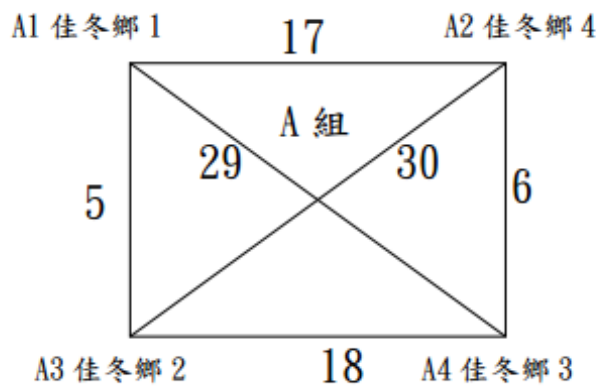

**社男三人組決賽取 2 名**

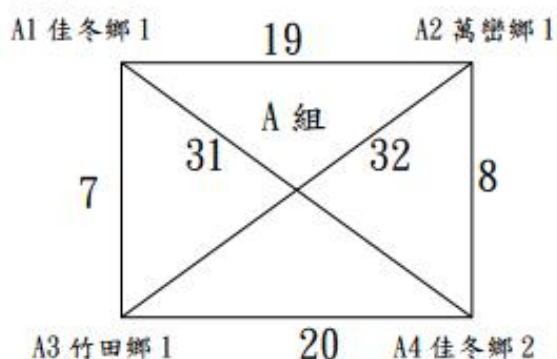

**國女三人組決賽**

高樹國中 <-----> 美濃國中 (三戰二勝取 1 名, 同分加 1 局, 場次: 9, 21, 33)

**國男三人組預賽: 7 隊取 5 名 (A 組取 2 名, B 組取 3 名進決賽)**

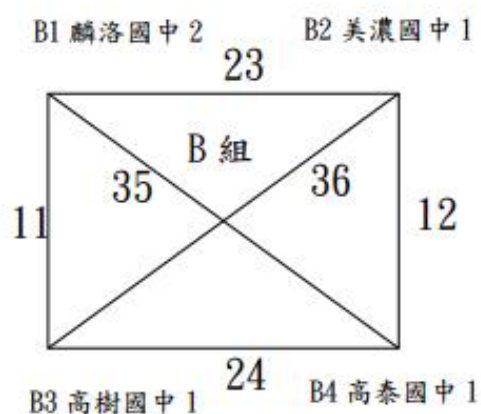
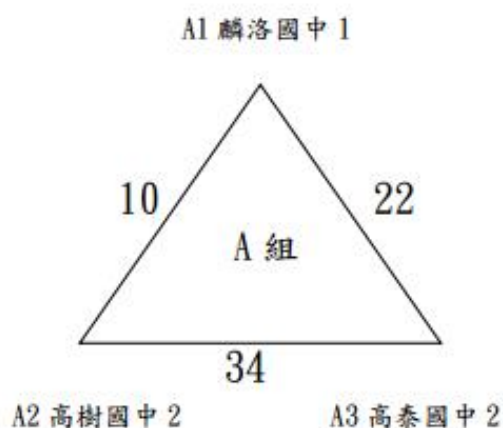

**國男三人組決賽: 【同分加 1 局, 取 5 名】**

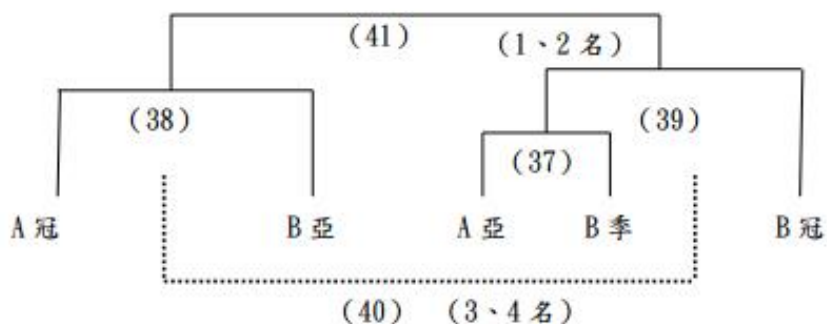

※ (3月15日：二人組，35分鐘搶11分，同分不加局)

小女二人組循環賽，取3名

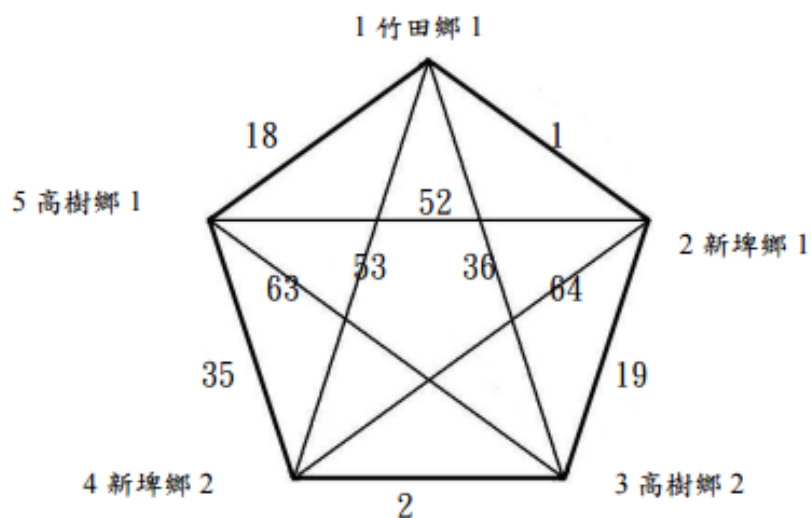

比賽隊伍	勝	負	和	積分	名次	一、勝隊積分3分，和局積分1分，負隊積分0分。二、以總積分排定名次。三、積分相同比雙方對戰關係。四、對戰亦和局，則比總得分與總失分商，商數高者獲勝。
1 竹田鄉 1						
2 新埤鄉 1						
3 高樹鄉 2						
4 新埤鄉 2						
5 高樹鄉 1						

小男二人組預賽：8隊取6名(各組取3名進決賽)

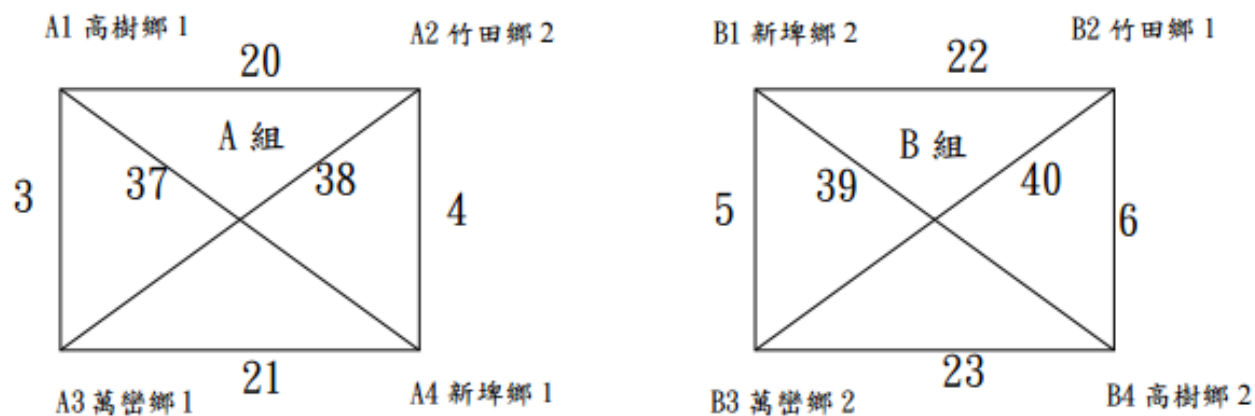

小男二人組決賽：【同分加1局，取6名】

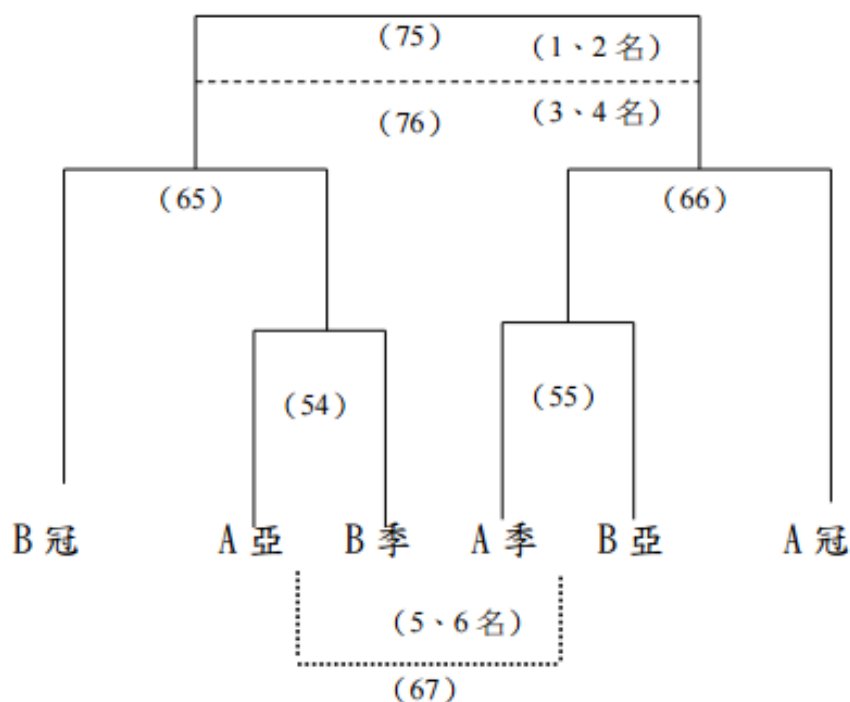

社女二人組預賽：：6 隊取 4 名(各組取 2 名進決賽)

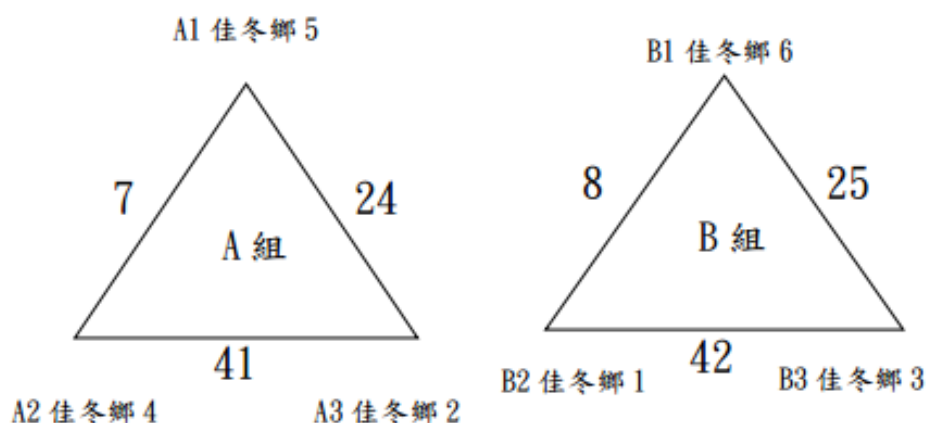

社女二人組決賽：【同分加1局，取4名】

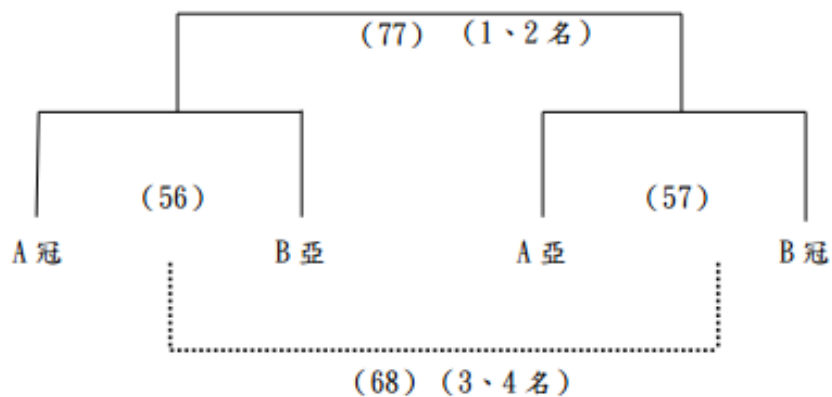

社男二人組預賽：7隊取5名(A組取2名，B組取3名進決賽)

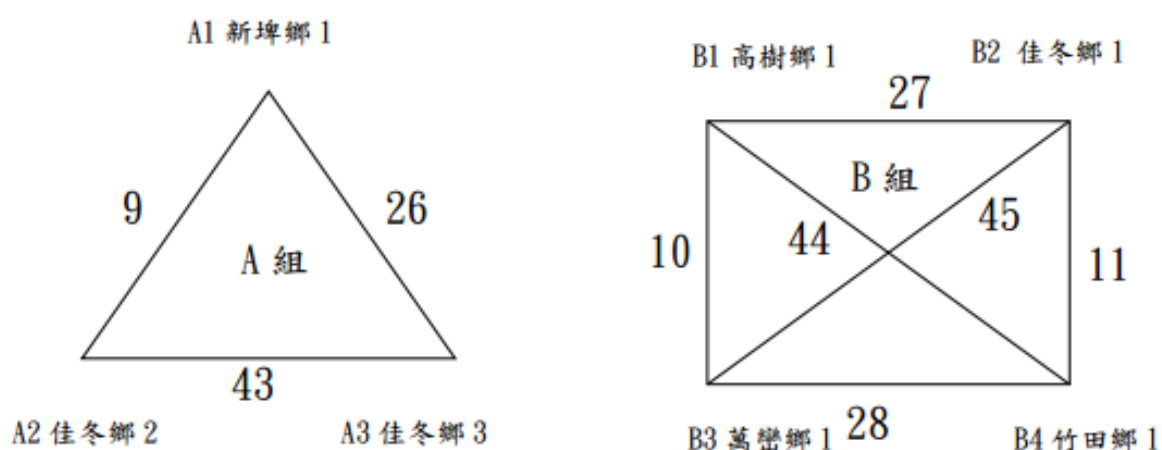

社男二人組決賽：【同分加1局，取5名】

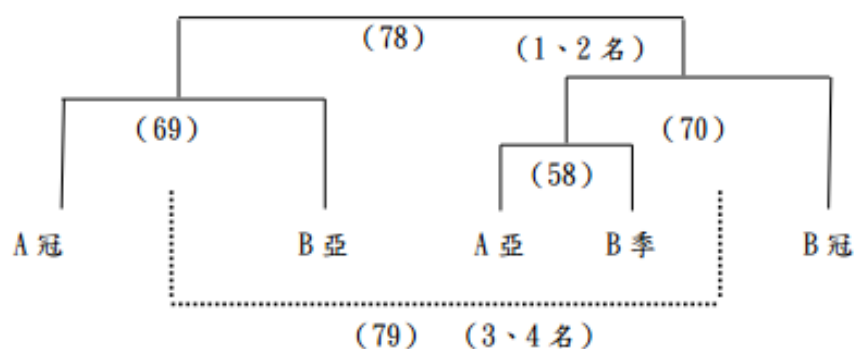

國女二人組決賽取2名

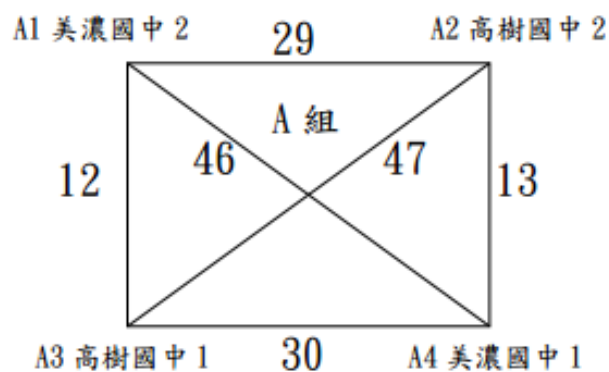

國男二人組預賽：12 隊取 6 名(各組取 2 名進決賽)

A1 美濃國中 2

B1 美濃國中 1

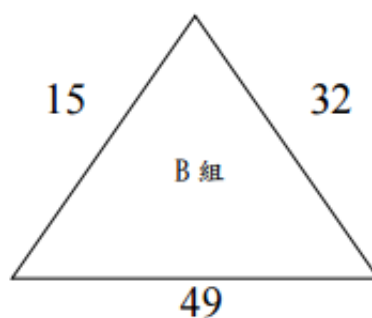
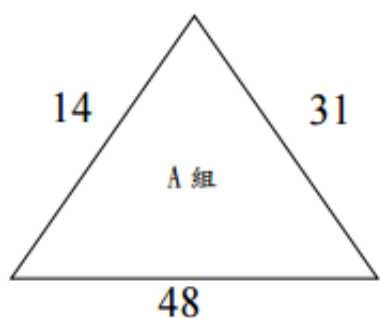

A2 高泰國中 1

A3 高樹國中 1

B2 高泰國中 4

B3 麟洛國中 1

C1 高泰國中 3

D1 高泰國中 2

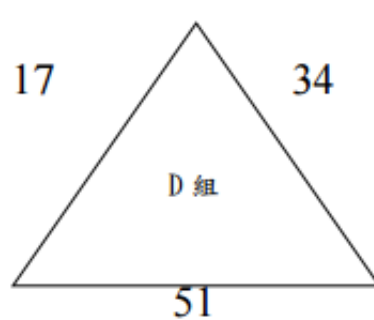
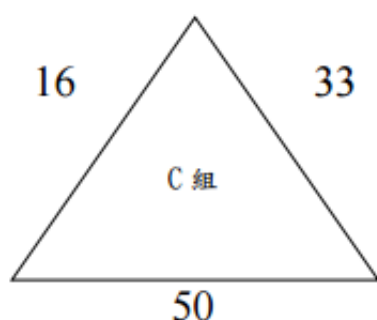

C2 高樹國中 3

C3 麟洛國中 3

D2 高樹國中 2

D3 麟洛國中 2

國男二人組決賽：【同分加 1 局，取 6 名】

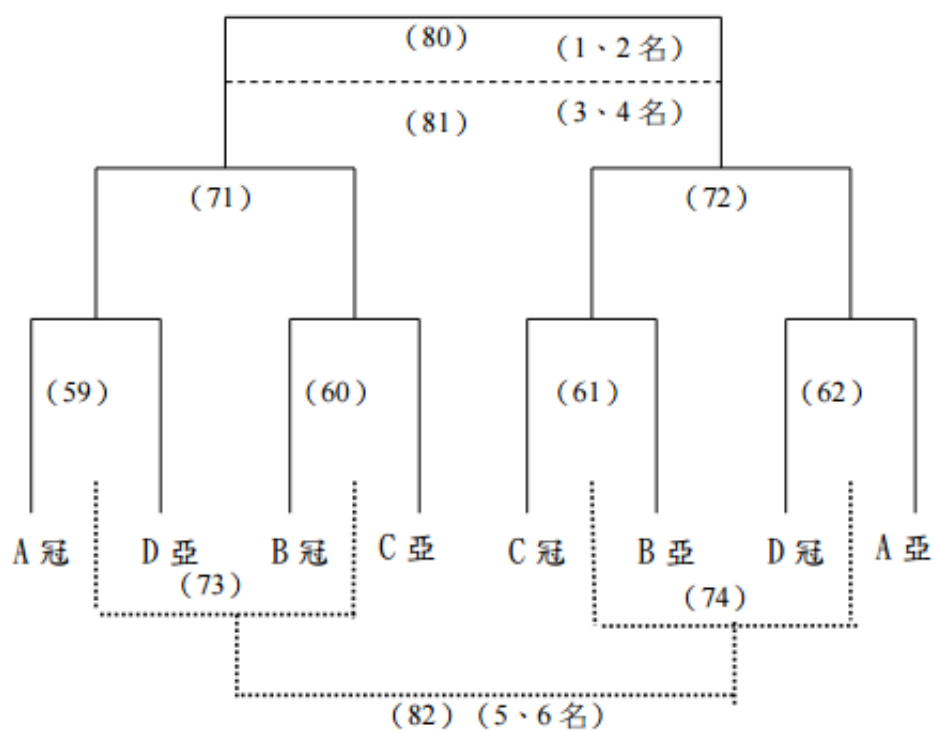

61屆六堆運動會-滾球輪序表-3月14日

比賽開始時間	比賽場次	組別	A隊	vs	B隊	比賽場地	比賽結果	備註
8:00	1	小女三人	高樹鄉3	:	竹田鄉1	1		
	2	小女三人	高樹鄉1	:	高樹鄉2	2		
	3	小男三人	高樹鄉1	:	萬巒鄉2	3		
	4	小男三人	竹田鄉1	:	萬巒鄉1	4		
	5	社女三人	佳冬鄉1	:	佳冬鄉2	5		
	6	社女三人	佳冬鄉4	:	佳冬鄉3	6		
	7	社男三人	佳冬鄉1	:	竹田鄉1	7		
	8	社男三人	萬巒鄉1	:	佳冬鄉2	8		
8:50	9	國女三人	高樹國中	:	美濃國中	1		
	10	國男三人	麟洛國中1	:	高樹國中2	2		
	11	國男三人	麟洛國中2	:	高樹國中1	3		
	12	國男三人	美濃國中1	:	高泰國中1	4		
	13	小女三人	高樹鄉3	:	高樹鄉1	5		
	14	小女三人	竹田鄉1	:	高樹鄉2	6		
	15	小男三人	高樹鄉1	:	竹田鄉1	7		
	16	小男三人	萬巒鄉2	:	萬巒鄉1	8		
9:40	17	社女三人	佳冬鄉1	:	佳冬鄉4	1		
	18	社女三人	佳冬鄉2	:	佳冬鄉3	2		
	19	社男三人	佳冬鄉1	:	萬巒鄉1	3		
	20	社男三人	竹田鄉1	:	佳冬鄉2	4		
	21	國女三人	高樹國中	:	美濃國中	5		
	22	國男三人	麟洛國中1	:	高泰國中2	6		
	23	國男三人	麟洛國中2	:	美濃國中1	7		
	24	國男三人	高樹國中1	:	高泰國中1	8		
10:30	25	小女三人	高樹鄉3	:	高樹鄉2	1		
	26	小女三人	高樹鄉1	:	竹田鄉1	2		
	27	小男三人	高樹鄉1	:	萬巒鄉1	3		
	28	小男三人	竹田鄉1	:	萬巒鄉2	4		
	29	社女三人	佳冬鄉1	:	佳冬鄉3	5		
	30	社女三人	佳冬鄉4	:	佳冬鄉2	6		
	31	社男三人	佳冬鄉1	:	佳冬鄉2	7		
	32	社男三人	萬巒鄉1	:	竹田鄉1	8		
11:20	33	國女三人	高樹國中	:	美濃國中	1		
	34	國男三人	高樹國中2	:	高泰國中2	2		
	35	國男三人	麟洛國中2	:	高泰國中1	3		
	36	國男三人	美濃國中1	:	高樹國中1	4		
12:30	37	國男三人		:		1		決賽
13:20	38	國男三人		:		1		決賽
	39	國男三人		:		3		決賽
14:10	40	國男三人		:		1		決賽
	41	國男三人		:		3		決賽

61屆六堆運動會-滾球輪序表-3月15日

比賽開始時間	比賽場次	組別	A隊	vs	B隊	比賽場地	比賽結果	備註
8:00	1	小女二人	竹田鄉1	:	新埤鄉1	1		
	2	小女二人	高樹鄉2	:	新埤鄉2	2		
	3	小男二人	高樹鄉1	:	萬巒鄉1	3		
	4	小男二人	竹田鄉2	:	新埤鄉1	4		
	5	小男二人	新埤鄉2	:	萬巒鄉2	5		
	6	小男二人	竹田鄉1	:	高樹鄉2	6		
	7	社女二人	佳冬鄉5	:	佳冬鄉4	7		
	8	社女二人	佳冬鄉6	:	佳冬鄉1	8		
8:35	9	社男二人	新埤鄉1	:	佳冬鄉2	1		
	10	社男二人	高樹鄉1	:	萬巒鄉1	2		
	11	社男二人	佳冬鄉1	:	竹田鄉1	3		
	12	國女二人	美濃國中2	:	高樹國中1	4		
	13	國女二人	高樹國中2	:	美濃國中1	5		
	14	國男二人	美濃國中2	:	高泰國中1	6		
	15	國男二人	美濃國中1	:	高泰國中4	7		
	16	國男二人	高泰國中3	:	高樹國中3	8		
9:10	17	國男二人	高泰國中2	:	高樹國中2	1		
	18	小女二人	竹田鄉1	:	高樹鄉1	2		
	19	小女二人	新埤鄉1	:	高樹鄉2	3		
	20	小男二人	高樹鄉1	:	竹田鄉2	4		
	21	小男二人	萬巒鄉1	:	新埤鄉1	5		
	22	小男二人	新埤鄉2	:	竹田鄉1	6		
	23	小男二人	萬巒鄉2	:	高樹鄉2	7		
	24	社女二人	佳冬鄉5	:	佳冬鄉2	8		
9:45	25	社女二人	佳冬鄉6	:	佳冬鄉3	1		
	26	社男二人	新埤鄉1	:	佳冬鄉3	2		
	27	社男二人	高樹鄉1	:	佳冬鄉1	3		
	28	社男二人	萬巒鄉1	:	竹田鄉1	4		
	29	國女二人	美濃國中2	:	高樹國中2	5		
	30	國女二人	高樹國中1	:	美濃國中1	6		
	31	國男二人	美濃國中2	:	高樹國中1	7		
	32	國男二人	美濃國中1	:	麟洛國中1	8		
10:20	33	國男二人	高泰國中3	:	麟洛國中3	1		
	34	國男二人	高泰國中2	:	麟洛國中2	2		
	35	小女二人	高樹鄉1	:	新埤鄉2	3		
	36	小女二人	竹田鄉1	:	高樹鄉2	4		
	37	小男二人	高樹鄉1	:	新埤鄉1	5		
	38	小男二人	竹田鄉2	:	萬巒鄉1	6		
	39	小男二人	新埤鄉2	:	高樹鄉2	7		
	40	小男二人	竹田鄉1	:	萬巒鄉2	8		

比賽開始時間	比賽場次	組別	A隊	vs	B隊	比賽場地	比賽結果	備註
10:55	41	社女二人	佳冬鄉4	:	佳冬鄉2	1		
	42	社女二人	佳冬鄉1	:	佳冬鄉3	2		
	43	社男二人	佳冬鄉2	:	佳冬鄉3	3		
	44	社男二人	高樹鄉1	:	竹田鄉1	4		
	45	社男二人	佳冬鄉1	:	萬巒鄉1	5		
	46	國女二人	美濃國中2	:	美濃國中1	6		
	47	國女二人	高樹國中2	:	高樹國中1	7		
	48	國男二人	高泰國中1	:	高樹國中1	8		
11:30	49	國男二人	高泰國中4	:	麟洛國中1	1		
	50	國男二人	高樹國中3	:	麟洛國中3	2		
	51	國男二人	高樹國中2	:	麟洛國中2	3		
	52	小女二人	高樹鄉1	:	新埤鄉1	4		
	53	小女二人	竹田鄉1	:	新埤鄉2	5		
	54	小男二人		:		6		決賽
	55	小男二人		:		7		決賽
	56	社女二人		:		8		決賽
12:05	57	社女二人		:		1		決賽
	58	社男二人		:		2		決賽
	59	國男二人		:		3		決賽
	60	國男二人		:		4		決賽
	61	國男二人		:		5		決賽
	62	國男二人		:		6		決賽
	63	小女二人	高樹鄉1	:	高樹鄉2	7		
	64	小女二人	新埤鄉1	:	新埤鄉2	8		
12:40	65	小男二人		:		1		決賽
	66	小男二人		:		2		決賽
	67	小男二人		:		3		決賽
	68	社女二人		:		4		決賽
	69	社男二人		:		5		決賽
	70	社男二人		:		6		決賽
	71	國男二人		:		7		決賽
	72	國男二人		:		8		決賽
13:15	73	國男二人		:		1		決賽
	74	國男二人		:		2		決賽
	75	小男二人		:		3		決賽
	76	小男二人		:		4		決賽
	77	社女二人		:		5		決賽
	78	社男二人		:		6		決賽
	79	社男二人		:		7		決賽
13:50	80	國男二人		:		1		決賽
	81	國男二人		:		3		決賽
	82	國男二人		:		5		決賽



2026年61屆六堆運動會選手及隊職員人數統計表

組別	社會組		高中組		國中組		國小組		選手	職員	合計
	社男	社女	高男	高女	國男	國女	小男	小女			
團本部	0	0	0	0	0	0	0	0	0	90	90
田徑	39	19	0	0	59	53	71	60	301	76	377
籃球	147	12	0	0	67	20	28	4	278	56	334
排球	113	42	0	0	0	0	0	0	155	55	210
慢速壘球	0	0	0	0	111	0	0	0	111	13	124
羽球	128	33	0	0	68	37	32	12	310	71	381
桌球	145	55	0	0	0	0	31	23	254	61	315
網球	37	0	0	0	0	0	0	0	37	8	45
拔河	43	4	0	0	58	31	0	0	136	24	160
競速溜冰	7	3	0	0	2	6	90	61	169	77	246
民俗體育	241	263	0	0	0	0	0	0	504	10	514
客庄遊戰	131	118	0	0	0	0	0	0	249	57	306
傳統博弈	102	223	0	0	0	0	0	0	325	14	339
路跑	67	67	0	0	0	0	0	0	134	6	140
大隊接力	0	0	0	0	87	92	0	0	179	19	198
軟式網球	29	0	0	0	0	0	0	0	29	8	37
木球	61	28	0	0	0	0	0	0	89	17	106
滾球	64	45	0	0	0	0	0	0	109	29	138
競技疊杯	17	27	0	0	0	0	0	0	44	7	51
合計	1371	939	0	0	452	239	252	160	3413	698	4111